

ΚΑΤΑΛΟΓΟΣ ΠΡΟΣΦΟΡΩΝ 2024

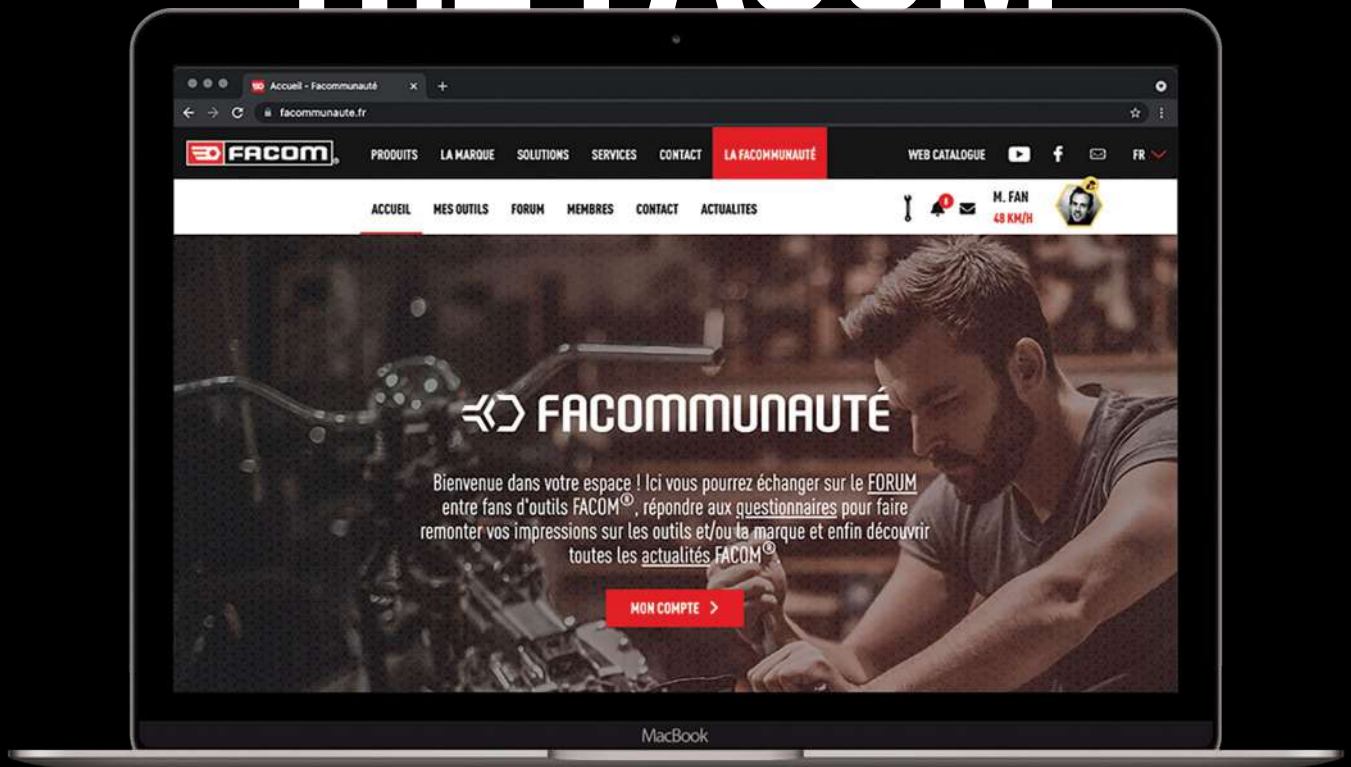

ΠΡΟΤΕΙΝΟΜΕΝΕΣ ΤΙΜΕΣ ΣΕ €, ΧΩΡΙΣ ΦΠΑ, 2024

ΕΛΑΤΕ ΚΑΙ ΕΣΕΙΣ ΣΤΗΝ ΟΙΚΟΓΕΝΕΙΑ ΤΗΣ FACOM



ΝΕΑ ΤΗΣ FACOM,
FORUM,
ΠΡΟΣΦΟΡΕΣ
ΔΙΑΓΩΝΙΣΜΟΙ,
ΕΡΩΤΗΜΑΤΟΛΟΓΙΑ,
ΚΑΙ ΠΟΛΛΑ ΑΛΛΑ!



[HTTPS://WWW.FACOMMUNAUTE.FR](https://www.facommunaute.fr)

FABRIQUÉ EN FRANCE

Η FACOM ΕΙΝΑΙ ΜΙΑ ΕΥΡΩΠΑΪΚΗ ΕΤΑΙΡΕΙΑ ΜΕ 4 ΕΡΓΟΣΤΑΣΙΑ ΠΑΡΑΓΩΓΗΣ ΣΤΗ ΓΑΛΛΙΑ

FEUQUIÈRES-EN-VIMEU (80)

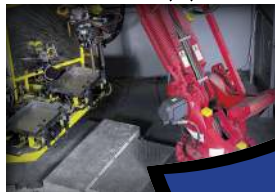

1^ο εργοστάσιο
εργαλειοφόρων στην Ευρώπη

BESANCON (25)



2 εκατομμύρια
πένες ανά έτος

MORANGIS (91)



1,5 εκατομμύρια
αναρμολογημένα σετ ανά έτος

ARBOIS (39)



27 εκατομμύρια
καταβίδια και αροσικά κλειδιά ανά έτος

FABRIQUÉ EN FRANCE

ΕΓΓΥΗΣΗ



99%
των εργαλείων FACOM που επιστρέφονται στο πλαίσιο της εγγύησης αλλάζονται ή επισκευάζονται

ΚΑΙΝΟΤΟΜΙΑ



Εδώ και 100 χρόνια, οι καινοτομίες μας συνοδεύουν την ανάπτυξή σας

ΠΑΝΤΑ ΚΟΝΤΑ



150.000
επισκέψεις χρηστών ανά έτος

- ▶ Τα εμπορικά σήματα DEWALT και LENOX θα τα βρείτε στο δεύτερο μέρος του παρόντος φυλλαδίου.
- ▶ Ο τεχνικός σας σύμβουλος της FACOM είναι επίσης ο υπεύθυνος επικοινωνίας σας με την DEWALT και τη LENOX.



Η οικολογική συνεισφορά χρησιμοποιείται για τη χρηματοδότηση του κόστους συλλογής και ανακύκλωσης των αποβλήτων επαγγελματικών επίπλων. Αυτή η οικολογική συνεισφορά καθορίζεται επιπλέον της τιμής πώλησης και υπολογίζεται σύμφωνα με το βάρος του επίπλου και του κύριου υλικού. Οι διατάξεις αυτές απορρέουν από τον νόμο περί χρηματοδότησης (αριθ. 2012-1509 της 29ης Δεκεμβρίου 2012), καθώς και από το άρθρο L.541-10-6 του περιβαλλοντικού κώδικα. Αυτό το λογότυπο πιστοποιεί ότι η FACOM είναι μέλος της Valdebia. Αγοράζοντας από έναν επαγγελματία που εμφανίζει αυτό το λογότυπο, είμαι βέβαιος ότι ο προμηθευτής μου είναι μια εταιρεία κοινωνικής ευθύνης που συμβάλλει στην εφαρμογή ενός ενάρετου συστήματος ανακύκλωσης.

*Οι τιμές πώλησης δεν περιλαμβάνουν το ποσό της περιβαλλοντικής συνεισφοράς (ΑΗΗΕ) που αφορά ηλεκτρικά και ηλεκτρονικά εργαλεία. Η περιβαλλοντική συνεισφορά της DEA για τα προϊόντα αποθήκευσης περιλαμβάνεται στις αναγραφόμενες τιμές.

ΕΡΓΑΛΕΙΑ ΧΕΙΡΟΣ

Βίδωμα	8 έως 11
Εργαλεία με μόνωση 1000V	12 έως 13
Σετ Άλλεν	14
Κλειδιά με κασάνια / Κλειδιά σωλήνων	15
Γε/γωνο - Γε/γωνο κασάνιας	16 έως 19
Σύσφιξη - Βίδωμα	20 έως 21
Κασάνιας - Καρυδάκια	22 έως 27
Πένσες - Γκαζοτανάλιας	28 έως 31
Κοπή	32
Πριόνισμα - Συντήρηση	33
Μέτρηση - Μετρολογία	34
Κρούση - Σφυριά	35
Φωτισμός	36 έως 39
Υφασμάτινες εργαλειοθήκες - σακίδια	40 έως 41
Πλαστικές - μεταλλικές εργαλειοθήκες	42
Υφασμάτινες εργαλειοθήκες	43
Βαλίτσα εργαλείων	44
Καρτσάκια - Εργαλειοφόροι	45 έως 46
Τροχήλατες θήκες	47
Εργαλειοφόροι φόρτισης των ηλεκτρ. εργαλείων	48
Εργαλειοφόροι συνεργείου JET	49 έως 50
Εξαρτήματα JET και ROLL	51 έως 52
Κινητοί σταθμοί εργασίας	53
Πάγκοι εργασίας	54
Έπιπλα συνεργείου ROLL WORKSHOP SYSTEM	55
Έπιπλα JETLINE+	56 έως 57
Τακτοποίηση + σετ	58 έως 59
Σετ	60 έως 63
Θήκες τακτοποίησης	64 έως 68
ΕΡΓΑΛΕΙΑ ΓΚΑΡΑΖ	
Ηλεκτρικοί-υβριδικοί κινητήρες	70 έως 71
Συσκευές μέτρησης	72 έως 75
Εργαλεία ηλεκτρολόγου	76 έως 78
Ενισχυτές Μίζας	79
Φορπιστές	80
Φιλτράρισμα - Αποστράγγιση	81 έως 82
Αλλαγή φίλτρων - λαδιών	83
Πέδηση	84 έως 85
Ανάρτηση	86 έως 87
Διανομή	88
Χρονισμός	89
Εξάτμιση - Κινητήρας	90 έως 95
Εξωλκείς	96 έως 99
Δυναμόμετρα	100 έως 102
SCANDIAG®	103
Δυναμόκλειδα	104 έως 105
Αμάξωμα	106 έως 115
Ανύψωση	116 έως 121
Πρέσες	122 έως 123
Εργαλεία αέρος και ηλεκτρικά	124 έως 128
Κρουστικά καρυδάκια	129 έως 130

ΝΕΑ ΠΡΟΪΟΝΤΑ

**ΕΚΔΟΣΗ ΜΕ ΘΗΚΗ ΜΒΟΧ
23 ΤΕΜΑΧΙΑ**

ΑΤΡΑ4V.J23PB



**ΚΑΤΣΑΒΙΔΙ ΧΕΙΡΟΣ ΜΕ ΥΠΟΔΟΧΗ
ΓΙΑ ΜΥΤΕΣ 8 ΤΕΜΑΧΙΑ**

ΑΤCL.S14PB



**ΚΑΤΣΑΒΙΔΙ ΜΕ ΚΑΣΤΑΝΙΑ
+ 15 ΜΥΤΕΣ**

ΑΤCL.1PB





**ΣΕΤ ΕΡΓΑΛΕΙΩΝ ΓΙΑ ΗΛΕΚΤΡΙΚΟΥΣ
-ΥΒΡΙΔΙΚΟΥΣ ΚΙΝΗΤΗΡΕΣ**

MODM.VSEHYAPF

**ΤΗΛΕΣΚΟΠΙΚΟ ΑΥΤΟΚΙΝΗΤΟΥ
750 KG**

DL.75M



ΥΒΡΙΔΙΚΑ ΟΧΗΜΑΤΑ

CM.EPI2PF



A

Αξεσουάρ για εργαλειοφόρους	51-52
AXS	24
Αμάξωμα	106 έως 115
Αμπεροσσιμπίδα	72-73
Ανάτωση	87
Ανύψωση	116 έως 121
Ανυψωτικά τροχών	120
Αποστράγγιση	81 έως 82
ΑΛΛΕΝ - Εξάγωνο Κλειδιά	14

B

Βαλίτσα εργαλείων	44
Βεντούζες + ιμάντες αμαξώματος	107
Βιδώμα	8 έως 11

Γ

Γαλλικό κλειδί	28
Γερανός	113
Γρύλοι	116-118

Δ

Διαθλασίμετρο	94
Διανομή	88
Διατάξεις προστασίας για ηλεκτρικά περιβάλλοντα	71
Διατάξεις προστασίας για πρέσες	122
Δυναμικόκλειδα	104

E

Εγχειτήρες	91
Είδη αποθήκευσης	40 έως 44
Ειδικές θήκες για εργαλεία αμαξώματος	106
Ελεγκτές μπουζί προθέρμανσης	90
Ελεγκτές συστήματος ψύξης	77
Ελεγκτής Autometer	74
Ελεγκτής μπαταρίας	75
Ενισχυτές	79
Εξάτμιση	90
Εξωλκείς	96-99
Εξωλκείς μπουλονιών	96
Εξωλκείς σε θήκη	96
Εργαλεία για παρμπρίζ	107
Εργαλεία εξαέρωσης φρένων	84
Εργαλειοθήκες	40
Εργαλειοφόροι	48
Εργαλειοφόρος με σει αμαξώματος	106

H

Ηλεκτρικά / Υβριδικά	70
Ηλεκτρικά εργαλεία	124
Ηλεκτρικά μέρη οχημάτων	72
Ηλεκτρικό καταβίδι	11
Ηλεκτρικοί/υβριδικοί κινητήρες	70

Θ

Θήκες	64
-------	----

K

Καλέμια	35
Καλέμια σε θήκη	68
Καλώδιο μίζας	80
Καρτσάκια συνεργείου	46
Καρούλι σωλήνα αέρα	116
Καρυδάκια	22
Κασάνιες - Καρυδάκια	22
Κασάνιες - Καρυδάκια σε θήκη	24
Κασάνιες για μύτες	20
Κατσαβίδι	8 έως 11
Κατσαβίδι με καρυδάκι	22, 59
Κατσαβίδι με υποδοχή για μύτες	8
Κινητήρες	90
Κλειδιά	15
Κλειδιά αποστράγγισης	81
Κλειδιά για ενταπύρες	88
Κλειδιά σε θήκη	64
Κλειδιά σωληνώσεων	79
Κλειδιά φίλτρου	82
Κολλητήρι αερίου	76
Κοπή	32
Κόφτες	76
Κόφτης εξάτμισεων	90
Κρούση / Σφουριά	35
Κρουστικά καρυδάκια	129
Κρουστικές μύτες	129

Λ

Λαβή OGV	19, 23, 25,
Λαμπτήρας επιθεωρησης	113
Λαμπτήρες	36
Λεβιέδες	95, 111
Λεσιαντήρες	112
Λεπίδες πριονιού	33
Λίμες σε θήκη	68
Λοσίοι	99

M

Μαγνητική βέργα	33
Μανόμετρο	84
Μαχαίρια	32
Μπάρα φωτισμού	37
Μεταδόσεις προστασίας για ηλεκτρικά περιβάλλοντα	70
Μέτρα	34
Μονωμένα εργαλεία 1000 V	12
Μπουζί	90
Μπουζόκλειδα	90
Μύτες	20
Μύτες για κατσαβίδια	8

Ξ

Ξύστρα	111
--------	-----

Π

Παγκοι εργασίας - Σταθμός εργασίας	54
Πέδηση	84
Πένσα απογύμνωσης	76
Πένσα πρεσαρίσματος	72
Πένσες	28
Πένσες σε θήκη	60-62
Πένσα για ελαστικούς κολιέδες	95
Πένσα για αυτόματους κολιέδες κολάρων	95
Πένσα για ρακόρ καυσίμου	95
Πιστόλι αέρος	127
Πνευματικά δράπανα	128
Πνευματικές κασάνιες	128

Πολύμετρα	72
Πρέσες	122
Πρίονια	33
Πριταναδόροι	110
Προβολές ρυθμιζόμενου ύψους	115
Προβολείς	38
Προεκτάσεις κασάνιες AXS	24

Σ

Σει για αμάξωμα	106
Σει για υβριδικά-ηλεκτρικά οχήματα	70
Σει εργαλείων	60
Σμίλη	35
Σουβιά	35
Σταθμοί συμπίεσης ελασπίων	86
Στηρίγματα για κινητήρες	88
Συλλεκτής λαδιού	81
Συμπίεσμετρα	91
Συμπίεστές ελασπίων	86
Συρραπικό για πλαστικά	108
Συρτάρια για πάγκους εργασίας	49
Συσκευές μέτρησης	72
Σύστημα τροχήλατου εργαστηρίου	58
Σύσφιξη	65
Σφιγκτήρας με φίλτρο PL	80
Σφιγκτήρας ρακόρ καυσίμου	89
Σφυρηλάτηση χωρίς βαφή	106
Σφυριά	35
Σφυριά σε θήκη	60-68
Σωληνωτά κλειδιά	15

T

Τάκοι ευθυγράμμισης	111
Τανάλλες σύσφιξης	31
Τενσίμετρα ιμάντων	88
Τηλεσκοπικοί καθρέπτες	33
Τροχήλατες θήκες	47
Τροχοί	109

Υ

Υπέρυθρο θερμόμετρο	75
Υδροπνευματική πρέσα	123
Υφασμάτινες τσάντες	43

Φ

Φιλτράρισμα - Αποστράγγιση	81
Φορέα ελέγχου	115
Φορητοί μπαταριών	80
Φωτισμός	36

X

Χρονισμός	89
Χωνή γενικής χρήσης	82

Ψ

Ψαλίδι	32
Ψηφιακά παχύμετρα	34
Ψηφιακός ελεγκτής πολλαπλών πιέσεων	92



Η ΠΟΙΟΤΗΤΑ έχει ΟΝΟΜΑ

Ο συνεργάτης σας
για εργαλεία χειρός



ΚΑΙΝΟΤΟΜΙΑ

ΚΑΤΣΑΒΙΔΙ ΜΕ ΚΑΡΥΔΑΚΙΑ ΓΙΑ ΜΥΤΕΣ **PROTWIST®**

Ταχύτητα, δύναμη και προσβασιμότητα

ΠΡΑΚΤΙΚΟ

- Λαβή με καπάκι για σταθερή θήκη για μύτες που μπορεί να χρησιμοποιηθεί ως μίνι θήκη για δύσκολα προσβάσιμα βιδώματα

ΑΝΕΣΗ

- **NEA** εργονομική λαβή **PROTWIST®** από δύο υλικά

ΑΚΡΙΒΕΣ ΚΑΙ ΓΡΗΓΟΡΟ ΒΙΔΩΜΑ

- Εξάγωνος προσαρμογέας 1/4"
- Υψηλής ποιότητας κασάνια 45 δοντιών
- Πολύ χαμηλή ροπή επαναφοράς μύτες

ΕΛΕΓΧΟΜΕΝΟ ΒΙΔΩΜΑ

- δακτύλιος 3 θέσεων: βιδώμα, ξεβιδώμα και κλειδώμα που επιλέγονται με το ένα χέρι

ΑΣΦΑΛΕΣ ΒΙΔΩΜΑ

- Αφαιρούμενο καρυδάκι

NEO

ΣΕΤ ΚΑΤΣΑΒΙΔΙ ΜΕ ΚΑΣΤΑΝΙΑ ΚΑΙ ΥΠΟΔΟΧΕΣ ΓΙΑ ΜΥΤΕΣ **PROTWIST®** - 12 ΤΕΜΑΧΙΑ



Ταχύτητα και δύναμη

2 ΘΕΣΕΙΣ ΓΙΑ ΠΕΡΙΣΣΟΤΕΡΗ ΡΟΠΗ

- Κλασική θέση: 10 Nm
- Θέση σε σάχη T: 20 Nm

ΠΛΗΡΗΣ

- 1 κατσαβίδι με λαβή T με διπλή κασάνια
- 1 εξάγωνη υποδοχή για μύτες 1/4" 160 mm
- 1 εξάγωνη υποδοχή για καρυδάκια 1/4" 160 mm
- 10 καρυδάκια 1/4" 5,5 - 6 - 7 - 8 - 9 - 10 - 11 - 12 - 13 - 14 mm



- Παρέχεται σε θήκη για ευκολότερη μεταφορά και πρόσβαση σε όλα τα μέρη

ATCL.3.12PB

110,00 €

NEO

ΣΕΤ ΚΑΤΣΑΒΙΔΙΩΝ 3 ΣΕ 1 **PROTWIST®** - 29 ΤΕΜΑΧΙΑ

Δύναμη σύσφιξης και εξοικονόμηση χρόνου!



MALIN

- Αφαιρούμενη θήκη 6 μυτών στη λαβή με καπάκι

ΥΠΟΔΟΧΗ ΓΙΑ ΜΥΤΕΣ



ΣΤΑΘΕΡΗ ΛΑΒΗ T



ΠΛΗΡΗΣ

- 1 εξάγωνη υποδοχή για μύτες 1/4" 160 mm
- Σετ 28 μυτών 1/4" + 1 υποδοχή για μύτες 57 mm 1/4"
 - 4,5 - 6,5 - 8 mm
 - 2 x RH1 - 3 x RH2 - 1 x RH3
 - 2 x PZ1 - 3 x PZ2 - 1 x PZ3
 - 3 - 4 - 5 - 6 mm
 - 1 x T10 - 1 x T15 - 2 x T20 - 2 x T25 - 2 x T30 - 1 x T40

ATCL.2A2PB

74,00 €



ΚΑΙΝΟΤΟΜΙΑ

ΝΕΟ

ΚΑΤΣΑΒΙΔΙ ΧΕΙΡΟΣ ΜΕ ΥΠΟΔΟΧΗ ΓΙΑ ΜΥΤΕΣ PROTWIST® 8 ΤΕΜΑΧΙΑ

Η πιο μικρή κασάνια με πολλαπλές μύτες στην αγορά!

ΕΛΕΓΧΟΜΕΝΟ ΒΙΔΩΜΑ

- δακτύλιος 3 θέσεων: βίδωμα, ξεβίδωμα και κλειδωμα που επιλέγονται με το ένα χέρι

ΑΝΕΣΗ

- Εργονομική λαβή 67 mm PROTWIST® από δύο υλικά για άνετο και ισχυρό βίδωμα



- Παρέχεται σε σκληρή και πολύ γερή θήκη με ζώνη



ΑΚΡΙΒΕΣ ΚΑΙ ΓΡΗΓΟΡΟ ΒΙΔΩΜΑ

- Εξάγωνος προσαρμογέας 1/4"
- Υψηλής ποιότητας κασάνια 45 δονιών
- Πολύ χαμηλή ροπή επαναφοράς μύτες



ΠΛΗΡΗΣ

- 7 κοντές αναστρέψιμες μύτες 1/4" 67 mm
 ATMZ.S3.5-4S ATMZ.S5.5-6.5S: 1/4" 3,5 - 4 / 5,5 - 6,5 mm
 ATMZ.P1-2S: PH1 - PH2
 ATMZ.D1-2S: PZ1 - PZ2
 ATMZ.X10-15S
 ATMZ.X20-25S
 ATMZ.X30-40S: T10-15 / T20-25 / T30-40

ATCL.S14PB

54,00 €

ΝΕΟ

ΚΑΤΣΑΒΙΔΙ PROTWIST® ΜΕ ΚΑΣΤΑΝΙΑ + 15 ΜΥΤΕΣ

Πιο λεπτή λαβή για καλύτερο έλεγχο και φινέτσα!

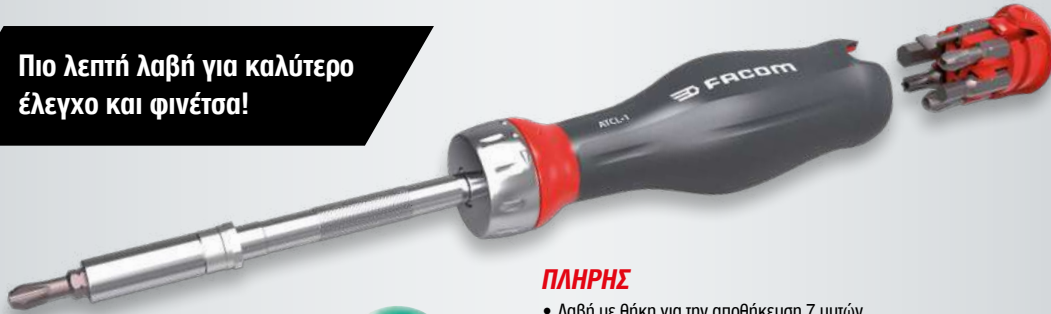

ΠΛΗΡΗΣ

- Λαβή με θήκη για την αποθήκευση 7 μυτών
- 8 μύτες 1/4" :
 PZ1 - PZ2
 4 - 6 mm
 4 - 6,5 mm
 PH1 - PH2 (προσαρτημένο στην υποδοχή για μύτες)
- Μιαπρόσθετη θήκη που παρέχεται με 7 μύτες
 TT10 - 15 - 20 - 25 - 27 - 30 - 40



ATCL.1PB

44,00 €

ΣΕΤ MICRO-TECH®

Σετ με 5 κατασβίδια Micro-Tech®

- 1,5 x 35 - 1,8 x 35 - 2 x 35 - 2,5 x 35 mm
- n°0 x 35



Ειδική μικροβίδα

AEF.J1PB

32,00 €

ΣΕΤ 8 ΚΑΤΣΑΒΙΔΙΩΝ PROTWIST®



Στρογγυλά στελέχη:

- 4 x 100 - 5,5 x 125
- 6,5 x 150 - 8 x 150 mm
- n°1 x 100 - n°2 x 125
- n°1 x 100 - n°2 x 125

ΑΤ. J8PB
51,00 €

ΣΕΤ 6 ΚΑΤΣΑΒΙΔΙΩΝ PROTWIST®



Στρογγυλά στελέχη:

- 4 x 100 - 5,5 x 125 6,5 x 150 - 8 x 150 mm
- n°1 x 100 - n°2 x 125

ΑΤD. J6PB
38,00 €

ΣΕΤ 10 ΚΑΤΣΑΒΙΔΙΩΝ PROTWIST®

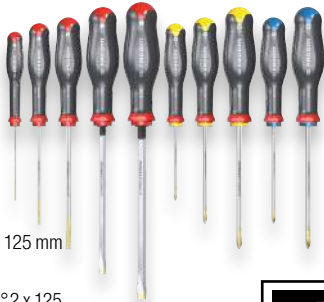

Στρογγυλά στελέχη:

- 2,5 x 75 - 4 x 100 5,5 x 125 mm
- n°1 x 100 - n°2 x 125
- n°0 x 75 - n°1 x 100 n°2 x 125

Εξάγωνα στελέχη:

- 6,5 x 150 - 8 x 175 mm με παξιμάδι

ΑΤW. J10PB
63,00 €

ΣΕΤ 6 ΚΑΤΣΑΒΙΔΙΩΝ TORX® PROTWIST®



Στρογγυλά στελέχη:

- 10 x 75 - 15 x 75 - 20 x 100 - 25 x 100 30 x 125 - 40 x 150 mm

ΑΤX. J6PB
45,00 €

ΣΕΤ 6 ΚΑΤΣΑΒΙΔΙΩΝ PROTWIST®



Στρογγυλά στελέχη:

- 4 x 100 - 5,5 x 125 6,5 x 150 - 8 x 150 mm
- n°1 x 100 - n°2 x 125

ΑΤP. J6PB
38,00 €

ΣΕΤ 12 ΚΑΤΣΑΒΙΔΙΩΝ PROTWIST® + 2 ΒΑΣΕΙΣ



Στρογγυλά στελέχη:

- 2,5 x 75 - 4 x 100 - 6,5 x 150 - 5,5 x 150 mm
- n°1 x 100 - n°2 x 125
- n°1 x 100 - n°2 x 125
- TT 15 - 20 - 25 - 30

ΑΤ. J12R2PB
74,00 €

ΣΕΤ 7 ΚΑΤΣΑΒΙΔΙΩΝ PROTWIST®



Στρογγυλά στελέχη:

- 8 x 50 mm
- 10 x 75 - 15 x 75 - 20 x 100 25 x 100 - 27 x 100 - 30 x 125

ΑΤXR. J7PB
48,00 €

ΣΕΤ 7 ΚΑΤΣΑΒΙΔΙΩΝ PROTWIST® TORX® PLUS ΑΝΘΕΚΤΙΚΩΝ ΣΤΗ ΦΘΟΡΑ



Στρογγυλά στελέχη:

- 10 x 75 - 15 x 75 - 20 x 100 - 25 x 100 - 27 x 100 - 30 x 125 - 40 x 150 mm

ΑΤXRP. J7PB
59,00 €



ΚΑΙΝΟΤΟΜΙΑ

ΗΛΕΚΤΡΙΚΟ ΚΑΤΣΑΒΙΔΙ 4 ΒΟΛΤ Ε-PROTWIST®

4 φορές πιο γρήγορο από ένα κατσαβίδι χειρός

ΑΝΕΣΗ

- Εργονομική λαβή PROTWIST® από δύο υλικά
- Αντοχή σε χημικά προϊόντα



ΕΥΦΥΕΣ

- Ένδειξη φόρτισης LED 3 χρωμάτων για να ελέγχετε ανά πάσα στιγμή τη στάθμη της μπαταρίας λιθίου:
 - 75-100%
 - 15-74%
 - < 15%
- Αν αναβοσβήνει ή δεν ανάβει: χρειάζεται επαναφόρτιση

ΑΣΦΑΛΕΙΑ

- Η μαγνητική υποδοχή διασφαλίζει ότι οι μύτες 1/4" συγκρατούνται στη θέση τους

ΕΥΚΟΛΟ ΒΙΔΩΜΑ/ΞΕΒΙΔΩΜΑ

- Λειτουργία με πλήκτρα για απλή και διαισθητική λειτουργία

ΠΡΑΚΤΙΚΟ

- 5 LED για φωτισμό της επιφάνειας εργασίας



ΜΙΚΡΟΥ ΜΕΓΕΘΟΥΣ

- Εύκολος χειρισμός
- Μικρές διαστάσεις για δυσπρόσιτα σημεία

ΓΡΗΓΟΡΟ

- Περιστροφή **300 στροφών ανά λεπτό** για την επίτευξη υψηλών ταχυτήτων και τη μείωση της κόπωσης σε εφαρμογές χαμηλής ροπής
- **Ροπή 0,9 Nm** (χωρίς δυνατότητα διάτρησης)



ΑΥΤΟΝΟΜΙΑ

- Φορτίζει σε μόλις 70 λεπτά
- Μπαταρία 3,6 V - 2000 mAh για έως και 1.200 βιδώματα ανά φόρτιση
- Καλώδιο USB-C που παρέχεται μαζί με το κατσαβίδι



NEO

ΕΚΔΟΣΗ ΜΕ ΣΕΤ ΜΥΤΩΝ 12 ΤΕΜΑΧΙΑ

ΜΙΚΡΗ ΚΑΙ ΕΥΧΡΗΣΤΗ ΘΗΚΗ

- Υψηλή αντοχή σε χτυπήματα και χημικά
- Αποτελεσματική και διαρκής προστασία των μυτών
- Εύκολο άνοιγμα/κλείσιμο
- Οι μύτες βγαίνουν από το πίσω μέρος μέσω ενός συστήματος με κουμπιά.



4 φορές πιο γρήγορα από ένα κατσαβίδι χειρός



Λεπτομέρεια του σετ:

- AT.PA4V: ηλεκτρικό κατσαβίδι
- E.612PB: 10 μύτες 50 cm
 - T10 - T20 - T25 - T30
 - EP.601T - EP.602T (2x)
 - ED.601T - ED.602T (2x)
- EF.6P1: υποδοχή

ATPA4V.J12APB

92,00 €

NEO

ΕΚΔΟΣΗ ΜΕ ΘΗΚΗ ΜΒΟΧ 23 ΤΕΜΑΧΙΑ



x**23**
εργαλεία

Λεπτομέρεια του σετ:

- Ηλεκτρικό κατσαβίδι E-Protwist® 4 βολτ
- 1 x 1/4" - 6,35 mm - L 25 mm:
 - 7 mm
- 4 μύτες 1/4" - 6,35 mm - L 50 mm:
 - 3 - 4 - 5 - 6 mm
- 1 υποδοχή μυτών 1/4" - 6,35 mm - L 50 mm
- 12 μύτες 1/4" - 6,35 mm - L 70 mm:
 - PH3
 - PZ3
 - 7 - 8 - 10 - 13 mm
 - 10 - 15 - 20 - 25 - 27 - 30
- 4 μύτες 1/4" - 6,35 mm - L 90 mm:
 - PH1 - PH2
 - PZ1 - PZ2

ATPA4V.J23PB

162,00 €



ΣΕΤ ΜΟΝΩΜΕΝΩΝ ΚΑΤΣΑΒΙΔΙΩΝ 1000V

ΚΑΤΣΑΒΙΔΙΑ BORNEO® - ΛΕΠΤΗ ΛΑΜΑ - ΜΟΝΩΜΕΝΟ 1000 ΒΟΛΤ



27% ΕΞΑΙΡΕΤΙΚΑ ΛΕΠΤΗ ΛΑΜΑ

Επιτρέπει την πρόσβαση σε βίδες ή ακροδέκτες με ελατήριο σε εσοχή

- ⊕ 1x100 - 2x125 mm
- ⊕ 1x100 - 2x125 mm
- 👤 0,700 kg

ΑΤΒ. J4TVEPB

54,00 €

PROTWIST® ΝΕΑ ΓΕΝΙΑ

ΕΥΡΩΠΑΪΚΟ ΠΡΟΤΥΠΟ IEC 60900 1000VAC
ΚΑΙ 1500VDC



ΛΕΠΙΔΑ ΑΤ.VE

- ⊖ 2,5x75 - 3,5x75
- 4x100 - 5,5x125 mm
- ⊕ 1x100 - 2x125 mm
- 👤 0,700 kg

ΑΤΡVE. J6PB

43,00 €



ΣΕΤ 6 ΜΟΝΩΜΕΝΩΝ ΚΑΤΣΑΒΙΔΙΩΝ PROTWIST 1000 VOLTS

- ⊖ 2,5x75 - 3,5x75
- 4x100 - 5,5x125 mm
- ⊕ 1x100 - 2x125 mm
- 👤 0,700 kg

ΑΤΔVE. J6PB

43,00 €

ΣΕΤ 5 ΚΑΤΣΑΒΙΔΙΩΝ ΜΕ ΕΞΑΙΡΕΤΙΚΑ ΛΕΠΤΗ ΛΑΜΑ

- ⊖ 3,5x100 - 4x100
- 5,5x125 mm
- ⊕ 1x100 - 2x125 mm
- 👤 0,700 kg

ΑΤΔ. J5TVEPB

51,00 €





ΣΕΤ 3 ΜΟΝΩΜΕΝΕΣ ΠΕΝΣΕΣ 1000 ΒΟΛΤ

ΒΕΛΤΙΣΤΟΣ ΣΧΕΔΙΑΣΜΟΣ



ΣΕΤ ΜΕ 3 ΜΟΝΩΜΕΝΕΣ ΠΕΝΣΕΣ

- 180A.VE :Γκαζιτανάλια ιδανική για πρόσβαση σε δυσπρόσιτα σημεία.
- 195A.20VE Μυτισοίμιπδο κυρτό
- 391A.16VE : Κοφτης ηλεκτρολόγου

VE.A3
133,65 €
Τιμή Γενικού Καταλόγου

ΒΕΛΤΙΣΤΟΣ ΣΧΕΔΙΑΣΜΟΣ



- 187A.18VE: Πένσα γενικής χρήσης
- 185A.20VE: Μυτισοίμιπδο ευθύ 200mm
- 391A.16VE: Κόφτης ηλεκτρολόγου

VE.A4PB
95,00 €

ΔΟΚΙΜΑΣΤΙΚΑ ΚΑΤΣΑΒΙΔΙΑ ΧΑΜΗΛΗΣ ΤΑΣΗΣ



Μακρύ δοκιμαστικό μοντέλο

- Τάση: 90-480 Volts
- Λεπίδα: 100 mm

AV.HT1CPB
9,00 €



Μοντέλο με αγκράφα

- Τάση: 110-250 Volts
- Λεπίδα: 65mm

AV.HT2CPB
6,00 €

ΕΞΑΓΩΝΑ ΚΛΕΙΔΙΑ ΣΕ ΘΗΚΗ - ΑΛΛΕΝ



ΕΞΑΓΩΝΗ ΣΦΑΙΡΙΚΗ ΚΕΦΑΛΗ 30°



TORX®



TORX® ΣΦΑΙΡΙΚΟ



RÉSISTORX®

Σετ 9 μακριών, εξάγωνων άλλεν κλειδιών με σφαιρική κεφαλή

- 1,5 - 2 - 2,5 - 3 - 4 - 5 - 6 - 7 - 8 mm

83SH.JPAAPF

24,00 €

x9



ΑΜΕΣΗ ΠΡΟΣΒΑΣΗ ΣΕ ΚΑΘΕ ΚΛΕΙΔΙ



ΑΜΕΣΗ ΕΥΡΕΣΗ ΟΛΩΝ ΤΩΝ ΔΙΑΣΤΑΣΕΩΝ



ΕΥΚΟΛΟ ΚΡΕΜΑΣΜΑ ΤΗΣ ΘΗΚΗΣ

Σετ 8 μακριών άλλεν Torx® με σφαιρική κεφαλή

- 10 - 15 - 20 - 25 - 27 - 30 - 40 - 45

89S.JP8APF

72,00 €

x8



Σετ 7 άλλεν Torx® και Resistorx® με σφαιρική κεφαλή

- 10 - 15 - 20 - 25 - 27 - 30 - 40

*εκτός από το κλειδί αριθ. 10

89SR.J7PB

61,00 €

x7



Σετ 6 άλλεν Torx®

- 10 - 15 - 20 - 25 - 30 - 40

89R.JP6PF

41,00 €

x6



ΚΛΕΙΔΙΑ ΜΕ ΛΑΒΗ T

Σετ 6 κλειδιών με λαβή T

- Συρμμενη εγκάρσια ράβδος με λαβή T για καλύτερη προσβασιμότητα
- 2,5 - 3 - 4 - 5 - 6 και 8 mm

84TCD.J6PB

118,00 €

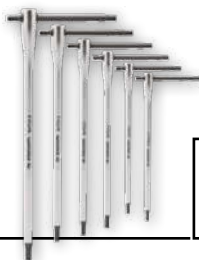

Θα βρείτε τα σετ με άλλεν καρδιάκια OGV GRIP RTM.J8MGRPB και STM.J6MGRPB στη σελίδα 19 και στη σελίδα 21.

ΣΕΤ ΑΛΛΕΝ ΕΞΑΓΩΝΩΝ ΚΛΕΙΔΙΩΝ ΜΕ ΛΑΒΗ 2 ΣΗΜΕΙΩΝ

ΚΛΕΙΔΙ ΚΟΝΤΟ ΕΞΑΓΩΝΟ

Για στενά σημεία

ΚΑΛΥΤΕΡΗ ΕΡΓΟΝΟΜΙΑ

ΟΠΗ ΑΝΑΡΤΗΣΗΣ



ΛΑΒΗ ΑΠΟ ΔΥΟ ΥΛΙΚΑ ΕΡΓΟΝΟΜΙΚΗ



ΣΦΑΙΡΙΚΗ ΚΕΦΑΛΗ για πρόσβαση 30°

ΜΑΥΡΗ ΟΞΕΙΔΩΜΕΝΗ ΕΠΙΣΤΡΩΣΗ

ΠΡΟΣΤΑΣΙΑ ΤΩΝ ΔΑΚΤΥΛΩΝ

ΣΤΙΒΑΡΟ ΧΑΛΥΒΔΙΝΟ ΣΤΕΛΕΧΟΣ



Σετ 6 μετρικών κλειδιών με σφαιρική κεφαλή

- 3 - 4 - 5 - 6 - 7 - 8 mm

84TZSA.PB

42,00 €



ΣΕΤ ΠΟΛΛΑΠΛΩΝ ΧΡΗΣΕΩΝ

**Ασφαλής εργασία
Εύκολη πρόσβαση**



x40
εργαλεία

Λεπτομέρεια του σετ:

- 7 κοντά διπλά κλειδιά με κασάνια: 467BS. 7 - 8 - 10 - 11 - 12 - 13 - 14 mm
- 10 καρυδάκια \square 1/4": R. 5,5 - 6 - 7 - 8 - 9 - 10 - 11 - 12 - 13 - 14 mm
- 1 προέκταση \square 1/4" μήκους 55 mm
- 2 προσαρμογείς για κλειδί με καρυδάκι 10 mm \square 1/4" και εξάγωνο κλειδί 10 mm για μύτες \square 1/4": 467.ADAPT10MM
- 20 μύτες:
 - ES. 4,5 - 6,5 - 8 mm
 - EP. 1 - 2 - 3
 - ED 1 - 2 - 3
 - EXR 10 - 15 - 20 - 25 - 30 - 40
 - EH 3 - 4 - 5 - 6 - 7 mm
- Διαστάσεις (Π x Β x Υ): 210 x 133 x 59 mm
- Κουτί με αφρώδη επένδυση Μbox **μικρού μεγέθους**
- Μονάδα συμβατή με τα συρτάρια του πάγκου εργασίας

467BS.B0XPB

212,00 €

ΣΕΤ ΚΛΕΙΔΙΩΝ ΚΑΣΤΑΝΙΑΣ ΠΡΟΦΙΛ Ε-TORX

**Ακρίβεια Ταχύτητα
Καινοτομία**



**ΜΙΚΡΟΥ ΜΕΓΕΘΟΥΣ
ΜΗΧΑΝΙΣΜΟΣ
ΜΕ ΚΑΣΤΑΝΙΑ,
ΑΝΑΣΤΡΕΨΙΜΟΣ
ΜΕ ΠΕΡΙΣΤΡΟΦΗ
ΤΟΥ ΚΛΕΙΔΙΟΥ**



ΜΙΚΡΟΥ ΜΕΓΕΘΟΥΣ

- Ιδανικό για σημεία όπου η πρόσβαση είναι περιορισμένη σε ύψος ή αδύνατη με κασάνια και καρυδάκι
- Παράδειγμα: προστατευτικό ιμάντα χρονισμού

ΕΞΟΙΚΟΝΟΜΗΣΗ ΧΡΟΝΟΥ

- Γωνία επαναφοράς 5°
- Παρέχει σημαντική εξοικονόμηση χρόνου για εργασίες αντικατάστασης ιμάντα χρονισμού σε κινητήρες
- **Renault:** 2.5DCI - 2.2DCI - 1.9DCI - 1.5DCI...
- **Peugeot:** 3.0HDI - 2.0HDI - 1.6HDI - 1.4HDI...

Σετ 4 κλειδιών με κασάνια προφίλ E-torx®

- Διαστάσεις: E6xE8 - E10xE12 - E14xE18 - E20x24

0,497 kg

464TX.J4PB

111,00 €

ΠΟΛΥΓΩΝΑ ΚΛΕΙΔΙΑ ΜΕ ΚΑΣΤΑΝΙΑ



**4
στο
1**



**Έχετε πάντα το σωστό κλειδί
μπροστά σας!**

**4 ΜΕΓΕΘΗ ΣΕ 1 ΜΟΝΟ ΚΛΕΙΔΙ: ΙΔΑΝΙΚΟ ΓΙΑ ΕΡΓΑΣΙΕΣ
ΚΑΘ' ΟΔΟΝ ΚΑΙ ΕΠΙΤΟΠΙΕΣ ΕΠΕΜΒΑΣΕΙΣ.**

Σετ 2 πολύγωνων κλειδιών με κασάνια

- 64C.S1 = 8 - 10 - 12 - 13 mm
- 64C.S2 = 16 - 17 - 18 - 19 mm

64C.J2PB

61,00 €

ΚΛΕΙΔΙΑ ΠΙΠΑΣ ΔΙΑΜΠΕΡΗ



x9
εργαλεία

Σετ 9 εξάγωνων σωληνωτών κλειδιών OGV® με οπή
- 8 - 10 - 11 - 12 - 13 - 16 - 17 - 18 - 19 mm

75.J9PB

91,00 €

x12
εργαλεία

Σετ 12 εξάγωνων σωληνωτών κλειδιών OGV® με οπή
- 7 - 8 - 10 - 11 - 12 - 13 - 16 - 17 - 18 - 19 - 22 - 24 mm

75.J12PB

133,00 €

ΓΕΡΜΑΝΟΠΟΛΥΓΩΝΑ ΚΑΣΤΑΝΙΖΕ - ΣΕΙΡΑ 101

ΓΡΗΓΟΡΗ ΡΥΘΜΙΣΗ 101-101G

ΣΥΣΤΗΜΑΤΑ ΜΕΤΡΗΣΗΣ

Μετρικό και αυτοκρατορικό σύστημα

ΑΝΟΙΓΜΑ XL

15% ευρύτερη από την τυπική σειρά.



ΓΡΗΓΟΡΗ ΡΥΘΜΙΣΗ

Άμεση απελευθέρωση του σφιγκτήρα πιέζοντας το κουμπί. Η κινητή σιαγόνα μπορεί να μετακινηθεί με το χέρι ή με τον παραδοσιακό τρόπο. 2 έως 3 φορές ταχύτερα από ένα συνηθισμένο κλειδί.

ΓΩΝΙΑ ΓΙΑ ΜΕΓΑΛΥΤΕΡΗ ΠΡΟΣΒΑΣΙΜΟΤΗΤΑ

ΑΝΑΣΤΡΕΨΙΜΗ ΜΕΓΕΝΗ - 101GR



ΣΕΙΡΑ 101



ΕΡΓΟΝΟΜΙΚΗ ΛΑΒΗ

Περισσότερη άνεση και υψηλότερη ροπή με λιγότερη προσπάθεια. Σαπνέ φινιρίσμα.

ΣΕΙΡΑ 101G



ΧΕΙΡΟΛΑΒΗ ΑΠΟ ΔΥΟ ΥΛΙΚΑ

Ανθεκτικό σε χημικές ουσίες και διαλύτες, δυνατότερο κράτημα και αποφυγή ολίσθησης. Βελτιστοποιημένη άνεση.

ΣΕΙΡΑ 101GR*



ΑΝΙΣΤΡΟΦΗ ΣΙΑΓΟΝΑ

Αλλάξε την πλευρά της σιαγόνας ανάλογα με τις ανάγκες σας. Επίπεδη πλευρά: φροντίζει το τεμάχιο εργασίας. Οδοντωτή πλευρά: για όταν χρειάζεστε περισσότερο κράτημα και μεγαλύτερη ροπή σε λιγότερο ευαίσθητα τεμάχια.

- Παραδοσιακός μηχανισμός ρύθμισης
- Διάφραγμα XL
- Λεπτό προφίλ = περισσότερη πρόσβαση
- Μετρικό και αυτοκρατορικό σύστημα

101.4PB

17,00 €

101.6PB

19,00 €

101.12PB

38,00 €

101.8PB

21,00 €

101.15PB

62,00 €

101.10PB

27,00 €

101.18PB

103,00 €

101.8GPB

24,00 €

101.12GPB

43,00 €

101.10GPB

30,00 €

101.15GPB

65,00 €

101.8GR

31,92 €

Τιμή Γενικού Καταλόγου

101.12GR

59,41 €

Τιμή Γενικού Καταλόγου

101.10GR

41,20 €

Τιμή Γενικού Καταλόγου

101.15GR

96,72 €

Τιμή Γενικού Καταλόγου

ΣΥΜΠΑΓΗ ΓΕΡΜΑΝΟΠΟΛΥΓΩΝΑ ΚΑΣΤΑΝΙΖΕ

ΠΟΛΥ ΚΑΛΗ ΠΡΟΣΒΑΣΙΜΟΤΗΤΑ ΣΕ ΠΕΡΙΟΡΙΣΜΕΝΟΥΣ ΧΩΡΟΥΣ. ΕΡΓΟΝΟΜΙΚΗ ΛΑΒΗ.

ISO 6787 NF ISO 6787 DIN 3117 ASME B107.100

- Κοπή λαβή και λεπτό προφίλ για βέλτιστη πρόσβαση.
- Ελαφρύ = βελτιωμένη άνεση.
- Άνοιγμα XL για μεγάλη ευελιξία χρήσης: έως 41 mm.
- Καλή πρόσβαση στη βίδα ρύθμισης = ευκολία χρήσης.
- Κινητή σιαγόνα που δεν υπερβαίνει τη μέγιστη θέση ανοίγματος.
- Χιλιομετρική διαβάθμιση.
- Παρουσίαση: επικρωμιωμένο σώμα και γυαλισμένες κεφαλές.

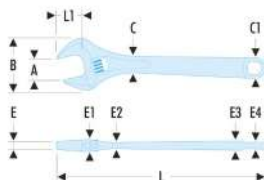

🔑	A [MM]	B [MM]	C X C1 [MM]	E [MM]	E1 [MM]	E2 [MM]	E3 [MM]	E4 [MM]	L [MM]	L1 [MM]	⚖️ [G]
113AS.6C	33	58	17X19	6.3	9.9	6.7	8.8	7.1	160	25.3	178
113AS.8C	40	74	19X23	7	12.1	8.8	10.4	9	200	32.4	328

113AS.6CPB

24,00 €

113AS.8CPB

33,00 €



ΣΕΤ ΓΕΡΜΑΝΟΠΟΥΛΥΓΩΝΑ ΣΕΙΡΑΣ 440



ΕΛΕΓΧΟΣ ΠΡΟΣΕΓΓΙΣΗΣ

- Περώνη με γωνία κλίσης 15° για πλευρική πρόσβαση και 15% λεπτότερη για καλύτερη προσβασιμότητα
- Περισσότερη σταθερότητα
- Το κλειδί δεν περιστρέφεται στο χέρι

ΠΡΟΣΒΑΣΙΜΟΤΗΤΑ

- Ελεύθερη κίνηση του δακτυλίου για πρόσβαση σε παξιμάδια σε σειρά ή ημι-ενσωματωμένα

ΑΝΕΣΗ

- Λαβή με μεταβλητή διατομή για διπλασιασμό της επιφάνειας στο χέρι
- Εφαρμογή της ροπής χωρίς κόπο



Θήκη με τσέπη

x 10

Σετ 10 γερμανοπυλύγωνα 440 σε φορητή θήκη
• Διαστάσεις: 8 - 10 - 11 - 12 - 13 - 14 - 16 - 17 - 18 - 19 mm

440.JP10PB

77,00 €

x 12

Σετ 12 γερμανοπυλύγωνα 440 σε φορητή θήκη
• Διαστάσεις: 7 - 8 - 10 - 11 - 12 - 13 - 14 - 15 - 16 - 17 - 18 - 19 mm

440.JP12APB

91,00 €

x 14

Σετ 14 γερμανοπυλύγωνα 440 σε φορητή θήκη
• Διαστάσεις: 7 - 8 - 10 - 11 - 12 - 13 - 14 - 15 - 16 - 17 - 18 - 19 - 22 - 24 mm

440.JP14PB

119,00 €

ΣΕΤ ΓΕΡΜΑΝΟΠΟΥΛΥΓΩΝΑ ΜΕΓΑΛΟΥ ΜΗΚΟΥΣ ΣΕΙΡΑΣ 440



ΑΣΦΑΛΕΙΑ ΚΑΙ ΑΠΟΤΕΛΕΣΜΑΤΙΚΟΤΗΤΑ

- Περώνη ανιολίσθησης: καλύτερη πρόσφυση στο παξιμάδι
- Μείωση του κινδύνου πρόκλησης ζημιάς στο παξιμάδι

x 8



ΠΡΟΣΒΑΣΙΜΟΤΗΤΑ ΚΑΙ ΔΥΝΑΜΗ

- Μήκος λαβής +30% σε σύγκριση με ένα τυπικό κλειδί

Σετ γερμανοπυλύγωνα μεγάλου μήκους XL σε φορητή θήκη
• Διαστάσεις: 8 - 10 - 13 - 14 - 15 - 16 - 17 - 19 mm

440XL.JP8PB

82,00 €

ΓΕΡΜΑΝΟΠΟΥΛΥΓΩΝΑ ΚΑΣΤΑΝΙΑΣ ΜΕ ΕΞΑΙΡΕΤΙΚΟ ΠΙΑΣΙΜΟ ΣΕΙΡΑΣ 467B

ΠΕΡΩΝΗ ΑΝΤΙΟΛΙΣΘΗΣΗΣ

- Περώνη με γωνία κλίσης 15° για πλευρική πρόσβαση
- Μεγαλύτερη παραγωγικότητα και ασφάλεια
- Μοναδικός σχεδιασμός: λιγότερη καταπόνηση στο παξιμάδι



ΜΕΓΑΛΥΤΕΡΗ ΑΝΕΣΗ

- Λαβή μεταβλητής διατομής που διπλασιάζει την επιφάνεια πιασίματος
- Εφαρμογή της ροπής χωρίς κόπο

ΔΑΚΤΥΛΙΟΣ ΜΕ ΤΣΙΜΟΥΧΑ ΣΥΓΚΡΑΤΗΣΗΣ

- Συγκρατεί το παξιμάδι, το κλειδί δεν γλιστράει (ταχύτερο σφίξιμο)

ΕΝΣΩΜΑΤΩΜΕΝΟΣ ΜΗΧΑΝΙΣΜΟΣ ΑΝΑΣΤΡΟΦΗΣ

- Αποτρέπει την ακούσια αναστροφή

ΚΕΦΑΛΗ ΜΕ ΔΑΚΤΥΛΙΟ

- Μηχανισμός καστάνιας με γωνία επαναφοράς 5° και γωνία κλίσης 15°



x 10



x 12



467B.JP10PB

220,00 €

Σετ 10 γερμανοπυλύγωνα καστάνιας σε φορητή θήκη
• 467B. 8 - 10 - 11 - 12 - 13 - 14 - 16 - 17 - 18 - 19 mm

467B.JP12PB

263,00 €

Σετ 12 γερμανοπυλύγωνα καστάνιας σε φορητή θήκη
• 467B. 7 - 8 - 10 - 11 - 12 - 13 - 14 - 15 - 16 - 17 - 18 - 19 mm

x 7



467B.J7PB

146,00 €

Σετ 7 γερμανοπυλύγωνα καστάνιας
• 467B. 8 - 10 - 12 - 13 - 14 - 17 - 19 mm

ΘΗΚΗ ΤΣΕΠΗΣ



ΠΡΑΚΤΙΚΕΣ

- Αναγνώριση επιθυμητής διάστασης εργαλείου με μια ματιά

ΜΙΚΡΟΥ ΜΕΓΕΘΟΥΣ

- Χωράει στο χέρι, σε μια εργαλειοθήκη

ΑΣΦΑΛΕΣ

- Κλειδωμα με κλιπ
- Αυτόματη απογραφή των κλειδιών



ΕΥΦΥΗΣ

ΣΕΤ 3 ΑΝΤΑΠΤΟΡΩΝ 1/4" ΚΑΙ 1/2"

- 1 προσαρμογέας για το κλειδί με κασάνια 10 mm με καρυδάκια 1/4" και εξάγωνες μύτες 1/4".
- 1 προσαρμογέας για το κλειδί με κασάνια 19 mm με καρυδάκια 1/2"

467.ADAPT10-19

18,14 €

ΣΕΤ ΓΕΡΜΑΝΟΠΟΛΥΓΩΝΩΝ ΚΑΣΤΑΝΙΑΣ ΣΕΙΡΑΣ 467BS

ΣΕΤ ΓΕΡΜΑΝΟΠΟΛΥΓΩΝΩΝ ΚΑΣΤΑΝΙΑΣ ΜΕ ΑΡΘΡΩΤΗ ΚΕΦΑΛΗ ΣΕΙΡΑΣ 467BF

ΚΟΝΤΟ

40% μικρότερο μέγεθος από ένα παραδοσιακό διπλό κλειδί με κασάνια

ΜΕΓΑΛΥΤΕΡΗ ΑΝΕΣΗ

Λαβή μεταβλητής διατομής για διπλασιασμό του πιασίματος στο χέρι

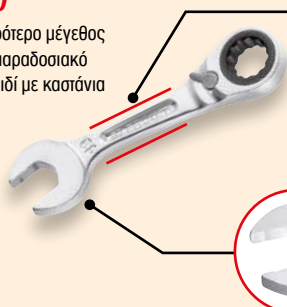

ΑΡΘΡΩΤΗ ΚΕΦΑΛΗ ΜΕ ΔΑΚΤΥΛΙΟ

- Εξαιρετικά ευέλικτο: κατάλληλο για εφαρμογές που απαιτούν πολύ μικρά κασάνια
- Βέλτιστη προσαρμοστικότητα

ΠΕΡΟΝΗ ΑΝΤΙΟΛΙΣΘΗΣΗΣ

- Περόνη με γωνία κλίσης 15° για πλευρική πρόσβαση
- Μεγαλύτερη παραγωγικότητα και ασφάλεια

Εξαιρετικά μικρού μεγέθους Ιδανικό για δύσκολα σημεία

x6



x10



x10



x12



Σετ 6 γερμανοπολύγωνων καστανίας σε φορητή θήκη

- 467BS. 8 - 10 - 11 - 12 - 13 - 14 mm

467BS.JP6PB

97,00 €

Σετ 10 γερμανοπολύγωνων καστανίας και αρθρωτή κεφαλή σε φορητή θήκη

- 467BF. 8 - 10 - 11 - 12 - 13 - 14 - 16 - 17 - 18 - 19 mm

467BF.JP10PB

211,00 €

Σετ 10 γερμανοπολύγωνων καστανίας σε φορητή θήκη

- 467BS. 7 - 8 - 10 - 11 - 12 - 13 - 14 - 15 - 16 - 17 mm

467BS.JP10PB

155,00 €

Σετ 12 γερμανοπολύγωνων καστανίας και αρθρωτή κεφαλή σε φορητή θήκη

- 467BF. 7 - 8 - 10 - 11 - 12 - 13 - 14 - 15 - 16 - 17 - 18 - 19 mm

467BF.JP12PB

246,00 €

ΣΕΤ "ΓΡΗΓΟΡΑ" ΓΕΡΜΑΝΟΠΟΛΥΓΩΝΑ ΚΑΣΤΑΝΙΑΣ ΣΕΙΡΑΣ 467BR



ΠΕΡΟΝΗ ΔΙΠΛΗΣ ΛΕΙΤΟΥΡΓΙΑΣ

- Λειτουργία καστανίας για γρήγορο σφίξιμο
- Τυπική χρήση στην άκρη του ρύγχους για καλύτερη προσέγγιση

ΜΕΓΑΛΥΤΕΡΗ ΑΝΕΣΗ

- Λαβή μεταβλητής διατομής που διπλασιάζει την επιφάνεια πιασίματος
- Εφαρμογή της ροπής χωρίς κόπο

ΔΑΚΤΥΛΙΟΣ ΜΕ ΚΑΣΤΑΝΙΑ ΑΝΑΣΤΡΕΨΙΜΗ

- Γωνία επαναφοράς 5°
- Ενωματωμένος αναστροφέας: αποτρέπει την ακούσια αναστροφή



ΔΑΚΤΥΛΙΟΣ ΜΕ ΤΣΙΜΟΥΧΑ ΣΥΓΚΡΑΤΗΣΗΣ

- Συγκρατεί το παξιμάδι, το κλειδί δεν γλιστράει (ταχύτερο σφίξιμο)

x10



Σετ 10 γρήγορα γερμανοπολύγωνα καστανίας σε φορητή θήκη

- 467BR. 8 - 10 - 11 - 12 - 13 - 14 - 16 - 17 - 18 - 19 mm

467BR.JP10PB

242,00 €



ΣΕΤ ΜΑΚΡΙΑ ΓΕΡΜΑΝΟΠΟΛΥΓΩΝΑ OGVGRIP

ΤΟ ΝΕΟ ΜΑΚΡΥ ΓΕΡΜΑΝΟΠΟΛΥΓΩΝΟ ΤΗΣ ΣΕΙΡΑΣ 441 ΕΙΝΑΙ ΚΑΤΙ ΠΑΡΑΠΑΝΩ ΑΠΟ ΕΝΑ ΑΚΟΜΑ ΓΕΡΜΑΝΟΠΟΛΥΓΩΝΟ!

Σχεδιασμένο για να σπρώχνει προς τα πίσω το σημείο ολίσθησης και να προσφέρει μέγιστη απόδοση, θα σας επιτρέψει να εκτελείτε τις πιο λεπτές εργασίες με απaráμιλλη αποτελεσματικότητα και ευκολία.



ΝΕΟ ΦΙΝΙΡΙΣΜΑ
μέγιστη συγκράτηση



ΠΡΟΣΒΑΣΙΜΟΤΗΤΑ ΚΑΙ ΔΥΝΑΜΗ

Μήκος λαβής +30% σε σύγκριση με το κλασικό γερμανοπολύγωνο Facom 440, για να αυξάνεται η μεταφερόμενη ροπή.

ΑΣΦΑΛΕΙΑ ΚΑΙ ΑΠΟΔΟΤΙΚΟΤΗΤΑ

- Μειωμένος κίνδυνος ζημιάς στα παξιμάδια και τα μπουλόνια.
- Πίσω από το σημείο ολίσθησης.
- Αποδοτικότητα σε στρογγυλεμένες κεφαλές έως και 80% (80% στο εξαγωνικό τμήμα, 60% στο τμήμα του πιρουνιού).

ΝΕΟ

ΣΕΤ 14 ΜΑΚΡΙΑ ΓΕΡΜΑΝΟΠΟΛΥΓΩΝΑ OGVGRIP



- Συμπεριλαμβάνεται: 7-8-9-10-11-12-13-14-15-16-17-18-19-22 mm
- Διατίθεται σε υφασμάτινη θήκη

441.JV14GRPPB
168,00 €

ΝΕΟ

ΣΕΤ 8 ΜΑΚΡΙΑ ΓΕΡΜΑΝΟΠΟΛΥΓΩΝΑ OGVGRIP

Διαθέσιμο το Μάρτιο



- Συμπεριλαμβάνεται: 8-10-13-14-15-16-17-18-19 mm
- Διατίθεται σε πλαστική θήκη μικρού όγκου

441.JP8GRPPB
133,00 €



ΣΕΤ ΚΑΙ ΚΑΣΤΑΝΙΑ \varnothing 1/4" ΜΙΚΡΟΥ ΜΕΓΕΘΟΥΣ

ΕΥΕΛΙΚΤΗ ΚΕΦΑΛΗ

σε 180° και με δυνατότητα κλειδώματος (13 θέσεις)



ΥΠΟΔΟΧΗ ΓΙΑ ΜΥΤΕΣ

στο άκρο της λαβής

ΚΑΡΥΔΑΚΙΑ ΚΑΙ ΜΥΤΕΣ

Μικρότερο μέγεθος χάρη στη μύτη για καρυδάκια



ΠΡΟΕΚΤΑΣΗ 100 MM

Παρέχεται με την καστανία και τα σετ. Μπορεί να χρησιμοποιηθεί ως **ΛΑΒΗ ΣΧΗΜΑΤΟΣ T**

Καστανία \varnothing 1/4" μικρού μεγέθους

- Μηχανισμός 60 δοντιών (επαναφορά σε 6°)

R.180PB

43,00 €



Σετ βιδώματος \varnothing 1/4"

- 1 καστανία \varnothing 1/4" R.180
- Σετ 28 μυτών
- 1 μύτη για καρυδάκια
- 1 προέκταση 100 mm

Χ31
εργαλεία

R.180J31PB

73,00 €



Σετ σύσφιξης/βιδώματος \varnothing 1/4"

- 1 καστανία \varnothing 1/4" R.180
- 5 καρυδάκια R.6 - 8 - 10 - 12 - 13 mm
- Σετ 15 μυτών
- 1 μύτη για καρυδάκια
- 1 προέκταση 100 mm

Χ23
εργαλεία

R1PIC0PB

93,00 €

ΣΕΤ ΜΕ ΕΞΑΓΩΝΑ ΚΑΡΥΔΑΚΙΑ \varnothing 1/4"

Το ύψος του συνόλου καστανία + καρυδάκι δεν υπερβαίνει τα 18 mm!

Διαμπερή καστανία με εύκαμπτη κεφαλή \varnothing 1/4"

- Εύκαμπτη και ασφαλιζόμενη κεφαλή 180°
- Δακτύλιος συγκράτησης για το καρυδάκι
- Μηχανισμός 60 δοντιών (επαναφορά σε 6°)



Εξάγωνα καρυδάκια \varnothing 1/4" πολύ μικρού μεγέθους

- Εξαιρετικά μικρού μεγέθους χάρη στο εξωτερικό εξάγωνο προφίλ
- Διαμπερές καρυδάκι έως M5
- Συμβατό με διαμπερή καστανία (R.180HX), κλασική καστανία 1/4", διπλό κλειδί 11 mm.



Σετ σύσφιξης \varnothing 1/4"

- 1 καστανία \varnothing 1/4" μικρού μεγέθους R.180HX
- 10 εξάγωνα καρυδάκια από 5,5 έως 14 mm

Χ11
εργαλεία

RXPIC0PB

75,00 €

ΣΕΤ ΚΑΙ ΚΑΣΤΑΝΙΑ ΜΕ ΥΠΟΔΟΧΗ ΓΙΑ ΜΥΤΕΣ \varnothing 1/4" ΠΕΡΙΣΤΡΟΦΙΚΗ ΛΑΒΗ

ΠΕΡΙΣΤΡΕΦΟΜΕΝΗ ΛΑΒΗ

- Οι χρόνοι σύσφιξης είναι δύο φορές πιο γρήγοροι από ό,τι με μια συμβατική καστανία
- Μεγαλύτερη παραγωγικότητα σε δυσπρόσιτα ή/και στενά σημεία



ΛΑΒΗ ΝΕΑΣ ΓΕΝΙΑΣ

- Εργονομία (λαβή νέου κατασβιδιού Protwist®): μεγαλύτερη άνεση και καλύτερο κράτημα



ΡΑΒΔΩΣΕΙΣ

στο σώμα της καστανίας για ακόμα καλύτερο κράτημα



ΜΗΧΑΝΙΣΜΟΣ

- 60 δόντια - επαναφορά 6°
- αναστρέψιμη με περιστροφή της καστανίας

Καστανία υποδοχή για μύτες \varnothing 1/4" με περιστρεφόμενη λαβή

R.PE360PB

38,00 €

Σετ με 22 μύτες + καστανία με υποδοχή για μύτες \varnothing 1/4" με περιστρεφόμενη λαβή

- Καστανία υποδοχή για μύτες με περιστρεφόμενη λαβή \varnothing 1/4" R.PE360
- Μύτες:
 - 3 - 4 - 5 - 6 - 7 mm
 - ⊖ 4,5 - 6,5 - 8 mm
 - ⊕ PH n° 1 - 2 - 3
 - ⊕ PZ n° 1 - 2 - 3
 - ⊕ TT 10 - 15 - 20 - 25 - 27 - 30 - 40
- Προσαρμογέας για καρυδάκια πολύ μικρού μεγέθους



R.PE360J22PB

77,00 €



ΘΗΚΕΣ ΜΕ ΚΡΟΥΣΤΙΚΕΣ ΜΥΤΕΣ

Οι μύτες διατίθενται και ξεχωριστά

**ΜΥΤΗ ΒΑΡΕΩΣ ΤΥΠΟΥ:
ΔΙΠΛΗ ΖΩΝΗ ΣΤΡΕΨΗΣ**
Βέλτιστη μεταφορά της ροπής!



**50 ΦΟΡΕΣ ΜΕΓΑΛΥΤΕΡΗ
ΔΙΑΡΚΕΙΑ ΖΩΗΣ**
από την τυπική σειρά μυτών



Τα τρυπάνια **PILOT POINT** δίνουν δυνατότητα για διάτρηση χωρίς να χρειάζονται σμύδια. Μπορούν να χρησιμοποιηθούν με κρουστικό κατασβίδι.

**ΕΥΚΟΛΗ
ΕΞΑΓΩΓΗ**

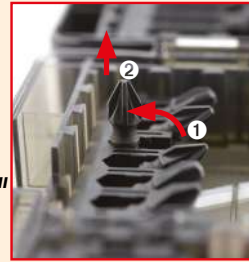

**ΣΤΟΙΒΑΖΟΜΕΝΕΣ ΚΑΙ
ΑΡΘΡΩΤΕΣ ΘΗΚΕΣ**



ΣΕΤ 50 ΤΕΜΑΧΙΩΝ

- Μύτες μήκους 25 mm:
 - 3, 4, 5, 6, 7 (x2), 8
 - PH1, PH2, PH3
 - PZ1, PZ2 (x2), PZ3,
 - T10 (x2), T15, T20 (x11), T25, T30, T40
- Μύτες Flextorq μήκους 63 mm:
 - 4, 5, 6, 7
 - T15, T20, T25, T30, T40
- Μαγνητική υποδοχή για μύτες με ζώνη στρέψης: 92 - 152 mm
- 3 καθαριζόμενα μαγνητικά καρυδάκια: 8, 10, 13 mm
- Τρυπάνι για μέταλλα από πτάνιο: 4 - 4,2 - 5 - 6 - 7 mm

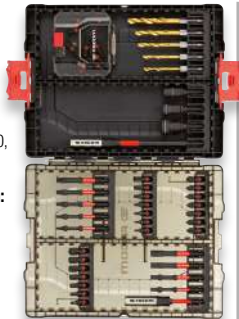

EN.1.J50PB
64,00 €

ΣΕΤ 30 ΤΕΜΑΧΙΩΝ

- Μύτες μήκους 25 mm:
 - 3, 4, 5, 6, 8, 10
 - PH1, PH2
 - PZ1, PZ2 (x3), PZ3
 - T10, T15, T20 (x2), T25, T30, T40
 - ΙΣ10 5,5
- Μύτες Flextorq μήκους 63 mm:
 - 4, 5, 6, 8, 10
- Μαγνητική υποδοχή για μύτες με ζώνη στρέψης: 92 mm
- 3 καθαριζόμενα μαγνητικά καρυδάκια: 8, 10, 13 mm



EN.1.J30PB
41,00 €

ΣΕΤ 24 ΤΕΜΑΧΙΩΝ

- Μύτες μήκους 25 mm:
 - 3, 4, 5, 6, 8
 - T10, T15, T20 (x2), T25, T30, T40
- Μύτες Flextorq μήκους 63 mm:
 - T10, T25, T30, T40
- Μαγνητική υποδοχή για μύτες με ζώνη στρέψης: 92 mm
- Τρυπάνι για μέταλλα από πτάνιο: 4 - 4,2 - 5 - 6 - 7 mm



EN.1.J24PB
35,00 €

ΣΕΤ ΕΞΩΛΚΕΩΝ ΓΙΑ ΣΠΑΣΜΕΝΕΣ ΒΙΔΕΣ ΚΑΙ ΜΠΟΥΛΟΝΙΑ

Βρείτε όλα τα σετ εξωλκέων στη σελίδα 90



X7

Αφαιρέστε τις σπασμένες βίδες και τα μπουλόνια για να περιορίσετε τον κίνδυνο καταστροφής του εξαρτήματος!



ΔΕΙΤΕ ΤΟ ΒΙΝΤΕΟ



- Σετ 7 εξωλκέων OGV GRIP με μετρικές διαστάσεις \varnothing 2,5 - 3,5 - 4,5 - 5,5 - 6,5 - 8 - 9 mm
- Οι μύτες από χάλυβα για εργαλεία S2 είναι επεξεργασμένες με ακρίβεια για χρήση σε κατεστραμμένες υποδοχές.
- Μήκος: 70 mm
- Παρέχεται σε θήκη Mbox **μεγέθους Small**
- αφρώδης επιφάνεια συμβατή με τα συρτάρια εργαλειοφόρων

SXE.J7MGRPPB
155,00 €

ΣΕΤ ΜΕ ΜΥΤΕΣ ΒΙΔΩΜΑΤΟΣ \varnothing 1/4" 25 MM ΣΕ ΚΟΥΤΙ



Σετ 10 μυτών Torx®
● T8 > T40

E.112PB
26,00 €

Σετ 10 μυτών Resistorx®
● TT10 > TT40

E.113PB
29,00 €

Σετ 10 μυτών Torx® Plus ανθεκτικών στη φθορά
● EXRP.108 > EXRP.140

E.114PB
34,00 €



- Σετ με 28 μύτες υψηλής απόδοσης**
- 4,5 - 6,5 - 8 mm
 - PH1 (x2) - PH2 (x3) - PH3
 - PZ1 (x2) - PZ2 (x3) - PZ3
 - 3 - 4 - 5 - 6 mm
 - T10 - T15 - T20 (x2) - T25 (x2) - T30 (x2) - T40
 - 1 υποδοχή για μύτες EF.6P1

E.120PB
48,00 €



1 υποδοχή για μύτες



1 υποδοχή για μύτες



ΚΑΤΑΣΚΕΥΑΖΕΤΑΙ ΣΤΗΝ ΙΤΑΛΙΑ

ΣΤΕΓΑΝΗ ΚΑΣΤΑΝΙΑ ΜΙΚΡΟΥ ΜΕΓΕΘΟΥΣ \square 1/4" ΜΕ ΣΤΡΟΓΓΥΛΗ ΚΕΦΑΛΗ

ΚΕΦΑΛΗ ΠΟΛΥ ΜΙΚΡΟΥ ΜΕΓΕΘΟΥΣ

- Στεγανή απέναντι στη βιομηχανική σκόνη IP51
- Αντιστροφή μέσω περιστρεφόμενου καπακιού

ΕΡΓΟΝΟΜΙΚΟ

- Άνετη και ανθεκτική λαβή από δύο υλικά

ΑΚΡΙΒΕΙΑΣ

- Μηχανισμός 72 δοντιών Επαναφορά σε 5°

ΑΣΦΑΛΕΙΑΣ

- Οπή ανάρτησης στη λαβή για εργασία σε ύψος



R.161BPB

33,00 €

ΣΕΤ NANO \square 1/4" ΕΞΑΙΡΕΤΙΚΑ ΜΙΚΡΟΥ ΜΕΓΕΘΟΥΣ



x38
εργαλεία

ΣΕΤ 38 ΤΕΜΑΧΙΩΝ:

- Κουτί Nano: BV.NANO
- **Μια καστανία που ταιριάζει στις ανάγκες σας**
- 1 κοντή λαβή 1/4" με υποδοχή R.236C
- 1 υποδοχή για μύτες R.235
- R.209 - R.210
- R.240A
- 1 προσαρμογέας ECR \square 6,35 \square 1/4"
- R 5,5 - 6 - 7 - 8 - 9 - 10 - 11 - 12 - 13 - 14 mm
- 10-15-20-25-27-30-40
- 3 - 4 - 5 - 6 - 7 mm
- PH N° 1 - 2 - 3
- PZ N° 1 - 2 - 3
- 4,5 - 6,5 - 8 mm

x10

x21

Ολοκληρωμένο σετ 100% για βίδωμα-σύσφιξη

ΣΕΤ ΜΕ ΣΤΕΓΑΝΗ ΚΑΣΤΑΝΙΑ ΣΤΡΟΓΓΥΛΗΣ ΚΕΦΑΛΗΣ + ΚΑΡΥΔΑΚΙΑ ΚΑΙ ΜΥΤΕΣ - ΚΟΥΤΙ NANO



R2NANOPB

178,00 €

ΚΟΥΤΙΑ MBOX

100% συμβατό

Η θήκη χωράει στο κουτί Mbox και στα συρτάρια του εργαλειοφόρου.



Small:
BP.MBOXS
Medium:
BP.MBOXM
Large:
BP.MBOXL



ΣΕΤ ΜΕ ΣΤΕΓΑΝΗ ΚΑΣΤΑΝΙΑ ΣΤΡΟΓΓΥΛΗΣ ΚΕΦΑΛΗΣ + ΚΑΡΥΔΑΚΙΑ ΚΑΙ ΜΥΤΕΣ \square 1/4" - ΚΟΥΤΙ MBOX

ΣΕΤ ΣΕ ΘΗΚΕΣ

- 1 καστανία \square 1/4" στρογγυλής κεφαλής R.161BP
- 10 καρυδάκια \square 1/4" R. 5,5 έως 14 mm
- 2 προεκτάσεις 55 mm - 100 mm
- 1 αρθρωτό στέλεχος
- 1 λαβή με υποδοχή
- 1 καρυδάκι για μύτες 1/4" - 6,35 mm
- 21 μύτες \square 1/4" - 25 mm
- PH1 - PH2 - PH3
- PZ1 - PZ2 - PZ3
- 4,5 - 6,5 - 8,0 mm
- 3 - 4 - 5 - 6 - 7 mm
- 10 - 15 - 20 - 25 - 27 - 30 - 40
- Θήκη συμβατή με συρτάρια εργαλειοφόρου



x37
εργαλεία

Έκδοση «Βασική»

- Κουτί με αφρώδη επένδυση Mbox **μεγέθους Small**

R.161-6M6PB

179,00 €



x46
εργαλεία

Έκδοση «Απαραίτητη»

- Περιλαμβάνονται επίσης σε αυτό το σετ: 9 μακριά καρυδάκια 6 έως 14 mm
- Κουτί με αφρώδη επένδυση Mbox **μεγέθους Medium**

R.2BLPB

249,00 €



ΚΑΣΤΑΝΙΑ \square 1/4" ΥΨΗΛΗΣ ΑΚΡΙΒΕΙΑΣ

ΥΨΗΛΗ ΑΚΡΙΒΕΙΑ

- Μηχανισμός 80 δοντιών.
- Γωνία επαναφοράς 4,5°

ΥΨΗΛΗ ΑΝΤΟΧΗ

- Κεφαλή καστανίας στεγανή απέναντι στη βιομηχανική σκόνη, χωρίς ανάγκη συντήρησης

ΠΑΡΑΓΩΓΙΚΟΤΗΤΑ

- Νέος μηχανισμός αναστροφής στη λαβή: γρήγορος και αποτελεσματικός

ΕΡΓΟΝΟΜΙΚΗ

- Άνετη και ανθεκτική λαβή από δύο υλικά

ΑΣΦΑΛΕΙΑΣ

- Οπή ανάρτησης στη λαβή για εργασία σε ύψος



Γρήγορος αναστροφείς

R.181PB

44,00 €

ΚΑΤΑΣΚΕΥΑΖΕΤΑΙ ΣΤΗΝ ΙΤΑΛΙΑ

ΚΑΣΤΑΝΙΑ \square 1/4" ΜΕ ΠΕΡΙΣΤΡΟΦΙΚΗ ΛΑΒΗ

ΥΨΗΛΗ ΑΚΡΙΒΕΙΑ

- Μηχανισμός 60 δοντιών.
- Γωνία επαναφοράς 6°

ΠΕΡΙΣΤΡΕΦΟΜΕΝΗ ΛΑΒΗ

- Σφίξιμο και ξέσφιγμα δύο φορές πιο γρήγορα από ό,τι με μια κλασική καστανία

ΠΑΡΑΓΩΓΙΚΟΤΗΤΑ

- Νέος μηχανισμός αναστροφής στη λαβή: γρήγορος και αποτελεσματικός

ΕΡΓΟΝΟΜΙΚΗ ΛΑΒΗ ΝΕΑΣ ΓΕΝΙΑΣ

- Λαβή νέου κατασβιδιού Protwist®: μεγαλύτερη άνεση και καλύτερο κράτημα



Κουμπί απελευθέρωσης για το καρυδάκι

R.360PB

39,00 €

ΣΕΤ ΜΕ ΚΑΣΤΑΝΙΑ ΥΨΗΛΗΣ ΑΚΡΙΒΕΙΑΣ + ΚΑΡΥΔΑΚΙΑ ΚΑΙ ΜΥΤΕΣ - ΚΟΥΤΙ NANO



R.181NANOPB

186,00 €

ΣΕΤ ΜΕ ΚΑΣΤΑΝΙΑ ΠΕΡΙΣΤΡΕΦΟΜΕΝΗΣ ΛΑΒΗΣ + ΚΑΡΥΔΑΚΙΑ ΚΑΙ ΜΥΤΕΣ - ΚΟΥΤΙ NANO



R.360NANOPB

181,00 €

ΣΕΤ ΜΕ ΚΑΣΤΑΝΙΑ ΥΨΗΛΗΣ ΑΚΡΙΒΕΙΑΣ + ΚΑΡΥΔΑΚΙΑ \square 1/4" - ΚΟΥΤΙ MBOX



x21
τεμάχια

- 1 καστανία \square 1/4" υψηλής ακρίβειας R.181
- 9 καρυδάκια \square 1/4": 5,5 έως 13 mm
- 1 προέκταση 100 mm
- 1 λαβή με υποδοχή
- 1 καρυδάκι για μύτες 1/4" - 6,35 mm
- 8 μύτες \square 1/4" - 25 mm:
 - 3 - 4 - 5 mm
 - ⊕ PH n° 1 - 2
 - ⊖ 4,5 - 6,5 - 8 mm
- Κουτί και θερμοδιαμορφωμένη θήκη Mbox μεγέθους Small

R.181-4P6PB

135,00 €

ΣΕΤ ΜΕ ΕΞΑΓΩΝΑ ΑΜΕΝ ΚΑΡΥΔΑΚΙΑ ΤΕΧΝΟΛΟΓΙΑΣ OGV GRIP

ΕΞΑΓΩΝΗ ΜΥΘΗ

Για την αφαίρεση βιδών με εξάγωνη υποδοχή, ακόμα κι αν έχουν φθαρεί σημαντικά, χωρίς να τις προκαλεί περαιτέρω ζημιά



ΛΕΙΤΟΥΡΓΙΚΟ ΚΑΙ ΠΡΟΣ ΤΙΣ ΔΥΟ ΚΑΤΕΥΘΥΝΣΕΙΣ ΠΕΡΙΣΤΡΟΦΗΣ
(σφίξιμο και χαλάρωση)



ΔΙΝΕΙ ΔΥΝΑΤΟΤΗΤΑ ΓΙΑ ΞΕΣΦΙΓΜΑ ΔΙΑΤΑΞΕΩΝ ΠΟΥ ΕΧΟΥΝ ΣΤΡΟΓΓΥΛΩΣΗ ΕΩΣ ΚΑΙ 98%

Σετ με 8 εξάγωνα κατασβιδία με καρυδάκι 1/4"

Λεπτομέρεια του σετ:

- Μύτες μήκους 37 mm: 2 - 2,5 - 3 - 4 - 5 - 6 - 7 - 8 mm
- Κουτί με αφρώδη επένδυση Mbox μεγέθους Small

RTM.J8MGRPPB

86,00 €



ΣΕΤ \square 3/8" ΜΕ ΣΤΕΓΑΝΗ ΚΑΣΤΑΝΙΑ ΥΨΗΛΗΣ ΑΠΟΔΟΣΗΣ

- 1 στεγανή καστανία \square 3/8" υψηλής απόδοσης: J.161B
- 14 εξάγωνα μετρικά καρυδάκια 3/8": J.H 8 - 9 - 10 - 11 - 12 - 13 - 14 - 15 - 16 - 17 - 18 - 19 - 21 - 22 mm
- 2 προεκτάσεις 125 mm και 250 mm
- 1 αρθρωτό στέλεχος
- Παρέχεται με εικονογράμματα για να εξατομικεύσετε το σετ σας
- Κουτί και θήκη Mbox μέγεθος **Medium**

Θήκη Mbox



x18
εργαλεία

J.161-2P6PF
199,00 €

ΣΕΤ \square 1/4" ΚΑΙ \square 1/2"

Λεπτομέρεια του σετ:

ΣΕΤ RADIO \square 1/4"

- 1 καστανία \square 1/4" στρογγυλής κεφαλής R.161B
- 9 καρυδάκια: R. 5,5 - 6 - 7 - 8 - 9 - 10 - 11 - 12 - 13 mm
- 1 προέκταση 100 mm
- 1 αρθρωτό στέλεχος
- 1 λαβή με υποδοχή

Πολλαπλές λύσεις!



x30
εργαλεία

ΒΑΣΙΚΟ \square 1/2"

- 1 καστανία \square 1/2" με στρογγυλή κεφαλή S.161B
- 14 καρυδάκια: S.H 10 - 11 - 12 - 13 - 14 - 15 - 16 - 17 - 18 - 19 - 21 - 22 - 24 - 27 mm
- 1 προέκταση 130 mm
- 1 αρθρωτό στέλεχος γενικής χρήσης

- Διαστάσεις (Π x Β x Υ): 329 x 215 x 59 mm
- Κουτί και θήκη Mbox μέγεθος **Medium**

RS.161-1PB
259,00 €

ΣΕΤ ΜΕ ΕΞΑΓΩΝΑ ΚΑΡΥΔΑΚΙΑ \square 1/4"

Θήκη Mbox

Περιέχει 37 εργαλεία \square 1/4":

- 1 καστανία υψηλής απόδοσης με στρογγυλή κεφαλή R.161B
- 1 καστανία \square 1/4" πολύ μικρού μεγέθους με κεφαλή περιστρεφόμενη κατά 180°
- 10 εξαιρετικά μικρού μεγέθους εξάγωνα καρυδάκια από 5,5 έως 14 mm
- Αξεσουάρ 1/4" (αρθρωτό στέλεχος, 2 προεκτάσεις, καρυδάκι για μύτες),
- 21 μύτες (ίσιες- εξάγωνες - Philips - σταυρός - αστέρι)
- Παρέχεται σε κουτί και θήκη Mbox μεγέθους **Small**



x37
εργαλεία

R.161-6P6HXPB
178,00 €

ΣΕΤ ΜΕ ΚΑΡΥΔΙΑΚΙΑ Ε ΚΑΙ ΜΥΤΕΣ TORX®

Σετ με καρυδάκια και μύτες TORX® - \square 1/4" \square 1/2"

Θήκη Mbox



- RTX. 6 - 7 - 8 - 10
- STX. 12 - 14 - 16 - 18 - 20

- 2 υποδοχές για μύτες: R.235 \square 1/4", \square 1/4" S.236 \square 1/2", \square 5/16"

- EXR. 110 έως 140
- EX. 245 - 250 - 255

0,690 kg



RSX.19BPB
155,00 €

ΣΕΤ ΜΕ 3 ΑΠΟΣΤΑΤΕΣ "ΑΝΤΑΠΤΩΡΕΣ"

- Επιτρέπει τη χρήση τετράγωνου προσαρμογέα με μέγεθος από το καρυδάκι:



- \square 1/4" + D.169RJ: \square 3/8" (\square 1/4": 28,7 - R1/4": 13 mm).
- \square 3/8" + D.169JS: \square 1/2" (\square 3/8": 37,8 - R 3,8": 16 mm).
- \square 1/2": \square 3/4" (\square 1/4": 43,9 - R 1/8": 22).
- Μειώνει τον αριθμό των εργαλείων που απαιτούνται για επίπονες εργασίες συντήρησης.
- Συγκράτηση με μαγνήτη και ασφάλιση του αποστάτη (JS και SK).
- Προσέγγιση με το χέρι για δύσκολα σημεία.

D.169PB

67,00 €

ΜΕΤΑΤΟΠΙΣΤΕΣ ΑΞΟΝΑ ΣΥΣΦΙΞΗΣ AXS.S-M-LPB

ΠΡΟΣΒΑΣΙΜΟΤΗΤΑ

- Αυτό το νέο εξάρτημα έχει σχεδιαστεί για να μετατοπίζει τον άξονα σύσφιξης
- Αυτό δίνει στον χρήστη περισσότερο χώρο για να εκτελέσει την εργασία.
- Παρέχει σημαντική εξοικονόμηση χρόνου: δεν είναι πλέον απαραίτητο να καθαρίσετε τον χώρο για να αποκτήσετε πρόσβαση στο παξιμάδι!

ΔΥΝΑΜΗ

- Χάρη στον ασύμμετρο σχεδιασμό, η ισχύς μετάδοσης είναι υποπολλαπλασιασμένη (1,5 για την προέκταση \square 1/4", 1,3 για την προέκταση \square 3/8" και 1,6 για την προέκταση \square 1/2").

ΤΑΧΥΤΗΤΑ

- Οι προεκτάσεις καστανίας είναι επίσης σχεδιασμένες για χρήση με ηλεκτρικές καστανίες.



\square 1/4"

AXS.SPB

69,00 €



\square 3/8"

AXS.MPB

85,00 €



\square 1/2"

AXS.LPB

94,00 €



ΣΕΤ ΚΑΤΣΑΒΙΔΙΩΝ ΜΕ ΚΑΡΥΔΑΚΙ



Θήκη Mbox

Αντιολισθητικό, ανθεκτικό στις χαρακιές



Σετ με 9 εξάγωνα άλλεν καρυδάκια 1/2"

- Διαστάσεις: STM. 5 - 6 - 7 - 8 - 10 - 12 - 14 - 17 - 19
 - Για βίδες με εξάγωνη υποδοχή και μετρικό σπείρωμα
 - **Παρέχεται σε κουτί και θήκη Mbox μεγέθους Small**
 - Διαστάσεις: 204 x 122 x 52 mm
- 🏠 1,060 kg

STM.J9APB

164,00 €



Θήκη Mbox

Στοιβαζόμενη θήκη με βάσεις



Σετ με 9 άλλεν καρυδάκια Torx® 1/2"

- Διαστάσεις: SXM. 20 - 25 - 27 - 30 - 40 - 45 - 50 - 55 - 60
 - **Παρέχεται σε κουτί και θήκη Mbox μεγέθους Small**
 - Διαστάσεις: 204 x 122 x 52 mm
- 🏠 0,860 kg

AMEX.3APB

165,00 €

ΜΑΚΡΙΑ ΚΑΡΥΔΑΚΙΑ ΧΖΝ

Θήκη Mbox



Σετ με 7 μακριά άλλεν καρυδάκια 1/2" ΧΖΝ

- Μύτες ΧΖΝ M6 - 8 - 10 - 12 - 14 - 16 - 18
 - Μήκος 100 mm
 - Προσαρμογέας 1/2"
 - **Παρέχεται σε κουτί και θήκη Mbox μεγέθους Small**
- 🏠 0,980 kg

SVL.J7APB

101,00 €

ΚΟΝΤΑ ΚΑΡΥΔΑΚΙΑ ΧΖΝ

Θήκη Mbox



Σετ με 7 κοντά άλλεν καρυδάκια 1/2" ΧΖΝ

- Μύτες ΧΖΝ M6 - 8 - 10 - 12 - 14 - 16 - 18
 - Μήκος 60 mm
 - Προσαρμογέας 1/2"
 - **Παρέχεται σε κουτί και θήκη Mbox μεγέθους Small**
- 🏠 0,702 kg

SV.J7APB

132,00 €

ΣΕΤ ΜΕ ΕΞΑΓΩΝΑ ΑΛΛΕΝ ΚΑΡΥΔΑΚΙΑ ΤΕΧΝΟΛΟΓΙΑΣ OGV GRIP

ΕΞΑΓΩΝΗ ΜΥΘΗ

Για την αφαίρεση βιδών με εξάγωνη υποδοχή, ακόμα κι αν έχουν φθαρεί σημαντικά, χωρίς να τις προκαλεί περαιτέρω ζημιά



ΛΕΙΤΟΥΡΓΙΚΟ ΚΑΙ ΠΡΟΣ ΤΙΣ ΔΥΟ ΚΑΤΕΥΘΥΝΣΕΙΣ ΠΕΡΙΣΤΡΟΦΗΣ
(σφιξιμο και χαλάρωση)

ΔΙΝΕΙ ΔΥΝΑΤΟΤΗΤΑ ΓΙΑ ΣΥΣΦΙΞΗ ΔΙΑΤΑΞΕΩΝ ΠΟΥ ΕΧΟΥΝ ΣΤΡΟΓΓΥΛΩΣΗ ΕΩΣ ΚΑΙ 98%



Θήκη Mbox



Σετ με 6 εξάγωνα καρυδάκια άλλεν 1/2"

- Λεπτομέρεια του σετ:
- Μύτες μήκους 60 mm: 10 - 11 - 12 - 14 - 17 - 19 mm
 - Παρέχεται σε κουτί και αφρώδη θήκη Mbox μεγέθους Small

STM.J6MGRPPB

124,00 €



ΣΤΕΓΑΝΗ ΚΑΣΤΑΝΙΑ ΜΙΚΡΟΥ ΜΕΓΕΘΟΥΣ \square 1/2" ΜΕ ΣΤΡΟΓΓΥΛΗ ΚΕΦΑΛΗ

- Εξαιρετικά μικρού μεγέθους κεφαλή Αναστροφή με περιστρεφόμενο καπάκι
 - Μηχανισμός 72 δοντιών - επαναφορά σε 5°
 - Στεγανή απέναντι στη βιομηχανική σκόνη IP51
 - Λαβή από διπλό υλικό: βέλτιστη άνεση, υψηλή αντοχή στην τριβή και στους διαλύτες του εργαστηρίου
 - Οπή για κρέμασμα στη λαβή
 - Περιλαμβάνει: 1 έγχρωμο αυτοκόλλητο για να εξατομικεύσετε την καστανία
- 📏 ελαφριά: 410 g

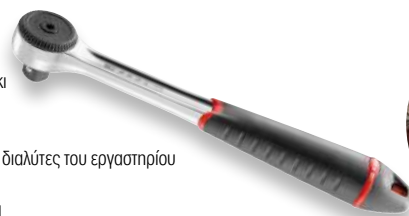

S.161BPB

41,00 €

ΣΕΤ \square 1/2" DETECTION BOX



ΕΝΙΣΧΥΜΕΝΗ ΑΣΦΑΛΕΙΑ

- Η ιδέα ΤΟΥ "Detection BOX" επιτρέπει την άμεση εύρεση των εργαλείων, ακόμη και όταν η θήκη είναι κλειστή.
- Ο χρήστης δεν διατρέχει πλέον τον κίνδυνο να ξεχάσει κάποιο εργαλείο σε μια μηχανή ή κινητήρα στο τέλος μιας εργασίας, κι έτσι μειώνεται σημαντικά ο κίνδυνος πρόκλησης ατυχήματος.
- Αυτή η ιδέα πληροί επομένως τις προδιαγραφές Foreign Object Damage (FOD) (ζημιές από ξένα αντικείμενα) που απαιτούνται από ορισμένους επαγγελματικούς κλάδους.



ΕΥΚΟΛΗ ΜΕΤΑΦΟΡΑ



ΕΥΚΟΛΗ ΑΠΟΘΗΚΕΥΣΗ



ΥΨΗΛΗ ΑΝΤΟΧΗ



ΕΞΟΙΚΟΝΟΜΗΣΗ ΧΡΟΝΟΥ ΟΤΑΝ ΔΙΑΛΕΓΕΤΕ ΚΑΡΥΔΑΚΙ

ΕΚΔΟΣΗ ΜΕ ΚΑΣΤΑΝΙΑ ΜΕ ΣΤΡΟΓΓΥΛΗ ΚΕΦΑΛΗ S.161B



x21
εργαλεία

Λεπτομέρεια του σετ:

- 1 καστανία \square 1/2" με στρογγυλή κεφαλή S.161B
- 17 μετρικά εξάγωνα καρυδάκια: S.H 8 - 10 - 11 - 12 - 13 - 14 - 15 - 16 - 17 - 18 - 19 - 21 - 22 - 24 - 27 - 30 - 32 mm
- 2 προεκτάσεις 130 mm - 250 mm
- 1 αρθρωτό στέλεχος
- Διαστάσεις (Π x Β x Υ): 340 x 185 x 58 mm

S.161DBOX1PB

189,00 €

ΚΟΥΤΙΑ MBOX

100% ΣΥΜΒΑΤΟ

Η θήκη χωράει στο κουτί Mbox και στα συρτάρια του εργαλειοφόρου.



Small: BP.MBOXS
Medium: BP.MBOXM
Large: BP.MBOXL



ΣΕΤ \square 1/2" ΜΕ ΚΑΣΤΑΝΙΑ ΣΤΡΟΓΓΥΛΗΣ ΚΕΦΑΛΗΣ S.161B

Λεπτομέρεια του σετ:

- 1 στεγανή καστανία \square 1/2" στρογγυλής κεφαλής S.161B
- 1 αρθρωτό στέλεχος γενικής χρήσης \square 1/2".
- 1 προέκταση \square 1/2": 130 mm
- 16 καρυδάκια \square 1/2": 10 - 11 - 12 - 13 - 14 - 15 - 16 - 17 - 18 - 19 - 21 - 22 - 24 - 27 - 30 - 32 mm
- Διαστάσεις (Π x Β x Υ): 329 x 215 x 59 mm
- Κουτί και θήκη Mbox **Μεγέθους Medium**



x19
εργαλεία

S.161-2P6PB

180,00 €

Λεπτομέρεια του σετ:

- 1 στεγανή καστανία \square 1/2" με στρογγυλή κεφαλή S.161B
- 1 αρθρωτό στέλεχος γενικής χρήσης \square 1/2".
- 2 προεκτάσεις \square 1/2": 130 mm - 250 mm
- 1 συρόμενη λαβή \square 1/2"
- 21 καρυδάκια \square 1/2": 8 - 9 - 10 - 11 - 12 - 13 - 14 - 15 - 16 - 17 - 18 - 19 - 21 - 22 - 23 - 24 - 27 - 28 - 29 - 30 - 32 mm
- Διαστάσεις (Π x Β x Υ): 434 x 270 x 70 mm
- Κουτί και θήκη Mbox **Μεγέθους Large**

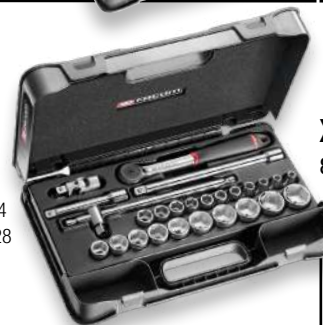

x26
εργαλεία

S.161-4P6PB

248,00 €



ΚΑΣΤΑΝΙΑ \square 1/2" ΜΕ ΠΕΡΙΣΤΡΕΦΟΜΕΝΗ ΛΑΒΗ

ΠΕΡΙΣΤΡΕΦΟΜΕΝΗ ΛΑΒΗ

- Σφίξιμο και χαλάρωση δύο φορές πιο γρήγορα από ό,τι με μια κλασική καστανία
- Μεγαλύτερη παραγωγικότητα σε δυσπρόσιτα ή/και στενά σημεία

ΜΗΧΑΝΙΣΜΟΣ ΑΣΦΑΛΙΣΗΣ ΓΙΑ ΤΟ ΚΑΡΥΔΑΚΙ
ΜΗΧΑΝΙΣΜΟΣ 60 ΔΟΝΤΙΩΝ. ΓΩΝΙΑ ΕΠΑΝΑΦΟΡΑΣ 6°

ΕΡΓΟΝΟΜΙΚΗ ΛΑΒΗ ΝΕΑΣ ΓΕΝΙΑΣ

Λαβή νέου κατασβιδιού Protwist®: μεγαλύτερη άνεση και καλύτερο κράτημα

ΡΥΘΜΙΣΗ στο σώμα της καστανίας για καλύτερο κράτημα



S.360PB

55,00 €

ΚΑΣΤΑΝΙΑ \square 1/2" ΜΕ ΕΠΕΚΤΙΝΟΜΕΝΗ ΛΑΒΗ



Καστανία 2 σε 1:

- Τυπική χρήση σε κλειστή θέση
- Ανοικτή θέση: για μέγιστη προσαρμοστικότητα. Περισσότερη ροπή, λιγότερη προσπάθεια
- Συνολικό μήκος: 264 έως 397 mm
- 8 θέσεις ρύθμισης με ήλιο ασφάλισης
- Χωρίς συντήρηση. Στεγανή απέναντι στη βιομηχανική σκόνη
- Αντιστροφή με μοχλό
- Μηχανισμός 72 δοντιών. Γωνία επαναφοράς 5°

SXL161PB

78,00 €

ΕΚΔΟΣΗ ΜΕ ΚΑΣΤΑΝΙΑ ΜΕ ΠΕΡΙΣΤΡΕΦΟΜΕΝΗ ΛΑΒΗ S.360



Λεπτομέρεια του σετ:

- 1 καστανία \square 1/2" με περιστρεφόμενη λαβή S.360
- 19 μετρικά εξάγωνα καρυδάκια: S.H 8 - 9 - 10 - 11 - 12 - 13 - 14 - 15 - 16 - 17 - 18 - 19 - 21 - 22 - 23 - 24 - 27 - 30 - 32 mm
- 1 συρόμενη λαβή 275 mm
- 1 γωνιακή προέκταση 130 mm
- Διαστάσεις (Π x Β x Υ): 340 x 185 x 58 mm

x22 εργαλεία

S.360DBOX4PB

198,00 €

ΕΚΔΟΣΗ ΜΕ ΚΑΣΤΑΝΙΑ ΜΕ ΕΠΕΚΤΙΝΟΜΕΝΗ ΛΑΒΗ SXL161



Λεπτομέρεια του σετ:

- 1 επεκτεινόμενη καστανία \square 1/2" SXL161
- 17 μετρικά εξάγωνα καρυδάκια S.H 8 - 10 - 11 - 12 - 13 - 14 - 15 - 16 - 17 - 18 - 19 - 21 - 22 - 24 - 27 - 30 - 32 mm
- 1 αρθρωτό στέλεχος γενικής χρήσης
- 2 προεκτάσεις 130 mm - 250 mm
- Διαστάσεις (Π x Β x Υ): 340 x 180 x 58 mm

x21 εργαλεία

SXL.DBOX1PB

237,00 €

ΘΗΚΗ \square 1/4" ΜΕ ΣΕΤ ΜΕ ΕΞΑΓΩΝΑ ΜΑΚΡΥΑ ΚΑΡΥΔΑΚΙΑ

Λεπτομέρεια του σετ:

- 16 καρυδάκια \square 1/4": 5,5 - 6 - 7 - 8 - 9 - 10 - 11 - 12 - 13 - 14 mm
- Κουτί και θήκη Mbox **Μεγέθους Small**

Θήκη Mbox



R.405PF

103,00 €

ΣΕΤ \square 3/4" ΚΑΙ ΣΤΕΓΑΝΗ ΚΑΣΤΑΝΙΑ ΕΙΔΙΚΗ ΓΙΑ ΒΑΡΙΑ ΧΡΗΣΗ

x18 εργαλεία

Λεπτομέρεια του σετ:

- 1 στεγανή καστανία \square 3/4" KL161
- 13 μετρικά εξάγωνα καρυδάκια KHB 19 - 21 - 22 - 24 - 27 - 30 - 32 - 34 - 36 - 41 - 46 - 50 - 55 mm
- 2 προεκτάσεις 200 mm - 400 mm
- 1 συρόμενη λαβή
- 1 αρθρωτό στέλεχος
- Διαστάσεις (Π x Β x Υ): 590 x 440 x 130 mm

KL.500PB

664,00 €



Στεγανή καστανία \square 3/4"

- Μηχανισμός 120 δοντιών για επαναφορά σε 3°
- Στεγανή απέναντι στη βιομηχανική σκόνη

KL161PB

102,00 €

ΠΕΝΣΕΣ ΣΕΙΡΑΣ CPE ΜΕ ΕΡΓΟΝΟΜΙΚΟ ΠΕΡΙΒΛΗΜΑ ΛΑΒΗΣ ΑΠΟ ΔΥΟ ΥΛΙΚΑ

Αυξημένη αντοχή - Λιγότερη προσπάθεια - Βέλτιστη άνεση

ΕΛΑΤΗΡΙΟ ΕΠΑΝΑΦΟΡΑΣ

• Μειώνει την προσπάθεια για κοπή (αφαιρούμενο ελατήριο: πιέστε για να αφαιρεθεί)

ΛΑΒΕΣ ΜΕ ΜΑΛΑΚΟ ΥΛΙΚΟ

• Για βέλτιστη άνεση
• Σμιλεμένη με μπροστινό προστατευτικό για φυσική εφαρμογή και εύκολο κράτημα

ΒΕΛΤΙΣΤΟΠΟΙΗΜΕΝΟ ΑΚΡΟ ΚΟΠΗΣ

• Υψηλότερες προδιαγραφές κοπής
• Μέγιστη αντοχή στη διάβρωση: επικρωμιωμένη επιφάνεια (πένσες σειράς CPE), φινίρισμα με βερνίκι (πένσες σειράς G)

ΕΡΓΟΝΟΜΙΑ ΚΑΙ ΑΝΕΣΗ

• Πιο λεπτό επάνω μέρος = φυσική εφαρμογή και ευκολότερο κράτημα
• Πιο φαρδύ κάτω μέρος: καλύτερο κράτημα της πένσας, μεγαλύτερη άνεση

ΟΠΗ ΓΙΑ ΚΡΕΜΑΣΜΑ

ΛΑΒΕΣ ΜΕ ΠΕΡΙΒΛΗΜΑ ΑΠΟ PVC

• Για εύκολο καθαρισμό



Σετ με 4 πένσες σειράς CPE

- 1 γαλλικό κλειδί με μεγάλο άνοιγμα
- 1 πλαγιοκόφτης
- 1 πένσα 1/2 με στρογγυλή μακριά μύτη
- 1 πένσα γενικής χρήσης

CPE.A1PB

109,00 €



Σετ με 3 πένσες σειράς CPE

- 1 γαλλικό κλειδί με ασφάλιση
- 1 πλαγιοκόφτης
- 1 πένσα 1/2 με στρογγυλή μακριά μύτη

CPE.A5PB

85,00 €



Σετ με 4 πένσες σειράς G

- 1 γαλλικό κλειδί με ασφάλιση
- 1 πλαγιοκόφτης
- 1 πένσα 1/2 με στρογγυλή μακριά μύτη
- 1 πένσα 1/2 με στρογγυλή μακριά μύτη

GJP.A4PB

88,00 €

ΠΕΝΣΑ ΓΕΝΙΚΗΣ ΧΡΗΣΗΣ 5 ΣΕ 1 ΣΕΙΡΑ CPE



1 ΕΠΙΠΕΔΗ ΕΠΙΦΑΝΕΙΑ ΜΕ ΡΑΒΔΩΣΕΙΣ

ιδανική για τη συγκράτηση λαμαρίνων

2 ΟΒΑΛ ΕΠΙΦΑΝΕΙΕΣ ΜΕ ΡΑΒΔΩΣΕΙΣ

ιδανικές για τη συγκράτηση στρογγυλών εξαρτημάτων διαφόρων διαστημών

ΚΟΠΗ ΣΧΗΜΑΤΟΣ «V» ΚΑΤΑ ΜΗΚΟΣ ΤΟΥ ΡΥΓΧΟΥΣ

ιδανικό για τη συγκράτηση ενός τεμαχίου στον άξονα

ΑΙΧΜΗΡΑ ΠΡΟΣΦΕΡΟΥΝ ΚΑΘΑΡΗ ΚΟΠΗ

για όλους τους τύπους συρμάτων: μαλακό σύρμα, σύγχρονα υλικά και χορδές πιάνου, έως \varnothing 2,2 mm 205 kg/mm².



ΓΕΩΜΕΤΡΙΑ ΠΟΥ ΜΕΙΩΝΕΙ ΣΗΜΑΝΤΙΚΑ ΤΗ ΔΥΝΑΜΗ ΚΟΠΗΣ ΧΑΡΗ ΣΤΟΝ

μετασχηματισμένο

άξονα και το ειδικό προφίλ λεπίδας

ΕΡΓΟΝΟΜΙΚΑ ΠΕΡΙΒΛΗΜΑΤΑ

ΛΑΒΗΣ ΔΥΟ ΥΛΙΚΩΝ με αφαιρούμενο

ελατήριο επαναφοράς και οπή για κρέμασμα

187AP.20CPEPF

51,00 €

ΠΛΑΓΙΟΚΟΦΤΗΣ ΜΕ ΠΡΟΣΤΑΣΙΑ ΑΠΟ ΠΤΩΣΕΙΣ, ΣΕΙΡΑ CPE - 160 MM



ΑΣΦΑΛΕΙΑ

• Σύστημα προστασίας από πτώσεις ενσωματωμένο στους κόφτες

ΑΝΘΕΚΤΙΚΟΤΗΤΑ

• Μείωση των σημείων καταπόνησης όπου προκαλείται σπάσιμο
• Κεκλιμένο άκρο κοπής με επίπεδη επιφάνεια: αυξάνει τη διάρκεια ζωής και την απόδοση της κοπής

ΑΠΟΔΟΣΗ

• Μηχανικό πλεονέκτημα λόγω της θέσης της κεφαλής και των σιαγόνων

ΚΟΦΤΗΣ ΣΧΕΔΙΑΣΜΕΝΟΣ ΓΙΑ ΝΑ ΚΟΒΕΙ ΚΑΘΑΡΑ ΟΛΟΥΣ ΤΟΥΣ ΤΥΠΟΥΣ ΣΥΡΜΑΤΟΣ (μέγιστο 200 kg / mm²)

192A.16CPE-RPF

40,00 €



ΝΕΟ

ΓΚΑΖΟΤΑΝΑΛΙΕΣ 250MM 250 MM - ΣΕΙΡΕΣ CPE ΚΑΙ G

Η δύναμη ενός κλειδιού, η ταχύτητα μιας πένσας

ΤΑΧΥΤΗΤΑ ΣΤΗ ΣΥΣΦΙΞΗ/ΧΑΛΑΡΩΣΗ

- Με σύστημα κασάνιας

ΑΚΡΙΒΗΣ ΚΑΙ ΙΣΧΥΡΗ ΣΥΓΚΡΑΤΗΣΗ

- Παράλληλες σιαγόνες για ασφαλές πιάσιμο

ΛΕΙΕΣ ΣΙΑΓΟΝΕΣ, ΙΔΑΝΙΚΕΣ ΓΙΑ ΕΥΘΡΑΥΣΤΕΣ ΕΠΙΦΑΝΕΙΕΣ

ΑΣΦΑΛΕΙΑ

- Συσκευή κατά του πιασίματος των δακτύλων

ΤΑΧΥΤΗΤΑ ΡΥΘΜΙΣΗΣ

- Το πιεζόμενο κουμπί σας δίνει τη δυνατότητα να ανοίξετε τις σιαγόνες πιέζοντας τους βραχίονες της λαβής, ώστε η ρύθμιση να κλειδώνει πολύ γρήγορα στη σωστή διάσταση του αντικειμένου: δεν υπάρχει κίνδυνος ακούσιας απορρύθμισης.

Μέγιστο άνοιγμα: έως 58 mm με δυνατότητα 20 θέσεων



Λεπτές σιαγόνες: 17 mm

Ακρίβεια: σήμανση των εκατοστών με λείζερ

Επίστρωση χρωμίου κατά της διάβρωσης

Άνεση και έλεγχος: εργονομικά περιβλήματα λαβής που πλένονται εύκολα και είναι ανθεκτικά στα χημικά



PWF250CPEPB
66,00 €

PWF250GPF
56,00 €

ΣΕΤ ΜΕ 2 ΤΣΙΜΠΙΔΙΑ ΜΕΓΑΛΟΥ ΜΗΚΟΥΣ

Εργονομικά και άνετα περιβλήματα λαβής

185.34L



195.34L



Μήκος: Λεπτό προφίλ 340 mm



ΓΙΑ ΕΡΓΑΣΙΑ ΣΕ ΔΥΣΠΡΟΣΙΤΑ ΣΗΜΕΙΑ:

- Βαλβίδες για αντλίες υψηλής πίεσης σε ελαφριά εμπορικά οχήματα
- Ρακόρ επιστροφής καυσίμου
- Κιτ αφαίρεσης μπουζί, πρόσβαση στα μπουζοκαλώδια και ρακόρ σωληνών νερού

ΓΙΑ ΝΑ ΑΝΑΚΤΗΣΕΤΕ:

- βάσεις λαμπτήρων πίσω από το ταμπλό οργάνων
- εξαρτήματα που έχουν πέσει στο κάτω μέρος του κινητήρα

- Ρύγχος υπό γωνία 45°: για καλύτερη πρόσβαση σε δυσπρόσιτα σημεία
- άκρα με λεπτές ραβδώσεις με σφιγκτήρα σωληνών

185.2LPB
67,00 €

ΓΚΑΖΟΤΑΝΑΛΙΕΣ



Βραχιόνες λαβής σε μικρή απόσταση μεταξύ τους:
Δύναμη



Οδοντωτή ράγα ακριβείας, 12 θέσεων



Γρήγορη και εύκολη περιστροφή

ΔΥΝΑΜΗ

• Οι βραχιόνες της λαβής είναι πολύ κοντά μεταξύ τους και σε συνδυασμό με τον εργονομικό σχεδιασμό τους η σύσφιξη είναι πιο ισχυρή.

ΣΤΙΒΑΡΗ ΚΑΙ ΑΚΡΙΒΕΙΑΣ

• Η οδοντωτή ράγα 12 θέσεων και η σταδιακή περιστροφή παρέχουν ακρίβεια και στιβαρότητα

ΛΕΠΤΗ ΚΕΦΑΛΗ

• Με σιαγόνες αυτόματης σύσφιξης για ευκολότερη εργασία σε μέρη που είναι δύσκολα προσβάσιμα, ειδικά στην έκδοση EF με επίμηκες ρύγχος για δύσκολα σημεία

ΔΥΝΑΤΟΤΗΤΑ ΓΙΑ 2 ΦΙΝΙΡΙΣΜΑΤΑ

- Έκδοση CPE: επιχρωμιωμένες, εργονομικές λαβές από δύο υλικά
- Έκδοση G: βερνικωμένες, εργονομικές λαβές



Γκαζοτανάλια 180 mm

- Επιχρωμιωμένες, εργονομικές λαβές από δύο υλικά

181A.18CPEPB

31,00 €



Γκαζοτανάλια 250 mm

- Επιχρωμιωμένες, εργονομικές λαβές από δύο υλικά

181A.25CPEPB

29,00 €



Γκαζοτανάλια 250mm με μακρύ ρύγχος

- Επιχρωμιωμένες, εργονομικές λαβές από δύο υλικά

181EF.25CPEPB

33,00 €

ΓΚΑΖΟΤΑΝΑΛΙΑ 170 A



+ ΠΑΡΕΧΕΤΑΙ ΜΕ ΚΑΤΣΑΒΙΔΙ ΣΤΥΛΟ 4 ΣΕ 1

Πατενταρισμένος σχεδιασμός της FACOM



Γκαζοτανάλια 250mm

- Δυνατότητα ανοίγματος: Ø 40 mm
- Οδοντωτή ράγα 8 θέσεων
- Σιαγόνες αυτόματης σύσφιξης
- Υψηλή αντοχή του ρύγχους στη φθορά
- Εργονομικές αφυρίλατες λαβές με περιβλήμα λαβής από PVC για άνεση και κράτημα
- Ασφάλεια κατά του πιασίματος των δακτύλων

170A.25PB

18,00 €

ΣΕΤ ΤΣΙΜΠΙΔΙΑ ΑΣΦΑΛΕΙΩΝ ΓΙΑ CIRCLIP®

ΑΠΟΔΟΣΗ ΚΑΙ ΑΣΦΑΛΕΙΑ

- Ρύγχη για κορδές πιάνου
- Ενοσωματωμένο ελατήριο: βέλτιστη ευελιξία χρήσης
- Επιμήκη ρύγχη υπό γωνία 10°

ΑΝΕΣΗ ΚΑΙ ΕΡΓΟΝΟΜΙΑ

- Αντολισθητικά περιβλήματα λαβής από κοκκώδες PVC

ΛΕΠΤΟΤΗΤΑ ΚΑΙ ΠΡΟΣΒΑΣΙΜΟΤΗΤΑ

- Λεπτή κεφαλή και ρύγχος για εύκολη πρόσβαση ακόμα και σε στενούς χώρους

ΠΑΡΑΓΩΓΙΚΟΤΗΤΑ

- Κωδικός χρώματος: ανοιχτό/κλειστό
- Μεγαλύτερη παραγωγικότητα μέσω ταχύτερης αναγνώρισης του τσιμπιδιού στην εργαλειοθήκη



Κλειστό



Ανοιχτό

Ειδικές πένσες για δύσκολα σημεία

Για διάμετρο Circlips®		
10 - 25 mm	-	177A.13
19 - 60 mm	-	177A.18
-	12 - 25 mm	179A.13
-	19 - 60 mm	179A.18



Σετ με 4 τσιμπιδία με ίσιο ρύγχος

PCSNJ4PB

80,00 €

Για διάμετρο Circlips®		
19 - 60 mm		177A.18
		197A.18
		179A.18
		199A.18



Σετ με 4 τσιμπιδία με ίσιο ρύγχος και ρύγχος υπό γωνία 90°

PCJ4PB

89,00 €



ΠΕΝΣΑ ΓΚΡΙΠ ΜΕ ΜΑΚΡΥ ΡΥΓΧΟΣ

**Απλότητα
Ασφάλεια
Ανθεκτικότητα**

**ΑΠΕΛΕΥΘΕΡΩΣΗ
ΜΕ ΤΟ ΕΝΑ ΧΕΡΙ
ΧΩΡΙΣ ΚΡΑΔΑΣΜΟ
= ΑΣΦΑΛΕΙΑ**



**ΑΜΕΣΟ ΑΝΟΙΓΜΑ
ΜΕ ΤΟ ΕΝΑ ΧΕΡΙ
= ΕΞΟΙΚΟΝΟΜΗΣΗ ΧΡΟΝΟΥ**



**ΣΦΥΡΗΛΑΤΕΣ ΚΑΙ
ΕΝΙΣΧΥΜΕΝΕΣ
ΣΙΑΓΟΝΕΣ**

- Ισχυρή σύσφιξη
- Μεγάλη διάρκεια ζωής

**ΠΑΡΑΛΛΗΛΕΣ
ΣΙΑΓΟΝΕΣ ΜΕ
ΟΔΟΝΤΩΣΗ ΠΛΗΡΟΥΣ
ΒΑΘΟΥΣ**

- Το εξάρτημα δεν γλιστράει

**ΠΑΤΕΝΤΑΡΙΣΜΕΝΟ ΣΥΣΤΗΜΑ
ΑΝΟΙΓΜΑΤΟΣ ΓΙΑ ΤΟ ΤΡΥΠΗΤΗΡΙ**

- Πολύ γρήγορη προσαρμογή σε κάθε τύπο κομματιού

ΤΡΥΠΗΤΗΡΙ 5 ΘΕΣΕΩΝ

- Μεγάλη δυνατότητα ρύθμισης

ΕΡΓΟΝΟΜΙΚΕΣ ΛΑΒΕΣ

- Άνετο και εύκολο κράτημα με ή χωρίς γάντια

**ΣΥΣΤΗΜΑ ΚΡΕΜΑΣΜΑΤΟΣ
ΜΕ ΚΛΕΙΔΩΜΑ
ΑΣΦΑΛΕΙΑΣ**

- Για εργασία σε ύψος χωρίς τον κίνδυνο πτώσης του εργαλείου
- Συμβατό με FME

Άνοιγμα
μέγιστο



mm

501APB

53,00 €

ΤΑΝΑΛΙΑ ΣΥΣΦΙΞΗΣ ΜΕ ΚΟΝΤΟ ΡΥΓΧΟΣ



Άνοιγμα
μέγιστο



mm

500APB

48,00 €

ΤΑΝΑΛΙΑ ΣΥΣΦΙΞΗΣ ΜΕ ΜΕΓΑΛΟ ΑΝΟΙΓΜΑ



Άνοιγμα XL

Άνοιγμα
μέγιστο



mm

505APB

67,00 €

ΤΑΝΑΛΙΑ ΣΥΣΦΙΞΗΣ ΜΕ ΜΑΚΡΥ ΑΡΘΡΩΤΟ ΡΥΓΧΟΣ



Άνοιγμα
μέγιστο



mm

506APB

66,00 €

ΤΑΝΑΛΙΑ ΣΥΣΦΙΞΗΣ ΜΙΑΣ ΘΕΣΗΣ



Άνοιγμα
μέγιστο



mm

501AMPBB

44,00 €

ΜΑΧΑΙΡΙ ΑΠΟ ΑΝΟΞΕΙΔΩΤΟ ΧΑΛΥΒΑ

ΑΝΟΞΕΙΔΩΤΟ

- Λεπίδα από ανοξείδωτο χάλυβα 12C27
- Από 100% ανοξείδωτο χάλυβα

ΓΡΗΓΟΡΟ

- Άνοιγμα με το ένα χέρι, χάρη στον διακόπτη

ΕΥΧΡΗΣΤΟ

- Μια ροδέλα εξασφαλίζει ισχυρά και αποτελεσματικό κρέμασμα

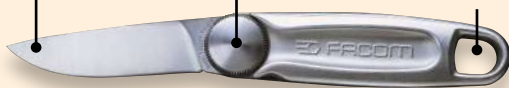

ΑΣΦΑΛΕΣ

Σύστημα ασφάλισης "liner lock"

ΠΡΑΚΤΙΚΟ

Η δερμάτινη θήκη προσφέρει τέλεια ελευθερία κινήσεων, χάρη στον οριζόντιο σχεδιασμό της.



ΑΝΕΤΟ

Βέλτιστος χειρισμός

Ανοξείδωτα μαχαίρια με διακόπτη

- Παρέχεται με δερμάτινη θήκη ζώνης
- Μήκος λεπίδας: 73,5 mm - Συνολικό μήκος: 189 mm

840LE.PB

155,00 €

ΜΑΧΑΙΡΙ ΜΕ ΠΙΡΟ ΑΣΦΑΛΙΣΗΣ



Μαχαίρι τσέπης

- Λεπίδα από γυαλισμένο ανοξείδωτο ασάλι
- Λαβή από δύο υλικά
- Γρήγορο άνοιγμα με το ένα χέρι
- Μύτη του μαχαιριού: λειτουργία παγοκόφτη
- Ασφάλεια: πύρος ασφάλισης
- Μήκος λεπίδας: 77 mm
- Μήκος κλειστό: 115 mm
- Συνολικό μήκος: 186 mm
- Παρέχεται σε νάilon θήκη που μπορεί να κρεμαστεί στη ζώνη



840.FPB

37,00 €

ΨΑΛΙΔΙ ΓΕΝΙΚΗΣ ΧΡΗΣΗΣ

Δυνατότητα ανοίγματος 36 mm

Ψαλίδι για όλες τις χρήσεις

- Σύστημα κλειδώματος σε κλειστή θέση
- 2 θέσεις: μικρά και μεγάλα χέρια
- Περιβλήμα λαβής από δύο υλικά
- Κόβει πλαστικά, μεταλλικά φύλλα, λαμαρίνες, νάilon, δέρμα, καουτσούκ...



980.PB

18,00 €

Ψαλίδι για όλες τις χρήσεις με ελεύθερη λεπίδα

- Ελεύθερη λεπίδα για εύκολη τοποθέτηση του χεριού κατά την κοπή μεγάλων μπκών
- Το χέρι παραμένει τοποθετημένο πάνω από την κοπή και δεν έρχεται σε επαφή με το κομμένο υλικό.



980C.PB

19,00 €

ΨΑΛΙΔΙ ΑΠΟ ΔΥΟ ΥΛΙΚΑ - ΒΑΡΙΑΣ ΧΡΗΣΗΣ

Εντατική χρήση



- Πλήρης χαλύβδινη κατασκευή (λεπίδες + λαβές)
- Περιβλήμα λαβής από δύο υλικά
- Τμήμα προσαρμματος
- Κόφτης καλωδίων Ø 50 mm και στις δύο λεπίδες
- Άκρο απογύμνωσης
- Παρέχεται σε θήκη με κλιπ ζώνης

841A.3PB

44,00 €

ΦΑΛΤΣΕΤΕΣ



Συνιστάται από την επιτροπή υγιεινής, ασφάλειας και συνθηκών εργασίας (CHSCT)

Φαλτσέτα ασφαλείας

- Αυτοαναδιπλούμενο
- Παρέχεται με 3 τραπεζοειδείς λεπίδες

844.PB0

20,00 €

Φαλτσέτα με λεπίδα 9 mm με αποσπώμενα τμήματα

- Αυτόματη ασφάλιση της λεπίδας
- Θήκη με 2 λεπίδες στη λαβή

844.S9PB

8,00 €

Φαλτσέτα με λεπίδα 18 mm με αποσπώμενα τμήματα

- Διακόπτης ασφάλισης της λεπίδας
- Γεμιστήρας με 6 λεπίδες για αυτόματο γέμισμα

844.S18PB

13,00 €

ΛΕΠΙΔΕΣ ΜΕ ΑΠΟΣΠΩΜΕΝΑ ΤΜΗΜΑΤΑ

Ιδανικό για όλες τις καθημερινές εφαρμογές κοπής



- Θήκη 10 λεπίδων 9 mm με αποσπώμενα τμήματα
- 12 τμήματα

844.S9L10PB

4,00 €

- Θήκη 10 λεπίδων 18 mm με αποσπώμενα τμήματα
- 7 τμήματα

844.S18L10PB

6,00 €



ΣΙΔΗΡΟΠΡΙΟΝΑ

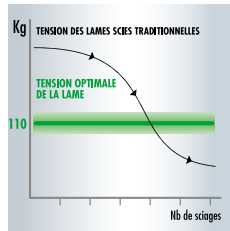
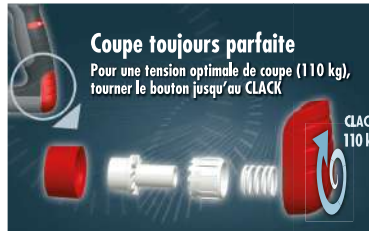

Αυτόματος έλεγχος τάσης

ΒΕΛΤΙΣΤΗ ΚΑΙ ΑΝΘΕΚΤΙΚΗ ΚΟΠΗ

- Σταθερή τάση λεπίδας: 110 kg, αυτόματα ελεγχόμενο
- Άκαμπτο τόξο αλουμινίου

ΕΡΓΟΝΟΜΙΚΗ ΛΑΒΗ

- Δύο υλικών, λιγότεροι κραδασμοί
- ΕΞΟΙΚΟΝΟΜΗΣΗ ΧΡΟΝΟΥ**
- Εξαιρετικά γρήγορη αλλαγή λεπίδας

Πλαίσιο σιδηροπριονίου υψηλής απόδοσης

- Τόξο αλουμινίου
- Ικανότητα κοπής 100 mm σε όλο το μήκος του τόξου
- 8 θέσεις στον κύκλο
- 0,830 kg

Η ανταλλακτική λεπίδα διατίθεται ξεχωριστά: Κωδ. 668A

603FPB
47,00 €

Μικρό βάρος και μέγεθος

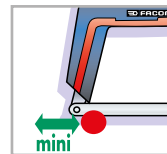

Μικρός κενός χώρος για κοπή

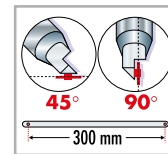

2 θέσεις λεπίδας σε καταρ-
γασμένους και βαθμιδωτούς
άξονες

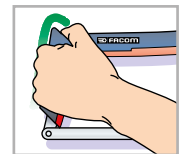

Στήριγμα αριστερού
χειριού

Πλαίσιο σιδηροπριονίου μικρού μεγέθους

- Ανθεκτική αντικραδασμική κατασκευή από μέταλλο και ρητίνη
- Τάση λάμνας 80 kg
- Διαστάσεις: 385 x 145 mm
- 4 θέσεις στον κύκλο
- 0,670 kg

Η ανταλλακτική λεπίδα διατίθεται ξεχωριστά: Κωδ. 668A

601PB
29,00 €

ΛΕΠΙΔΕΣ ΠΡΙΟΝΙΟΥ ΔΥΟ ΥΛΙΚΩΝ ΑΠΟ ΧΑΛΥΒΑ ΥΨΗΛΗΣ ΑΝΤΟΧΗΣ

Αυτόματος έλεγχος τάσης



Κουτί 100 Λεπίδων 8 δοντιών

- Για χοντρό ημισκληρό χάλυβα
- Συνιστώμενα πάχη: 6 - 25 mm

668A.8PB
295,00 €

Κουτί 100 λεπίδων 10 δοντιών

- Για ειδικά χαλύβδινα αντικείμενα ή κράματα
- Συνιστώμενα πάχη: 3 - 6 mm

668A.10PB
295,00 €

Κουτί 100 λεπίδων 12 δοντιών

- Για ανοξείδωτο χάλυβα, χαλκό
- Συνιστώμενα πάχη: 1 - 3 mm

668A.12PB
295,00 €

ΝΕΟ

ΣΕΤ ΜΕ 5 ΤΡΥΠΑΝΑ ΣΠΕΙΡΟΤΟΜΗΣΗΣ

- Μέγεθος / βήμα σπειρώματος: M4 x 0,7 - M5 x 0,8 - M6 x 1,0 - M8 x 1,25 - M10 x 1,5
- Κατεύθυνση σπειρώματος: δεξιόστροφο
- 3 σε 1: για διάτρηση οδηγό, σπειροτόμηση και διείρυνση σε μία εφαρμογή
- Υψηλή απόδοση και ακρίβεια: σπειρώμα απλής κοπής HSS-G σε συνδυασμό με σπειροειδή αυλάκωση
- Κατάλληλο για δομικό χάλυβα, χάλυβα CrNi, μη σιδηρούχα μέταλλα και πλαστικά
- Συνολικό μήκος: 71 mm



ΑΥΤΟΜΑΤΟ ΚΕΝΤΡΑΡΙΣΜΑ

- Ενεργή κοπή και τέλειο κεντράρισμα

ΣΧΕΔΙΑΣΜΟΣ 3 ΣΕ 1

- Διάτρηση, σπειροτόμηση και διείρυνση

ΣΠΕΙΡΟΤΟΜΗΣΗ ΑΚΡΙΒΕΙΑΣ

ΕΞΑΓΩΝΟ ΣΤΕΛΕΧΟΣ 1/4"

- Συμβατό με κρουσικά εργαλεία

227H.J5PB
44,00 €

ΑΡΘΡΩΤΟΣ ΤΗΛΕΣΚΟΠΙΚΟΣ ΚΑΘΡΕΦΤΗΣ

- Καθρέφτης με φωτισμό LED
- Γυαλί ανθεκτικό σε γρατζουνιές
- Άρθρωση εύκολης ρύθμισης και με ασφάλιση με βίδα
- Πλαστική λαβή ανθεκτική σε διαλύτες
- Διάμετρος καθρέφτη: 55 mm
- Μέγιστο μήκος: 955 mm



834B.RTIPF
31,00 €

ΠΟΛΥ ΛΕΠΤΗ ΕΥΚΑΜΠΤΗ ΜΑΓΝΗΤΙΚΗ ΑΡΠΑΓΗ

- Εύκαμπτη και μακριά κεφαλή διαμέτρου 7 mm
- Μέγιστο βάρος ανύψωσης: 120 g
- Μήκος: 530 mm

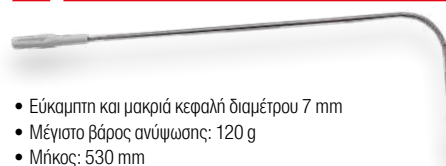

8271PF
18,00 €



897A ΜΕΤΡΟΤΑΙΝΙΑ ΥΨΗΛΩΝ ΕΠΙΔΟΣΕΩΝ

ΘΗΚΗ ΔΥΟ ΥΛΙΚΩΝ:

Μαλακή ανικραδασμική επένδυση, ανθεκτική σε συνθήκες εντατικής χρήσης

ΤΑΙΝΙΑ ΥΨΗΛΗΣ ΠΟΙΟΤΗΤΑΣ:

- Εξαιρετικά ανθεκτική επένδυση Mylar, ματ ανπιανακλαστική
- Ακραία ακαμψία της ταινίας έως και πάνω από 3 m

ΕΥΡΥ ΑΓΚΙΣΤΡΟ ΜΕ 2 Η 3 ΠΡΙΤΣΙΝΙΑ

καλυμμένο με πλάκα ενίσχυσης από ανοξείδωτο χάλυβα

ΑΝΟΞΕΙΔΩΤΟ ΚΛΙΠ ΖΩΝΗΣ



Μετροταινία 3 m

- Διαστάσεις ταινίας (Μ x Π) : 3 m x 19 mm

897A.319PB

12,00 €

Μετροταινία 5 m

- Διαστάσεις ταινίας (Μ x Π) : 5 m x 28 mm

897A.528PB

16,00 €

Μετροταινία 8 m

- Διαστάσεις ταινίας (Μ x Π) : 8 m x 28 mm

897A.828PB

21,00 €

893B ΜΕΤΡΟΤΑΙΝΙΕΣ ΜΕ ΔΙΠΛΗ ΣΗΜΑΝΣΗ

ΚΟΥΤΙ ΑΠΟ ΥΛΙΚΟ ABS

ΚΟΥΜΠΙ ΚΛΕΙΔΩΜΑΤΟΣ
με αυτόματη επιστροφή

ΝΑΪΛΟΝ ΤΑΙΝΙΑ

- Νάιλον επισίρωση
- Εκτύπωση διπλής όψης για χρήση ως χάρακα

ΓΑΝΤΖΟΣ ΓΙΑ ΖΩΝΗ

ΦΑΡΔΥ ΑΓΚΙΣΤΡΟ ΜΕ 2 Η 3 ΠΡΙΤΣΙΝΙΑ ΚΑΛΥΜΜΕΝΟ ΜΕ ΠΛΑΚΑ ΕΝΙΣΧΥΣΗΣ ΑΠΟ ΑΝΟΞΕΙΔΩΤΟ ΧΑΛΥΒΑ



Μετροταινία 2 m

- Διαστάσεις ταινίας (Μ x Π) : 2 m x 19 mm

893B.213PB

7,00 €

Μετροταινία 3 m

- Διαστάσεις ταινίας (Μ x Π) : 3 m x 19 mm

893B.319PB

8,00 €

Μετροταινία 5 m

- Διαστάσεις ταινίας (Μ x Π) : 5 m x 19 mm

893B.519PB

11,00 €

Μετροταινία 8 m

- Διαστάσεις ταινίας (Μ x Π) : 8 m x 19 mm

893B.825PB

15,00 €

ΜΕΤΡΟΤΑΙΝΙΑ ΣΕ ΑΝΟΞΕΙΔΩΤΟ ΠΕΡΙΒΛΗΜΑ



Μετροταινία μηχανικού

- Μικρού μεγέθους
- Σύστημα αυτόματης επιστροφής με απλή επαφή του αγκίστρου σε μια επιφάνεια
- Μήκος: 2 m - Πλάτος: 16 mm
- Ταινία με 2 πριτσίνια
- Ακαμψία έως 1,10 m

800A.216PB

15,00 €

ΨΗΦΙΑΚΟ ΠΑΧΥΜΕΤΡΟ 150 MM



- Ακρίβεια: 1/100 - 0,01 mm
- Ψηφιακή οθόνη για πιο εύκολη ανάγνωση (ανάγνωση 0,01 mm)
- Μετρήσεις: mm/inch. Μέτρηση εσωτερική / εξωτερική / βάθους
- Δείκτης προστασίας IP 20
- Παρέχεται με μπαταρία CR2032

1300EAPB

112,00 €



ΕΡΓΑΛΕΙΑ ΚΡΟΥΣΗΣ

Σετ με 7 ζουμπάδες σε κιτ
• Ø 2 - 3 - 4 - 5 - 6 - 8 - 10 mm



248.JT7PB
62,00 €

Αυτόματη πόντα με
αντικραδασμική λαβή

- Ισχύς ρυθμιζόμενη από 15 έως 25 kg
- Μύτη καταργασμένη σε 57-60 HRC
- Αντικραδασμικό περιβλήμα λαβής



257.GPB
65,00 €



Σετ με 5 ζουμπάδες με περίβλημα λαβής
• Ø 3 - 4 - 5 - 6 - 8 mm
• Αντικραδασμική λαβή
• Παρέχεται σε θήκη με δυνατότητα ανάρτησης

249.GPB
61,00 €

Συνιστάται από την
επιτροπή υγιεινής,
ασφάλειας και συνθηκών
εργασίας (CHSCT)



Σετ με 3 καλέμια και 1 σμίλη

- Αιχμηρά καλέμια: 15 - 20 - 25 mm
- Αιχμηρή σμίλη: 10 mm
- Αντικραδασμική λαβή
- Παρέχεται με βάση αποθήκευσης με δυνατότητα ανάρτησης

263GPB
91,00 €

ΣΦΥΡΙΑ ΜΕ ΛΑΒΗ ΑΠΟ ΤΡΙΑ ΥΛΙΚΑ

ΜΕΓΙΣΤΗ ΑΣΦΑΛΕΙΑ

- Ενωματωμένη λαβή: σύνδεση της κεφαλής με τη λαβή με εποξική ρητίνη
- Άθραυστο

ΑΣΦΑΛΕΣ ΚΡΑΤΗΜΑ ΣΤΟ ΧΕΡΙ

- Ελαστομερές: μαλακό υλικό για καλό κράτημα στο χέρι
- Διευρυμένο προστατευτικό για να μη γλιστράει το σφυρί

ΣΥΝΔΥΑΣΜΟΣ 3 ΥΛΙΚΩΝ

ΓΙΑ ΕΝΑ ΤΕΛΕΙΟ ΑΠΟΤΕΛΕΣΜΑ

- Γραφίτης: για καλύτερη αντοχή
- Δεν υπάρχει κίνδυνος θραύσης της λαβής
- Πολυπροπυλένιο: για μείωση των κραδασμών
- Ελαστομερές: για τέλειο κράτημα στο χέρι και εξαιρετική αντοχή στα διαβρωτικά υγρά του συνεργείου

ΑΠΟΛΥΤΗ ΑΝΕΣΗ

Αντικραδασμικό: απορροφητικό υλικό και εκλεπτυσμένος σχεδιασμός για μείωση των κραδασμών



ΣΦΥΡΙΑ ΜΕ ΛΑΒΗ ΑΠΟ ΚΑΡΥΔΙΑ

ΤΡΙΠΛΟ ΣΤΕΛΕΧΟΣ

ΕΞΑΓΩΝΙΚΗ ΛΑΒΗ Καλύτερο κράτημα στο χέρι

ΔΙΑΦΟΡΕΤΙΚΗ ΘΕΡΜΙΚΗ ΕΠΕΞΕΡΓΑΣΙΑ της κεφαλής

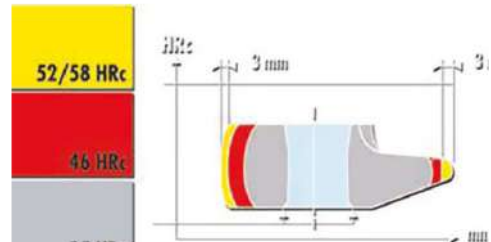

Σφυριά δύο όψεων με λαβή από ίνες



Π mm	Υ mm	Μ mm	kg	Model	Price
93	30	270	0,470	200C.30PF	17,00 €
100	32	300	0,585	200C.32PF	18,00 €
106	36	300	0,725	200C.36PF	20,00 €
108	40	330	1,025	200C.40PF	25,00 €
138	50	360	1,910	200C.50PF	36,00 €

Σφυριά δύο όψεων με λαβή από καρυδιά



Π mm	Υ mm	Μ mm	kg	Model	Price
93	30	270	0,527	200H.30PB	13,00 €
100	32	300	0,565	200H.32PB	14,00 €
106	36	300	0,781	200H.36PB	17,00 €
108	40	330	1,063	200H.40PB	18,00 €
138	50	360	1,925	200H.50PB	30,00 €

ΕΓΓΥΗΣΗ FACOM



Όλα τα προϊόντα φωτισμού μας είναι εγγυημένα για **2 ΧΡΟΝΙΑ**.

Η **εγγύηση της FACOM** ισχύει σε όλους τους αντιπροσώπους της FACOM.

Ανακαλύψτε όλες τις πληροφορίες σχετικά με την εγγύηση στην ιστοσελίδα της FACOM: www.facom.fr/garantie

ΑΣΥΡΜΑΤΗ ΛΑΜΠΑ ΕΠΙΘΕΩΡΗΣΗΣ ΜΕ LED «FIND MY LIGHT»



360°

ΑΓΚΙΣΤΡΟ ΚΑΙ ΜΑΓΝΗΤΗΣ

- Εργαστείτε με τα χέρια ελεύθερα
- Εύκολος προσαρμοσμός για γρήγορη εγκατάσταση



ΔΥΝΑΜΗ

- Έως 600 lumen



Η λάμπα που δεν θα χάσετε ξανά!

ΠΕΡΙΣΤΡΕΦΟΜΕΝΟ ΣΩΜΑ 200°

- Εύκολος προσαρμοσμός του λαμπτήρα προς την περιοχί εργασίας

ΚΑΙΝΟΤΟΜΙΑ «FIND MY LIGHT»

Ο μοναδικός λαμπτήρας στην αγορά με αυτή την τεχνολογία. Χάρη στις δυνατότητες σύνδεσης, οι χειριστές δεν θα χάνουν πλέον λαμπτήρες που έχουν ξεχαστεί σε κάποια γωνία του εργαστηρίου, στο όχημα κάποιου πελάτη ή που έχουν μείνει αναμμένοι μετά από μια εργασία. Διαχειριστείτε έως και 6 λαμπτήρες στην ίδια περιοχί εργασίας.



ΣΥΜΠΕΡΙΛΑΜΒΑΝΟΝΤΑΙ ΑΞΕΣΟΥΑΡ

- Βάση φορτιστή
- Καλώδιο τροφοδοσίας USB
- Προσαρμογέας τροφοδοσίας USB
- Έγχρωμες επικέτες (το χρώμα αναφέρεται στη συσκευασία)



Βάση φορτιστή

Χαρακτηριστικά:

ρύθμιση 600 lumen για 3,5 ώρες λειτουργίας, ρύθμιση 300 lumen για 6,5 ώρες λειτουργίας

- Περιβλήμα ανθεκτικό στο νερό και τη σκόνη (IP 67) Ανθεκτικό στους πιο κοινούς διαλύτες και χημικές ουσίες των συνεργειών
- Αντικραδασμικό περιβλήμα (IK 08)
- Δείκτης φόρτισης μέσω οθόνης LCD
- Μαγνήτες, άγκιστρα και σπείρωμα
- Περιστρεφόμενο σώμα 200°
- Λοξοτομημένες άκρες

779.CL5PB

236,00 €

ΑΣΥΡΜΑΤΟΣ ΛΕΠΤΟΣ ΛΑΜΠΗΤΗΡΑΣ ΧΕΙΡΟΣ

Επιπλέον επίπεδος λαμπτήρας

Ο ΛΕΠΤΟΣ ΣΧΕΔΙΑΣΜΟΣ ΠΑΡΕΧΕΙ ΜΕΓΙΣΤΗ ΠΡΟΣΒΑΣΙΜΟΤΗΤΑ ΣΕ ΠΕΡΙΟΡΙΣΜΕΝΟΥΣ ΚΑΙ ΣΤΕΝΟΥΣ ΧΩΡΟΥΣ

ΣΥΜΠΕΡΙΛΑΜΒΑΝΟΝΤΑΙ ΑΞΕΣΟΥΑΡ

- Καλώδιο φόρτισης USB
- Φορτιστής ρεύματος USB



ΑΓΚΙΣΤΡΑ ΚΑΙ ΜΑΓΝΗΤΗΣ

3 επίπεδα ισχύος:

400 lumen με αυτονομία 8 ώρες 250 lumen με αυτονομία 17 ώρες 40 lumen με αυτονομία 40 ώρες

- Δείκτης στάθμης μπαταρίας LCD
- Περιβλήμα ανθεκτικό στο νερό και τη σκόνη : IP67
- Πρακτικό:
 - 2 μαγνήτες (στο πίσω μέρος)
 - 2 άγκιστρα, εκ των οποίων το ένα μπορεί να περιστραφεί (360°)
- Micro USB. Τυπική υποδοχή

779.SILR2PB

131,00 €

ΛΑΜΠΑ ΤΣΕΠΗΣ

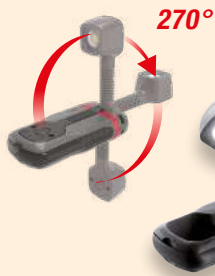

270°

ΑΓΚΙΣΤΡΟ ΕΛΑΤΗΡΙΟΥ

Μπορεί να ανοίξει με το ένα χέρι και προσφέρει ένα ευρύ φάσμα δυνατοτήτων ανάρτησης.

LED υψηλής ποιότητας σε εύκαμπτη ράβδο

ΔΕΙΚΤΗΣ ΦΟΡΤΙΣΗΣ της μπαταρίας στο πίσω μέρος

Ο εικονικός λαμπτήρας τσέπης FACOM επαναπροσδιορίζεται!

ΛΕΙΤΟΥΡΓΙΑ ΧΩΡΙΣ ΧΕΡΙΑ ΑΝΙΧΝΕΥΤΗΣ ΚΙΝΗΣΗΣ

- Ενεργοποίηση/απενεργοποίηση περνώντας το χέρι μπροστά από τη λάμπα
- Λειτουργία χωρίς χέρια ή ενεργοποίηση/απενεργοποίηση με το κουμπί on/off



ΙΣΧΥΣ / ΑΥΤΟΝΟΜΙΑ

- Μέγιστο: 250 lumen / 3h
- Ελάχιστο: 125 lumen / 6h

ΜΕΓΑΛΗΣ ΑΝΤΟΧΗΣ

- IP 65 (στεγανή έναντι νερού και σκόνης), ανθεκτική σε κρούσεις IK08

ΠΟΛΥ ΙΣΧΥΡΟ

- Λαμπτήρας LED COB υψηλής ισχύος με επαναφορτιζόμενη μπαταρία ιόντων λιθίου (περιλαμβάνεται καλώδιο φόρτισης USB-C και φορτιστής)

ΣΧΕΔΙΑΣΜΟΣ ΜΙΚΡΟΥ ΜΕΓΕΘΟΥΣ ΠΟΛΛΑΠΛΩΝ ΧΡΗΣΕΩΝ

- 2 μαγνήτες - 1 άγκιστρο ελατηρίου
- Δείκτης φόρτισης στο πίσω μέρος



2 μαγνήτες



779.PCBPB
90,00 €

ΕΠΑΝΑΦΟΡΤΙΖΟΜΕΝΟΣ ΠΡΟΒΟΛΕΑΣ

Μετωπικός και όχι μόνο!



ΛΕΙΤΟΥΡΓΙΑ ΑΝΙΧΝΕΥΤΗΣ ΚΙΝΗΣΗΣ

- Ενεργοποίηση/απενεργοποίηση περνώντας το χέρι μπροστά από τη λάμπα
- Λειτουργία χωρίς χέρια

ΙΣΧΥΣ / ΑΥΤΟΝΟΜΙΑ

- Μέγιστο: 200 lumen / 2h30
- Ελάχιστο: 100 lumen / 5h

ΠΟΛΥ ΙΣΧΥΡΟ

- Επαναφορτιζόμενη λάμπα (υποδοχή micro-USB). COB υψηλής ισχύος με επαναφορτιζόμενη μπαταρία (περιλαμβάνονται καλώδιο φόρτισης USB-C και φορτιστής)

ΜΕΓΑΛΗΣ ΑΝΤΟΧΗΣ

- Στεγανό IP 54 και ανικραδαστικό IK07

ΑΞΕΣΟΥΑΡ

- Καλώδιο USB, φορτιστής δικτύου, στήριγμα κεφαλής

ΑΝΑΚΛΙΝΟΜΕΝΗ ΒΑΣΗ ΣΕ ΓΩΝΙΑ 90°



ΛΕΙΤΟΥΡΓΙΑ ON/OFF

ΝΕΟ ΚΛΙΠ ΣΤΕΡΕΩΣΗΣ

Σύρτε τον λαμπτήρα για να τον προσαρτίσετε ή να τον αφαιρέσετε από τον ιμάντα ή τη βάση. Ο λαμπτήρας μπορεί να χρησιμοποιηθεί μόνος του και μπορεί να στερεωθεί σε μεταλλικές επιφάνειες, χάρη στον μαγνήτη που έχει στο πίσω μέρος.



779.FRT3PB
84,00 €

ΕΠΑΝΑΦΟΡΤΙΖΟΜΕΝΗ ΜΠΑΡΑ ΦΩΤΙΣΜΟΥ



2 ΛΕΙΤΟΥΡΓΙΕΣ:

- Κανονική: 1.000 lumen - 4 ώρες αυτονομίας
- Ενισχυμένη: 2.000 lumen - 2 ώρες αυτονομίας



2 ΧΡΟΝΙΑ

779.UHPB
236,00 €

ΕΠΑΝΑΦΟΡΤΙΖΟΜΕΝΟΣ ΠΡΟΒΟΛΕΑΣ 1.000 LUMEN

ΥΨΗΛΗ ΑΝΤΟΧΗ

- Ανθεκτική θήκη IK07 και στεγανή IP67 (σκόνη και νερό)

ΥΨΗΛΕΣ ΑΠΟΔΟΣΕΙΣ

- 3 ρυθμίσεις ισχύος:
- ΟΙΚΟΛΟΓΙΚΗ** > 250 Lumen αυτονομία 8 ώρες
- ΚΑΝΟΝΙΚΗ** > 500 Lumen αυτονομία 4 ώρες
- ΕΝΙΣΧΥΜΕΝΗ** > 1.000 Lumens αυτονομία 2 ώρες

ΛΕΙΤΟΥΡΓΙΑ ΕΞΩΤΕΡΙΚΗΣ ΜΠΑΤΑΡΙΑΣ

- Για τη φόρτιση περιφερειακών συσκευών με θύρα USB (τηλέφωνο, tablet κ.λπ.)



- Ένθετο 3/8" για χρήση σε τρίποδο
- Διαστάσεις (Μ x Π x Υ): 135 x 125 x 95 mm
- 1,120 kg



ΡΥΘΜΙΖΟΜΕΝΗ
λαρίδα στερέωσης



ΑΓΚΙΣΤΡΟ
αναδιπλούμενο κατά 360°



ΑΝΑΚΛΙΝΟΜΕΝΟ
6 μαγνήτες σε 3 πλευρές

2 ΘΥΡΕΣ USB



779.1000RPB
231,00 €

ΕΝΣΥΡΜΑΤΟΣ ΠΡΟΒΟΛΕΑΣ ΒΛΥΕΤΟΟΤΗ®

Ρυθμίστε τον φωτισμό στο συνεργείο σας από το κινητό σας

ΛΕΙΤΟΥΡΓΙΑ ΒΛΥΕΤΟΟΤΗ®
εμβέλεια έως 20 m

ΜΑΓΝΗΤΙΚΗ ΒΑΣΗ
Βάση με αποσπώμενο μαγνήτη για χρήση με τα χέρια ελεύθερα



Δωρεάν εφαρμογή



5 ΕΠΙΠΕΔΑ ΦΩΤΕΙΝΟΤΗΤΑΣ

2.000 / 4.000 / 6.000 / 8.000 / 10.000 lumen

- Στεγανή θήκη IP67. Αντοχή σε κρούση IK07
- Αντίθεση και φυσικός φωτισμός: αεθασμός στα χρώματα (CRI85)
- Λειτουργία Bluetooth®:
 - Μπορούν να συνδεθούν έως και 5 προβολείς στο ίδιο κινητό τηλέφωνο. Εμβέλεια έως 20 m
 - Ρύθμιση της έντασης του φωτός κάθε λαμπτήρα ξεχωριστά
- Καλώδιο τροφοδοσίας: 5 m
- Συμβατό με τρίποδο FACOM 779.TRIPODPB (προαιρετικό)
- Διαστάσεις (Μ x Π x Υ): 320 x 150 x 260 mm

ΠΕΡΙΣΤΡΟΦΗ 180°



ΠΕΡΙΣΤΡΟΦΗ 360°



777.SPOTBTPB
394,00 €

ΡΥΘΜΙΖΟΜΕΝΟ ΤΡΙΠΟΔΟ



- Πωλείται μόνο του, συμβατό με 779.1000RPB, 777.SPOTBTPB
- Διαστάσεις διπλωμένο (Π x Β x Υ): 100 x 100 x 780 mm
- Μέγιστες διαστάσεις (Π x Β): 770 x 770 mm
- Μέγιστο ύψος: 2 m
- 4,6 kg

779.TRIPODPB
94,00 €

NEO

ΛΑΜΠΑ ΕΠΙΘΕΩΡΗΣΗΣ ΜΕ ΛΕΙΤΟΥΡΓΙΑ ΦΑΚΟΥ

ΔΥΝΑΤΗ

Λάμπα επιθεώρησης 600 lm για 3,5 ώρες ή 300 lm για 6,5 ώρες.

ΕΥΕΛΙΚΤΗ

Με αρθρωτό σώμα για τον προσαρμοσμό του φωτός, γάντζο και μαγνήτες για καλύτερη προσαρμογή στο χώρο εργασίας

- Ένδειξη φόρτισης LCD
- IP67 (ανθεκτικό στη σκόνη και το νερό).

Νέα βάση φόρτισης συμβατή με το 779.CL5

Νέο: φωτισμός φακού 200Lm/8hr



779.CLSPPB

133,00 €

ΛΑΜΠΤΗΡΑΣ ΑΚΡΙΒΕΙΑΣ

ΙΣΧΥΣ / ΑΥΤΟΝΟΜΙΑ

- Λειτουργία φακού
- Μέγιστο: 150 lumen / 2h
- Ελάχιστο: 75 lumen / 4h
- Λειτουργία ευρείας δέσμης
- Μέγιστο: 125 lumen / 2h

ΠΟΛΥ ΙΣΧΥΡΟ

- Λαμπτήρας LED COB υψηλής ισχύος με επαναφορτιζόμενη μπαταρία (Micro USB τύπου C)

ΜΕΓΑΛΗΣ ΑΝΤΟΧΗΣ

- IP 67 (στεγανό έναντι νερού και σκόνης), ανθεκτικό σε κρούσεις IK07

ΠΟΛΛΑΠΛΩΝ ΧΡΗΣΕΩΝ

- 3 μαγνήτες + περιστρεφόμενο κλιπ

ΑΞΕΣΟΥΑΡ

- Καλώδιο USB και φορτιστής δικτύου

Ισχυρός & εξαιρετικά μικρού μεγέθους, επαναφορτιζόμενος με νέες δυνατότητες φωτισμού και χρήσης



ΠΕΡΙΣΤΡΕΦΟΜΕΝΟ ΚΛΙΠ 270°

2 ΜΑΓΝΗΤΕΣ ΣΤΟ ΚΛΙΠ

Λειτουργία χωρίς χέρια

1 ΜΑΓΝΗΤΗΣ ΣΥΓΚΡΑΤΗΣΗΣ

Ιδανικό για να πιάνετε βίδες, παξιμάδια, ροδέλες κ.λπ.



IP67



779.PEN2PB

65,00 €

ΦΑΚΟΙ LED



IP65

Περισσότερες από 50 ώρες αυτονομίας

Φακός μικρού μεγέθους

- 1 LED 3W
- Ρυθμιζόμενη δέσμη φωτός
- Από 43 έως 309 lumen ανάλογα με την επιθυμητή δέσμη
- 39.601 lux σε μέγιστο άνοιγμα 0,5 m
- Μέγιστη απόσταση φωτισμού: 233 m
- 5 λειτουργίες φωτισμού
- Μέγιστη αυτονομία: 51,5 ώρες
- Ταξινόμηση στεγανότητας: IP65
- Παρέχεται με: 4 μπαταρίες AAA, λουράκι καρπού και προστατευτική θήκη



779.CBTPB

94,00 €



IP65

Επαναφορτιζόμενο Εξαιρετικά ισχυρό

Επαναφορτιζόμενος λαμπτήρας μικρού μεγέθους

- 1 LED 10 W
- Ρυθμιζόμενη δέσμη φωτός
- Από 175 έως 814 lumen, ανάλογα με την επιθυμητή δέσμη
- 34 225 lux σε μέγιστο άνοιγμα 0,5 m
- Μέγιστη απόσταση φωτισμού: 185 m
- Μέγιστη αυτονομία: 18,5 ώρες
- Χρόνος φόρτισης: 6 ώρες
- Ταξινόμηση στεγανότητας: IP65
- Επαναφορτιζόμενη μπαταρία ιόντων λιθίου
- Φορτιζόμενο μέσω USB
- Περιλαμβάνει: φορτιστή 230V, καλώδιο τροφοδοσίας USB, λουράκι καρπού και προστατευτική θήκη

779.CRTPB

139,00 €



IP67

Ιδανικό για την ανίχνευση διαρροών στο σύστημα κλιματισμού

Φακός UV

- 1 LED 1W UV
- Από 395 έως 410 nm
- Αυτονομία: 23 ώρες
- Μέγιστη απόσταση φωτισμού: 50 m
- Ταξινόμηση στεγανότητας: IP67
- Παρέχεται με: 3 μπαταρίες AAA, λουράκι καρπού και προστατευτική θήκη



779.UVTPB

77,00 €

ΛΑΜΠΑ LED ΣΕ ΣΤΥΛΟ



IP65

Φακός στυλό

- 1 LED 3W
- 110 lumen
- 2.304 lux στα 0,5 m
- Μέγιστη απόσταση φωτισμού: 48 m
- Αυτονομία: 3,5 ώρες
- Ταξινόμηση στεγανότητας: IP65



Παρέχεται με: 2 μπαταρίες AAA, λουράκι καρπού

779.PBTPB

48,00 €



ΥΨΑΣΜΑΤΙΝΕΣ ΕΡΓΑΛΕΙΟΘΗΚΕΣ **PROBAG** : ΠΡΑΚΤΙΚΕΣ ΚΑΙ ΑΝΘΕΚΤΙΚΕΣ



ΥΨΑΣΜΑ ΥΨΗΛΗΣ ΑΝΤΟΧΗΣ

- Ύψασμα αντοχής 1.200 ντενιέ



ΕΥΚΟΛΗ ΜΕΤΑΦΟΡΑ

- Ρυθμιζόμενος μάντας μεταφοράς με ενισχυμένο μαξιλάρι
- Χειρολαβές



ΓΡΗΓΟΡΗ ΚΑΙ ΕΥΚΟΛΗ ΠΡΟΣΒΑΣΗ

- 100% άνοιγμα για εύκολη πρόσβαση στα εργαλεία



ΣΧΕΔΙΑΣΜΕΝΟ ΓΙΑ ΜΕΓΑΛΗ ΔΙΑΡΚΕΙΑ

- Άκαμπτο και στεγανό εσωτερικό για εργαλειοθήκες BS.T και σακίδιο BS.L30PB
- Μεγάλες βάσεις στήριγματος από καουτσούκ στην τσάντα BS.SMBPB



ΠΡΑΚΤΙΚΗ ΤΑΚΤΟΠΟΙΗΣΗ

- Πολυάριθμες τσέπες με γάντζο, χωρίσματα, μάντες, ειδικούς χώρους

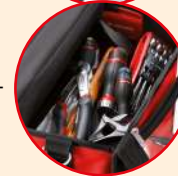

ΤΣΑΝΤΑ ΟΡΓΑΝΩΣΗΣ ΜΕ ΠΛΑΪΝΕΣ ΤΣΕΠΕΣ

ΠΡΑΚΤΙΚΗ

- Πολλαπλοί εσωτερικοί και εξωτερικοί αποθηκευτικοί χώροι
- 2 μεγάλες πλαϊνές τσέπες με άφθονο αποθηκευτικό χώρο (εργαλεία χειρός και ηλεκτρικά εργαλεία)
- Μεγάλα ανοίγματα πλαϊνών τσέπων για πλήρη πρόσβαση στα εργαλεία
- 2 λύσεις μεταφοράς: χειρολαβή, μάντας ώμου με ενισχυμένο μαξιλάρι
- Εσωτερική παραγεμισμένη τσέπη για φορτίο υπολογιστή 15"

ΑΝΘΕΚΤΙΚΟ

- Ύψασμα υψηλής πυκνότητας, εξαιρετικά ανθεκτικό
- Άκαμπτο και στεγανό εσωτερικό



Ιδανικό για εργασίες συντήρησης καθ' οδόν



- Διαστάσεις (Μ x Π x Υ) : 430 x 280 x 300 mm
- ΜΕΓΙΣΤΟ ΦΟΡΤΙΟ: 25 ΚΙΛΑ**

BS.2SBPB

83,00 €

ΥΨΑΣΜΑΤΙΝΕΣ ΕΡΓΑΛΕΙΟΘΗΚΕΣ

Μίνι PROBAG 14

- Ωφέλιμος όγκος: 34 L
- Πρακτική κάθετη αποθήκευση: άμεση πρόσβαση στα εργαλεία

• Διαστάσεις (Μ x Π x Υ): 390 x 250 x 340 mm

📦 2,237 kg

ΜΕΓΙΣΤΟ ΦΟΡΤΙΟ: 11 ΚΙΛΑ



BS.T14PB

63,00 €

PROBAG 20

- Ωφέλιμος όγκος: 47 L
- Πρακτική κάθετη αποθήκευση: άμεση πρόσβαση στα εργαλεία
- Διαστάσεις (Μ x Π x Υ): 600 x 310 x 370 mm

📦 3,240 kg

ΜΕΓΙΣΤΟ ΦΟΡΤΙΟ: 15 ΚΙΛΑ



*Παρέχεται χωρίς εξαρτήματα ή εργαλεία.

BS.T20PB

78,00 €

ΥΨΑΣΜΑΤΙΝΗ ΕΡΓΑΛΕΙΟΘΗΚΗ ΜΕ ΡΟΔΕΣ



- Μεγάλη προσβασιμότητα στα περιεχόμενα της τσάντας με τους πολλούς εσωτερικούς και εξωτερικούς αποθηκευτικούς χώρους
- 3 λύσεις μεταφοράς: ρόδες και τηλεσκοπική λαβή, χειρολαβή αλουμινίου με δερμάτινη επένδυση, μάντας με μαξιλαράκι ώμου

- Μπορεί επίσης να πάρει την τσάντα φορτίου υπολογιστή BS.PC15
- Ωφέλιμος όγκος: 33 L
- Διαστάσεις (Μ x Π x Υ): 550 x 360 x 440 mm
- 📦 5,4 kg

ΜΕΓΙΣΤΟ ΦΟΡΤΙΟ: 18 ΚΙΛΑ



*Παρέχεται χωρίς ανταλλακτικά ή εργαλεία.

BS.R20PB

126,00 €



ΣΑΚΙΔΙΟ ΠΛΑΤΗΣ ΜΕ ΡΟΔΕΣ ΚΑΙ ΤΗΛΕΣΚΟΠΙΚΗ ΛΑΒΗ

ΑΝΘΕΚΤΙΚΟ

- Ύφασμα υψηλής πυκνότητας, εξαιρετικά ανθεκτικό
- Άκαμπτο και στεγανό εσωτερικό
- Τροχοί υψηλής αντοχής

ΠΡΑΚΤΙΚΟ

- Πολλαπλοί εσωτερικοί και εξωτερικοί αποθηκευτικοί χώροι
- 3 λύσεις μεταφοράς: σακίδιο πλάτης, τηλεσκοπική λαβή και ρόδες, λαβή μεταφοράς με το χέρι
- Θήκη για την αποθήκευση των ιμάντων ώμου
- Εσωτερική παραγεμισμένη τσέπη για φορητό υπολογιστή 15"

ΑΝΕΤΟ

- Ρυθμιζόμενοι και παραγεμισμένοι ιμάντες ώμου
- Πλάτη με αφρώδη επένδυση υψηλής πυκνότητας

• Διαστάσεις (Μ x Π x Υ): 335 x 158 x 554 mm

• 3,854 kg

ΜΕΓΙΣΤΟ ΦΟΡΤΙΟ: 25 ΚΙΛΑ



Ιδανικό για εργασίες συντήρησης καθ' οδόν

BS.RBPB

115,00 €

*Παρέχεται χωρίς εξαρτήματα ή εργαλεία.

ΕΥΧΡΗΣΤΟ ΣΑΚΙΔΙΟ ΠΛΑΤΗΣ ΜΕ ΘΗΚΕΣ

Ανθεκτικό και πρακτικό



- Ανθεκτικό, αδιάβροχο νάιλον ύφασμα
- Φερμουάρ με λουκέτο
- Εξέλιξη εσωτερική οργάνωση: αφαιρούμενες θήκες με σκρατς, κρίκoi για κρέμασμα και αφαιρούμενη τσάντα οργάνωσης
- Ρυθμιζόμενοι και παραγεμισμένοι ιμάντες ώμου
- Ωφέλιμος όγκος: 20 L
- Διαστάσεις (Π x Β x Υ): 300 x 180 x 480 mm

• 2,7 kg

ΜΕΓΙΣΤΟ ΦΟΡΤΙΟ: 10 ΚΙΛΑ

ΜΙΚΡΟΥ ΜΕΓΕΘΟΥΣ

- Ειδικά σχεδιασμένο για σκάλες ασφαλείας και σκάλες με κλωβό ασφαλείας



ΠΡΑΚΤΙΚΟ

- Κρίκoi για το κρέμασμα εργαλείων

ΟΡΓΑΝΩΜΕΝΗ ΑΠΟΘΗΚΕΥΣΗ

- Πολλαπλές λύσεις αποθήκευσης και ανάρτησης



BS.MCBPB

110,00 €

*Παρέχεται χωρίς εξαρτήματα ή εργαλεία.

ΥΦΑΣΜΑΤΙΝΟ ΣΑΚΙΔΙΟ ΠΛΑΤΗΣ

Εξαιρετικά άνετο

- Πλάτη με αφρό υψηλής πυκνότητας
- Ιμάντες ώμου, ζώνες για το στήθος και την κοιλιά, αφρώδεις και ρυθμιζόμενες
- Πολυάριθμες τσέπες και άγκιστρα για την οργάνωση εργαλείων
- Μαλακή θήκη για φορητό υπολογιστή (15")
- Αφαιρούμενη και ευέλικτη τσάντα οργάνωσης
- Χωρητικότητα: 30 λίτρα
- Διαστάσεις (Π x Β x Υ): 355 x 225 x 460 mm

• 3,150 kg

ΜΕΓΙΣΤΟ ΦΟΡΤΙΟ: 12 ΚΙΛΑ



BS.L30PB

92,00 €

*Παρέχεται χωρίς εξαρτήματα ή εργαλεία.



ΜΕΤΑΛΛΙΚΕΣ ΕΡΓΑΛΕΙΟΘΗΚΕΣ 5 ΧΩΡΩΝ



Ανθεκτικότητα

Κλασικό μοντέλο

- Διαστάσεις (Π x Β x Υ): 470 x 220 x 215 mm
- 5 kg

ΜΕΓΙΣΤΟ ΦΟΡΤΙΟ: 25 ΚΙΛΑ

BT.11GPB

59,00 €

Μοντέλο μεγάλου όγκου

- Διαστάσεις (Π x Β x Υ): 560 x 220 x 215 mm
- 6,390 kg

ΜΕΓΙΣΤΟ ΦΟΡΤΙΟ: 30 ΚΙΛΑ

BT.13GPB

72,00 €



*Παρέχεται χωρίς εξαρτήματα ή εργαλεία.

ΕΠΑΓΓΕΛΜΑΤΙΚΕΣ ΠΛΑΣΤΙΚΕΣ ΕΡΓΑΛΕΙΟΘΗΚΕΣ



- Παρέχεται με 3 πλαστικά τμήματα και 2 ράφια για μύτες
- Διαστάσεις (Μ x Π x Υ): 515 x 300 x 275 mm

1,120 kg

ΜΕΓΙΣΤΟ ΦΟΡΤΙΟ: 25 ΚΙΛΑ

BP.P20APB

45,00 €

ΙΔΙΑΙΤΕΡΑ ΣΤΙΒΑΡΗ ΚΑΙ ΑΝΘΕΚΤΙΚΗ

- Λαβή από αλουμίνιο
- Μεταλλικοί καταβάτες ανθεκτικοί στη διάβρωση
- Στεγανότητα IP 54

ΠΡΑΚΤΙΚΗ

- Μεγάλο εσωτερικό για άφθονο αποθηκευτικό χώρο
- Επιφάνεια αυτόματης αποδέσμευσης με αφαιρούμενες θήκες για την αποθήκευση μικρών εξαρτημάτων
- Αυτόματο άνοιγμα και κλείσιμο των τμημάτων
- Δεν υπάρχει κίνδυνος διαρροής μικρών εξαρτημάτων (βίδες, μπουλόνια) κατά τη μεταφορά



- Παρέχεται με 6 πλαστικές θήκες και 2 ράφια για μύτες
- Διαστάσεις (Μ x Π x Υ): 667 x 301 x 275 mm

3,150 kg

ΜΕΓΙΣΤΟ ΦΟΡΤΙΟ: 35 ΚΙΛΑ

BP.P26APB

55,00 €



*Παρέχεται χωρίς εξαρτήματα ή εργαλεία.

ΕΡΓΑΛΕΙΟΘΗΚΕΣ FACOM "TOOL BOX"



Αυτόματο κλείσιμο

ΜΑΝΤΑΛΟ ΑΝΟΙΓΜΑΤΟΣ ΜΕ ΤΟ ΕΝΑ ΧΕΡΙ,

αυτόματο κλείσιμο με κόμπιωμα

ΜΠΟΡΕΙ ΝΑ ΚΛΕΙΔΩΘΕΙ με λουκέτο (δεν παρέχεται)

+2 ΤΜΗΜΑΤΑ ΤΑΚΤΟΠΟΙΗΣΗΣ

στο καπάκι, προσβάσιμα με κλειστή τη θήκη

ΑΦΑΙΡΟΥΜΕΝΟΣ ΔΙΣΚΟΣ ΜΕΤΑΦΟΡΑΣ

ΔΥΝΑΤΟΤΗΤΑ ΣΤΟΙΒΑΞΗΣ ΤΩΝ ΕΡΓΑΛΕΙΟΘΗΚΩΝ

Διαθέσιμες σε 3 μεγέθη



Μικρό μοντέλο 16"

- Διαστάσεις (Π x Β x Υ): 394 x 220 x 162 mm
- 1,120 kg

ΜΕΓΙΣΤΟ ΦΟΡΤΙΟ: 17 ΚΙΛΑ

BP.C16NPB

19,00 €

Μεσαίο μοντέλο 19"

- Διαστάσεις (Π x Β x Υ): 486 x 266 x 236 mm
- 2 kg

ΜΕΓΙΣΤΟ ΦΟΡΤΙΟ: 25 ΚΙΛΑ

BP.C19NPB

28,00 €

Μεγάλο μοντέλο 24"

- Διαστάσεις (Π x Β x Υ): 595 x 281 x 260 mm
- 2,750 kg

ΜΕΓΙΣΤΟ ΦΟΡΤΙΟ: 28 ΚΙΛΑ

BP.C24NPB

39,00 €

*Παρέχεται χωρίς εξαρτήματα ή εργαλεία.



ΥΦΑΣΜΑΤΙΝΗ ΤΣΑΝΤΑ 2 ΣΕ 1



- Συμπαγής και ελαφριά
- Γρήγορη πρόσβαση μέσω του ανοίγματος στην μπροστινή τσέπη.
- Εσωτερικά: 14 τσέπες, 2 ιμάντες για πένσες, κλειδιά και κατασβίδια, 1 γάντζο για μετροταινία και μια παραγεμισμένη θήκη για τον υπολογιστή σας (15" max.), το tablet ή έγγραφα A4.
- Εξωτερικά: 2 πλαϊνές τσέπες (μία κλειστή και μία ανοικτή δίχτυ)
- Διαστάσεις: 46 x 15 x 35 cm
- 1,9 kg

BS.TLBPB
54,00 €

*Παρέχεται χωρίς εξαρτήματα ή εργαλεία.

ΤΣΑΝΤΑ ΣΥΝΤΗΡΗΣΗΣ ΕΛΑΦΡΙΑ



ΣΥΜΠΑΓΗΣ ΤΣΑΝΤΑ ΙΔΑΝΙΚΗ ΓΙΑ ΜΙΚΡΕΣ ΠΑΡΕΜΒΑΣΕΙΣ

- Τα φορδιά λασικένια μαξιλαράκια κάτω από το διαμέρισμα προστατεύουν την τσάντα αλλά και την επιφάνεια στην οποία στηρίζεται.
- Διαθέτει θήκη από PVC για έγγραφα.
- Γάντζο για μετροταινία και κρέμασμα κλειδιών.
- Ειδική θήκη για λάμπα τσέπης.
- Διαστάσεις: 45 x 18 x 17 cm
- 1,5 kg

BS.SMBPB
40,00 €

*Παρέχεται χωρίς εξαρτήματα ή εργαλεία.

ΥΦΑΣΜΑΤΙΝΗ ΤΣΑΝΤΑ ΜΕ ΑΔΙΑΒΡΟΧΗ ΕΠΙΦΑΝΕΙΑ PVC



- Αρκετά μεγάλο για να δέχεται εργαλεία μεγάλου μήκους όπως σιδηροπρίονο, επίπεδο και μεγάλα κλειδιά
- Σκληρό ύφασμα με επικάλυψη PVC, ανθεκτικό στις πιτσιλιές νερού, εύκολο στον καθαρισμό και τη συντήρηση
- 100% άνοιγμα για εύκολη πρόσβαση στα εργαλεία
- Πλευρικές λαβές και ρυθμιζόμενος μαλακός ιμάντας ώμου.
- Τσέπη για έγγραφα, γάντζο για μετροταινία, γάντζο για κλειδιά, φωτιστικό στερέωσης στυλό



- Πλαστικά πατήματα για την προστασία της τσάντας και την αποφυγή ζημιών στο δάπεδο.
- Ενισχυμένη δομή και διπλό ύφασμα 2 στρωμάτων, χωρίς παραμόρφωση κατά τη χρήση
- Όγκος: 12,25 λίτρα
- Αντοχή σε φορτίο: 8 kg
- Διάστάσεις Μήκος 540 x Πλάτος 160 x Ύψος 220 mm μπροστά 150 πίσω

BS.LMBCPB
68,00 €

*Παρέχεται χωρίς εξαρτήματα ή εργαλεία.



ΚΑΙΝΟΤΟΜΙΑ

ΒΑΛΙΤΣΑ ΓΙΑ ΕΡΓΑΛΕΙΑ ΜΕ ΡΟΔΕΣ

ΑΝΘΕΚΤΙΚΗ

- Σώμα και κάλυμμα από πολυπροπυλένιο ενισχυμένο με ίνες γυαλιού
- Μεγάλοι αντιδιαβρωτικοί μεταλλικοί σύνδεσμοι

ΑΣΦΑΛΕΙΑΣ

- Δυνατότητα τοποθέτησης λουκέτου (δεν παρέχεται)

ΑΝΕΤΗ

- Χοντρή λαβή μεταφοράς με επικάλυψη καουτσούκ



ΜΕΓΙΣΤΗ ΠΡΟΣΒΑΣΙΜΟΤΗΤΑ

- Πτυσσόμενη κατασκευή για πλήρη ορατότητα και εύκολη πρόσβαση στα εργαλεία σας

ΣΤΑΘΕΡΗ

- Αυτόματα αναδιπλούμενα πόδια που ασφαλίζουν το καπάκι στην ανοικτή θέση για την αποφυγή ανατροπής

ΜΕΓΙΣΤΗ ΕΥΕΛΙΞΙΑ

- Εργονομική τηλεσκοπική λαβή 3 θέσεων από αλουμίνιο
- Τροχοί Ø 75 mm με ρουλεμάν για βέλτιστη ευελιξία



Μικρού μεγέθους και πρακτική



1

2

3

ΠΡΑΚΤΙΚΗ

3 χώροι για βέλτιστη αποθήκευση και πρόσβαση:

- 1 Μια αφαιρούμενη δομή σαν καβαλέτο με χώρους αποθήκευσης εξοπλισμένους με λασπκένιες ακίδες για τη συγκράτηση και την προστασία των εργαλείων.
- 2 Μια επιφάνεια διαχωρισμού διατηρεί τα εργαλεία στη θέση τους κατά τη μεταφορά και μπορεί να χρησιμοποιηθεί ως εφεδρική επιφάνεια εργασίας όταν ταξιδεύετε.
- 3 Το κάτω μέρος της θήκης με ένα τμήμα κατά μήκος, 4 τμήματα με αφαιρούμενα διαχωριστικά, 3 περιέκτες με καπάκι (περιλαμβάνονται).

NEO

ΒΑΛΙΤΣΑ ΓΙΑ ΕΡΓΑΛΕΙΑ ΜΕ ΡΟΔΑΚΙΑ ΜΟΝΗ

- Διαστάσεις (με τη λαβή σε έκταση) : 54 x 40 x 43,5 cm
- **Μέγιστο φορτίο 30 kg**
- 7,6 kg

*Παρέχεται χωρίς εργαλεία ή αξεσουάρ.

BV.R30PB

176,00 €

NEO

ΣΕΤ FACOM® / DEWALT® ΣΕ ΒΑΛΙΤΣΑ ΓΙΑ ΕΡΓΑΛΕΙΑ ΜΕ ΡΟΔΑΚΙΑ

ΒΑΛΙΤΣΑ ΓΙΑ ΕΡΓΑΛΕΙΑ ΜΕ ΡΟΔΑΚΙΑ

+ ΜΙΑ ΕΠΙΛΟΓΗ ΑΠΟ 39 ΕΡΓΑΛΕΙΑ FACOM®:

- 12 γερμανοπολύγωνα σειράς 440 : 8 - 9 - 10 - 11 - 12 - 13 - 14 - 15 - 16 - 17 - 18 - 19 mm
- 1 x Γαλλικό κλειδί 101 ταχείας ρύθμισης 10"
- 8 κατσαβίδια PROTWIST®:
 - ➖ 2 x 75 - 4 x 100 - 5,5 x 125 - 6,5 x 100
 - ➕ 1 x 100 - 2 x 125
 - ➕ 1 x 100 - 2 x 125
- 1 δοκιμαστικό κατσαβίδι χαμηλής τάσης με μακρύ στέλεχος
- 1 σετ από 9 μακριά αλλεν με σφαιρική κεφαλή: 1,5 - 2 - 2,5 - 3 - 4 - 5 - 6 - 8 - 10 mm
- 3 πέννες: 1 γκαζοτράντλια 250 mm, 1 κόφτης 160 mm, 1 μυτοσίμιδο με λυγιόμενη μύτη 160 mm
- 1 Σφυρί με λαβή από γραφίτη 300 mm
- 1 σιδηροπρίονο 601
- 1 x κοπίδι 9 mm με ανταλλακτικές λεπίδες
- 1 ψαλίδι ηλεκτρολόγου με περίβλημα
- 1 μετροταινία 3 m

+ ΕΝΑ ΔΡΑΠΑΝΟΚΑΤΣΑΒΙΔΟ DEWALT ΚΑΙ ΑΞΕΣΟΥΑΡ ΣΕ ΑΦΡΩΔΗ ΘΗΚΗ:

- 1 δραπανοκατσαβίδο XR 12V χωρίς ψήκτρες
- 1 φορτιστής γενικής χρήσης 10,8 V / 14,4 V / 18 V - μπαταρίες από 1,3 AH έως 5 AH LI-ION
- 2 μπαταρίες XR 10,8 V 2 AH LI-ION
- Μικρή θήκη Toughcase με 25 μύτες για κατσαβίδι

ΕΠΙΠΛΕΟΝ

- Ειδικός χώρος για κασετίνα NANO! (δεν παρέχεται)



BV.R30CMD1PF

726,00 €



NEO

ΕΡΓΑΛΕΙΟΦΟΡΟΣ ΣΥΝΕΡΓΕΙΟΥ ROLL

ΕΥΧΡΗΣΤΟΣ

- 2 ενσωματωμένες χειρολαβές με μαλακή επίστρωση από δύο υλικά: μία για τη μετακίνηση και μία για την ανύψωση του καροτσιού πάνω από εμπόδια

ΕΥΕΛΕΙΑ

- 4 τροχοί Ø 100 mm, 2 σταθεροί και 2 περιστρεφόμενοι, ένας με φρένο για εύκολη μετακίνηση



NEOS ΠΑΓΚΟΣ ΕΡΓΑΣΙΑΣ

- Μεγάλη επιφάνεια εργασίας με υπερυψωμένες άκρες 560 x 460 mm, κατασκευασμένη από πολυπροπυλένιο με υαλόνημα για μεγαλύτερη αντοχή σε χτυπήματα και υδρογονάνθρακες.
- Αντοχή σε στατικό φορτίο 200 kg
- Ειδικός χώρος για 3 κατασβίδια

ΠΛΗΡΗΣ

- 2 μεταλλικά ράφια με αποσπώμενες μαύρες πλάκες από ABS για προστασία και εύκολη συντήρηση
- 2 πιθανές θέσεις για το κεντρικό ράφι.
- Ωφέλιμες διαστάσεις ραφιών (Μ x Π) : 595 x 455 mm



- Παρέχεται μη συναρμολογημένο. Γρήγορη και εύκολη εγκατάσταση
- Διαστάσεις με τη λαβή (Π x Β x Υ) : 779 x 515 x 972 mm
- 19 κιλά

ROLL.UC3SM3PF

253,00 €

NEO

ΤΡΟΧΗΛΑΤΟΣ ΕΡΓΑΛΕΙΟΦΟΡΟΣ ΜΕ 6 ΣΥΡΤΑΡΙΑ ΑΣΦΑΛΕΙΑΣ

Safety Lock System



ΑΣΦΑΛΕΙΑ

- Εργαλειοφόρος εξοπλισμένος με σύστημα "SAFETY LOCK SYSTEM" το οποίο αποτρέπει το ταυτόχρονο άνοιγμα πολλών συρταριών για να αποφευχθεί ο κίνδυνος ανατροπής.
- Κεντρικό σύστημα κλειδώματος, τοποθετημένο στο μπροστινό μέρος για καλύτερη προσβασιμότητα (παρέχεται με 2 κλειδιά, εκ των οποίων το 1 είναι αρθρωτό)



ΕΝΙΣΧΥΜΕΝΟΣ ΠΑΓΚΟΣ ΕΡΓΑΣΙΑΣ

- + 25% μεγαλύτερη επιφάνεια εργασίας (560 x 460 mm)
- Πάγκος εργασίας από πολυπροπυλένιο, ανθεκτικός σε χτυπήματα και υδρογονάνθρακες, με ενσωματωμένο χείλος για την αποφυγή πτώσης εργαλείων
- Αντοχή της επιφάνειας σε στατικό φορτίο: 800 kg
- Ειδικός χώρος για 3 κατασβίδια

ΣΥΡΤΑΡΙΑ ΜΕ ΚΛΕΙΔΩΜΑ ΑΣΦΑΛΕΙΑΣ

- Νέα ανακλινόμενη πρόσψη συρταριού από πολυπροπυλένιο με **άγκιστρα ασφαλείας** = κανένας κίνδυνος ανοίγματος κατά τη μετακίνηση

ΕΥΧΡΗΣΤΟ

- Διπλή λαβή από δύο υλικά, μία για τη μετακίνηση και μία για την ανύψωση του εργαλειοφόρου πάνω από εμπόδια
- 4 τροχοί Ø 125 mm, 2 περιστρεφόμενοι (ένας με φρένο) και 2 σταθεροί. Παρέχεται συναρμολογημένο

ΕΞΑΡΤΗΜΑΤΑ

- Τα πλαϊνά δέχονται τα περισσότερα πλευρικά εξαρτήματα JET (σελίδα 47).
- Συμπεριλαμβάνεται υποδοχή για φιάλες

3 Θήκες ανά συρτάρι

- 3 συρτάρια ύψους 60 mm
- 2 συρτάρια ύψους 130 mm
- 1 συρτάρι ύψους 200 mm
- Μέγιστο φορτίο ανά συρτάρι: 20 / 25 / 30 kg

- Συνολικές διαστάσεις συμπεριλαμβανομένων των τροχών και του πάγκου εργασίας (Π x Β x Υ) : 779 x 515 x 972 mm
- 55 κιλά

ROLL.6NM3ASPF

674,00 €



ΣΕΙΡΑ ΤΡΟΧΗΛΑΤΩΝ "ΒΟΗΘΩΝ" ΚΑΡΟΤΣΙΩΝ M3, M4

3 ΜΟΝΑΔΕΣ ΑΝΑ ΡΑΦΙ



4 ΜΟΝΑΔΕΣ ΑΝΑ ΡΑΦΙ



- Πολύ ανθεκτικός πάγκος εργασίας με ψηλά άκρα για να μην πέφτουν τα εργαλεία.
- 2 λαβές
- 100% συμβατό με τα πλευρικά εξαρτήματα (υπάρχοντα και νέα)
- Τροχοί 125 mm
- Διαστάσεις M3 - M4

ROLL.UC3SM4

300,00 €

ROLL.UC3SM3PF

253,00 €

ΣΕΙΡΑ ΤΡΟΧΗΛΑΤΩΝ "ΒΟΗΘΩΝ" ΚΑΡΟΤΣΙΩΝ M3, M4 ΜΕ 2 ΣΥΡΤΑΡΙΑ

3 ΜΟΝΑΔΕΣ ΑΝΑ ΣΥΡΤΑΡΙ ΚΑΙ ΡΑΦΙ



• Διαστάσεις: 77,9x51,7x97,2 cm

ROLL.UC3S2DM3

395,00 €

4 ΜΟΝΑΔΕΣ ΑΝΑ ΣΥΡΤΑΡΙ ΚΑΙ ΡΑΦΙ



• Διαστάσεις: 96,9x51,7x97,2 cm

ROLL.UC3S2DM4

430,00 €

ΣΕΙΡΑ JET ΤΡΟΧΗΛΑΤΩΝ "ΒΟΗΘΩΝ" ΚΑΡΟΤΣΙΩΝ M3, M4 ΜΕ 2 ΣΥΡΤΑΡΙΑ

3 ΜΟΝΑΔΕΣ ΑΝΑ ΣΥΡΤΑΡΙ ΚΑΙ ΡΑΦΙ



- Ίδια συρτάρια με τα καροτσάκια = συμβατότητα με το σύστημα Modular Facom
- Διαστάσεις: 81,4x57,6x100,4 cm

JET.UC3S2DM3A

699,00 €

4 ΜΟΝΑΔΕΣ ΑΝΑ ΣΥΡΤΑΡΙ ΚΑΙ ΡΑΦΙ



• Διαστάσεις: 100,4x57,6x100,4 cm

JET.UC3S2DM4A

770,00 €



NEO

ΤΡΟΧΗΛΑΤΗ ΘΗΚΗ ROLL

ΑΝΑΔΙΠΛΟΥΜΕΝΗ ΜΕΤΑΛΛΙΚΗ ΛΑΒΗ

ΕΥΧΡΗΣΤΟΣ

- Διπλή λαβή από δύο υλικά, μία για τη μετακίνηση και μία για την ανύψωση του εργαλειοφόρου πάνω από εμπόδια

ΕΞΑΡΤΗΜΑΤΑ

- Συμπεριλαμβάνεται υποδοχή για φιάλες

ΕΥΕΛΙΞΙΑ

- 4 τροχοί Ø 125 mm, 2 περιστρεφόμενοι (ένας με φρένο) και 2 σταθεροί
- Παρέχεται συναρμολογημένο



ΕΝΙΣΧΥΜΕΝΟΣ ΠΑΓΚΟΣ ΕΡΓΑΣΙΑΣ

- +25% μεγαλύτερη επιφάνεια εργασίας (560 x 460 mm) σε σχέση με την παλιά έκδοση ROLL
- Πάγκος εργασίας από πολυπροπυλένιο με ίνες, ανθεκτικός στα χτυπήματα και τους υδρογονάνθρακες
- Αντοχή της επιφάνειας σε στατικό φορτίο: **800 kg**
- **Ενσωματωμένο χείλος** για να μην πέφτουν τα εργαλεία
- Ειδικός χώρος για 3 κατασβίδια

ΝΕΑ ΣΥΡΤΑΡΙΑ ΜΕ ΚΛΕΙΔΩΜΑ ΑΣΦΑΛΕΙΑΣ

- Νέα ανακλινόμενη πρόσωση συρταριού από πολυπροπυλένιο με **άγκιστρα ασφαλείας** = κανένας κίνδυνος ανοίγματος κατά τη μετακίνηση
- Κεντρικό σύστημα κλειδώματος, τοποθετημένο στο μπροστινό μέρος για **καλύτερη προσβασιμότητα** (παρέχεται με δύο κλειδιά, εκ των οποίων το ένα αρθρωτό)



Τροχήλατος εργαλειοφόρος με 4 συρτάρια - 3 θήκες ανά συρτάρι

- 3 συρτάρια ύψους 60 mm
- 1 συρτάρι ύψους 130 mm
- Μέγιστο φορτίο ανά συρτάρι: 20 / 25 κιλά
- Ωφέλιμες διαστάσεις συρταριών (Π x Β x Υ) : 569 x 421 x 60 / 130 mm
- Συνολικές διαστάσεις συμπεριλαμβανομένων των τροχών και του πάγκου εργασίας (Π x Β x Υ) : 779 x 580 x 622 mm
- **39 κιλά**

ROLL.CR4M3APF

479,00 €

NEO

ΤΡΟΧΗΛΑΤΕΣ ΘΗΚΕΣ JET

Ιδανικό για εργασίες συντήρησης καθ' οδόν

ΛΑΒΗ ΑΝΑΔΙΠΛΟΥΜΕΝΗ

ΠΙΟ ΕΥΧΡΗΣΤΟ

- Ενσωματωμένη λαβή με μαλακή επίστρωση δύο υλικών σε κάθε πλευρά του εργαλειοφόρου για εύκολη μετακίνηση και πέρασμα εμποδίων

ΜΕΓΑΛΗ ΕΥΕΛΙΞΙΑ

- Μικρή προσπάθεια εκκίνησης, μεγάλη διάρκεια ζωής, υψηλή αντοχή σε βαριά φορτία
- 4 τροχοί Ø 125 mm, 2 σταθεροί και 2 περιστρεφόμενοι, ο καθένας με φρένο. Παρέχεται συναρμολογημένο



ΝΕΟΣ ΠΑΓΚΟΣ ΕΡΓΑΣΙΑΣ

- +25% μεγαλύτερη επιφάνεια εργασίας (605 x 461 mm), σε σχέση με το JET+
- **Πιο ανθεκτικός**: πλάκα αλουμινίου 2 mm με φινιρίσμα κόκκων ρυζιού πάνω από ξύλινη επιφάνεια 15 mm. Ανθεκτικότητα σε χτυπήματα και υδρογονάνθρακες
- Αντοχή της επιφάνειας σε στατικό φορτίο: 900 kg
- **Ενσωματωμένο χείλος 14 mm** για να μην πέφτουν τα εργαλεία

ΠΙΟ ΣΤΙΒΑΡΗ ΚΑΤΑΣΚΕΥΗ

- Ελαστομερείς θερμοπλαστικοί προφυλακτικές στις 4 γωνίες και στα συρτάρια, **πιο εύκαμπτοι και πιο προεξέχοντες**, για καλύτερη απορρόφηση κραδασμών

ΝΕΑ ΣΥΡΤΑΡΙΑ

- Συρτάρια με πλήρες άνοιγμα
- Αλουμινένιες προσόψεις με γάντζους ασφαλείας = κανένας κίνδυνος ανοίγματος κατά τη μετακίνηση
- **Κεντρικό κλειδίωμα** (παρέχεται με 2 κλειδιά, το ένα εκ των οποίων είναι αρθρωτό)

Τροχήλατος εργαλειοφόρος με 4 συρτάρια - 3 θήκες ανά συρτάρι

- 3 συρτάρια ύψους 60 mm
- 1 συρτάρι ύψους 130 mm
- Μέγιστο φορτίο ανά συρτάρι: 20 / 25 κιλά
- Ωφέλιμες διαστάσεις συρταριών (Π x Β x Υ) : 569 x 421 x 60 / 130 mm
- Συνολικές διαστάσεις συμπεριλαμβανομένων των τροχών και του πάγκου εργασίας (Π x Β x Υ) : 814 x 580 x 696 mm
- **55 κιλά**

JET.CR4M3APF
JET.CR4NM3APF

758,00 €



ΝΕΟ

JET POWER ΕΡΓΑΛΕΙΟΦΟΡΟΙ ΜΕ 6 ΣΥΡΤΑΡΙΑ **JET**

Αποθήκευση και φόρτιση των ηλεκτρικών εργαλείων.

ΕΞΑΡΤΗΜΑΤΑ

- Ο πάγκος εργασίας και τα πλαίσια του εργαλειοφόρου μπορούν να εξοπλιστούν με **διάφορα εξαρτήματα** (βλ. λεπτομέρειες στις σελίδες 46-47).

ΠΙΟ ΣΤΙΒΑΡΗ ΚΑΤΑΣΚΕΥΗ

- Ελαστομερείς θερμοπλαστικοί προφυλακτικές στις **4 γωνίες και στα συρτάρια, πιο εύκαμπτοι και πιο προεξέχοντες**, για καλύτερη απορρόφηση κραδασμών

ΕΥΧΡΗΣΤΟ

- 4 τροχοί Ø 125 mm, 2 σταθεροί και 2 περιστρεφόμενοι, ο καθένας με φρένο. Μειωμένη προσπάθεια εκκίνησης
- Οι εργαλειοφόροι παρέχονται με τοποθετημένους τους τροχούς

ΗΛΕΚΤΡΙΚΟ ΣΥΡΤΑΡΙ

- Ύψος συρταριού 270 mm, συμπεριλαμβανομένων:
- 1 ενσωματωμένο πολυρίζο με 3 ριζές σούκο + 2 USB **1**
- 3 ή 4 αρθρωτές βάσεις με γενική προστασία από καουτσούκ για ηλεκτρικά εργαλεία (ανάλογα με το μοντέλο) **2**
- 1 αφαιρούμενη θήκη για την αποθήκευση μικρών αντικειμένων (smartphone, φορτισμένες μπαταρίες κ.τ.λ.) **3**
- 1 αφαιρούμενο μεταλλικό διαχωριστικό **4**
- 1 διαθέσιμος όγκος για 2 ή 3 φορτιστές μπαταριών (ανάλογα με το μοντέλο) **5**

ΝΕΟΣ ΠΑΓΚΟΣ ΕΡΓΑΣΙΑΣ

- **+25% μεγαλύτερη επιφάνεια εργασίας**
- **Πιο ανθεκτικό:** πλάκα αλουμινίου 2 mm με φινιρίσμα κόκκων ρυζιού πάνω από ξύλινη επιφάνεια 15 mm. Ανθεκτικότητα σε χτυπήματα και υδρογονάνθρακες
- **Μεγαλύτερη λειτουργικότητα:** ενσωματωμένη λαβή από δύο υλικά σε κάθε πλευρά του εργαλειοφόρου
- **Ενσωματωμένο χείλος 14 mm** για να μην πέφτουν τα εργαλεία
- **ΚΑΙΝΟΤΟΜΙΑ:** ράγες αλουμινίου σχεδιασμένες ως **ένα ολοκληρωμένο σύστημα ανάρτησης εξαρτημάτων**



ΝΕΑ ΣΥΡΤΑΡΙΑ

- **Πλήρως ανοιγόμενα συρτάρια**
- Αλουμινένιες ανακλινόμενες προσόψεις με γάντζο ασφαλείας
- Κεντρικό κλειδώμα (παρέχεται με 2 κλειδιά, το ένα εκ των οποίων είναι αρθρωτό)



Οι εργαλειοφόροι μας κατασκευάζονται στο Feuquières-en-Vimeu (80, Somme).
Παρέχεται χωρίς εργαλεία ή αξεσουάρ.

Το ηλεκτρικό συρτάρι διατίθεται ξεχωριστά.
Διατίθεται στην έκδοση με 4 θήκες ανά συρτάρι



3 θήκες ανά συρτάρι

- 4 συρτάρια ύψους 60 mm
- 1 συρτάρι ύψους 130 mm
- 1 συρτάρι ύψους 270 mm
- Μέγιστο φορτίο ανά συρτάρι: 20 / 30 / 35 κιλά
- Ωφέλιμο μέγεθος πάγκου εργασίας 605 x 461 mm
- Αντοχή σε στατικό φορτίο 900 kg
- Συνολικές διαστάσεις συμπεριλαμβανομένου του πάγκου εργασίας (Π x Β x Υ) : 814 x 575 x 1.005 mm
- 67 κιλά

JET.6NM3APOWPPF

1.162,00 €



4 θήκες ανά συρτάρι

- 4 συρτάρια ύψους 60 mm
- 1 συρτάρι ύψους 130 mm
- 1 συρτάρι ύψους 270 mm
- Μέγιστο φορτίο ανά συρτάρι: 25 / 30 / 45 kg
- Ωφέλιμο μέγεθος πάγκου εργασίας 797 x 461 mm
- Αντοχή σε στατικό φορτίο 1.000 kg
- Συνολικές διαστάσεις συμπεριλαμβανομένου του πάγκου εργασίας (Π x Β x Υ) : 1.004 x 575 x 1.005 mm
- 85 κιλά

JET.6NM4APOWPPF

1.230,00 €



ΝΕΟ

ΕΡΓΑΛΕΙΟΦΟΡΟΙ **JET**

Η απάντηση σε όλες τις ανάγκες σας!



ΔΕΙΤΕ ΤΟ ΒΙΝΤΕΟ



ΠΑΓΚΟΣ ΕΡΓΑΣΙΑΣ

- **Εξαιρετικά μεγάλη** επιφάνεια εργασίας: **+25% σε σχέση με το JET+**.
- **Πιο ανθεκτικός:** πλάκα αλουμινίου 2 mm με φινιρίσμα κόκκων ρυζιού πάνω από ξύλινη επιφάνεια 15 mm. Αντέχει σε χτυπήματα και υδρογονάνθρακες
- **Ενσωματωμένο χείλος 14 mm** για να μην πέφτουν τα εργαλεία κατά τις μετακινήσεις



ΚΑΙΝΟΤΟΜΙΑ

- Ράγες αλουμινίου **σχεδιασμένες ως ένα ολοκληρωμένο σύστημα** ανάρτησης εξαρτημάτων Γρήγορη και ασφαλής τοποθέτηση των εξαρτημάτων



ΠΙΟ ΕΥΧΡΗΣΤΟΣ

- Ενσωματωμένη λαβή με μαλακή επίστρωση δύο υλικών **σε κάθε πλευρά του εργαλειοφόρου** για εύκολη μετακίνηση και πέρασμα εμποδίων



ΝΕΑ ΣΥΡΤΑΡΙΑ

- **Πλήρως ανοιγόμενα συρτάρια:** χάρη στα κουζινέτα με ρουλεμάν
- Αλουμιένιες ανακλινόμενες προσόψεις με γάντζο ασφαλείας
- Κεντρικό σύστημα κλειδώματος με 2 κλειδιά, εκ των οποίων το ένα είναι αρθρωτό



ΠΙΟ ΣΤΙΒΑΡΗ ΚΑΤΑΣΚΕΥΗ

- Ελαστομερείς θερμοπλαστικοί προφυλακτικές στις **4 γωνίες και στα συρτάρια, πιο εύκαμπτοι και πιο προεξέχοντες**, για καλύτερη απορρόφηση κραδασμών



ΜΕΓΑΛΗ ΕΥΕΛΙΞΙΑ

- Μειωμένη προσπάθεια εκκίνησης
- Μεγάλη διάρκεια ζωής
- Υψηλή αντοχή σε βαριά φορτία
- Οι εργαλειοφόροι παρέχονται με ήδη τοποθετημένους τους τροχούς

3 ΘΗΚΕΣ ΑΝΑ ΣΥΡΤΑΡΙ

Ένα σύνολο επιδόσεων

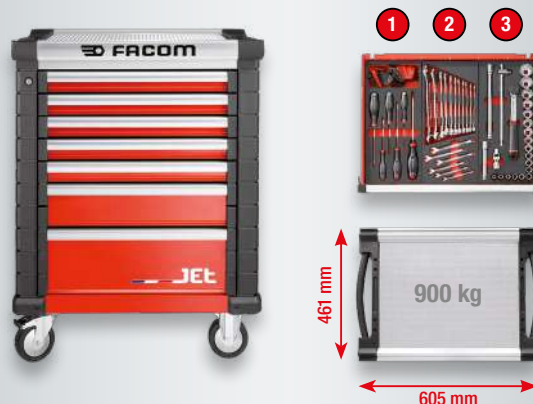

- **15 έως 24 θήκες** χωρισμένες σε συρτάρια 60 και 130 mm (μπορούν να τοποθετηθούν θήκες και σε συρτάρια 200 και 270 mm)
- **140 έως 170 kg συνολική δυνατότητα φορτίου** στα συρτάρια, ανάλογα με τη σύνθεση των συρταριών
- Αντοχή σε στατικό φορτίο **900 kg**
- 4 τροχοί Ø 125 mm, 2 σταθεροί, 2 περιστρεφόμενοι ο καθένας με φρένο
- Συνολικές διαστάσεις συμπεριλαμβανομένου του πάγκου εργασίας (Π x Β x Υ): 814 x 575 x 1.005 mm

8 ΣΥΡΤΑΡΙΑ



- 6 συρτάρια ύψους 60 mm = 18 θήκες
- 2 συρτάρια ύψους 130 mm = 6 θήκες
- Μέγιστο φορτίο ανά συρτάρι: 20 / 25 κιλά
- Ωφέλιμες διαστάσεις συρταριών (Π x Β x Υ): 569 x 421 x 60 / 130 mm
- 75 κιλά

JET.8M3APF
 JET.8NM3APF
1.113,00 €

7 ΣΥΡΤΑΡΙΑ



- 5 συρτάρια ύψους 60 mm = 15 θήκες
- 1 συρτάρι ύψους 130 mm = 3 θήκες
- 1 συρτάρι ύψους 200 mm
- Μέγιστο φορτίο ανά συρτάρι: 20 / 25 / 30 kg
- Ωφέλιμες διαστάσεις συρταριών (Π x Β x Υ): 569 x 421 x 60 / 130 / 200 mm
- 71 κιλά

JET.7M3APF
 JET.7NM3APF
1.004,00 €

6 ΣΥΡΤΑΡΙΑ



- 4 συρτάρια ύψους 60 mm = 15 θήκες
- 1 συρτάρι ύψους 130 mm = 3 θήκες
- 1 συρτάρι ύψους 270 mm
- Μέγιστο φορτίο ανά συρτάρι: 20 / 25 / 30 kg
- Ωφέλιμες διαστάσεις συρταριών (Π x Β x Υ): 569 x 421 x 60 / 130 / 270 mm
- 67 κιλά

JET.6M3APF
 JET.6NM3APF
900,00 €

Οι εργαλειοφόροι μας κατασκευάζονται στο Feuquières-en-Vimeu (80, Somme).

ΚΑΤΑΣΚΕΥΑΖΕΤΑΙ ΣΤΗ ΓΑΛΛΙΑ



4 ΘΗΚΕΣ ΑΝΑ ΣΥΡΤΑΡΙ

Χώρος ιδανικός για τακτοποίηση

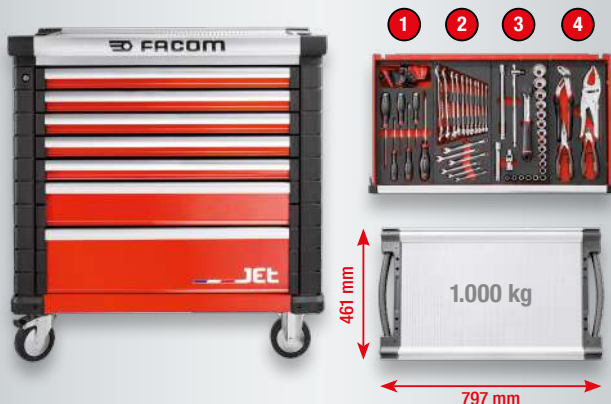

- 20 έως 32 θήκες σε συρτάρια 60 και 130 mm (τα συρτάρια 200 και 270 mm μπορούν επίσης να δεχθούν θήκες)
- 175 έως 210 kg συνολική δυνατότητα φορτίου στα συρτάρια, ανάλογα με τη σύνθεση των συρταριών
- Αντοχή σε στατικό φορτίο **1.000 kg**
- 4 τροχοί Ø 125 mm, 2 σταθεροί, 2 περιστρεφόμενοι ο καθένας με φρένο
- Συνολικές διαστάσεις συμπεριλαμβανομένου του πάγκου εργασίας (Π x Β x Υ): 1.004 x 575 x 1.005 mm

8 ΣΥΡΤΑΡΙΑ

- 6 συρτάρια ύψους 60 mm = 24 θήκες
- 2 συρτάρια ύψους 130 mm = 8 θήκες
- Μέγιστο φορτίο ανά συρτάρι: 25 / 30 κιλά
- Ωφέλιμες διαστάσεις συρταριών (Π x Β x Υ): 759 x 421 x 60 / 130 mm

 JET.8M4APF
 JET.8NM4APF

1.186,00 €

93 κιλά

7 ΣΥΡΤΑΡΙΑ

- 5 συρτάρια ύψους 60 mm = 20 θήκες
- 1 συρτάρι ύψους 130 mm = 4 θήκες
- 1 συρτάρι ύψους 200 mm
- Μέγιστο φορτίο ανά συρτάρι: 25 / 30 / 40 κιλά
- Ωφέλιμες διαστάσεις συρταριών (Π x Β x Υ): 759 x 421 x 60 / 130 / 200 mm

 JET.7M4APF
 JET.7NM4APF

1.128,00 €

90 κιλά

6 ΣΥΡΤΑΡΙΑ

- 4 συρτάρια ύψους 60 mm = 16 θήκες
- 1 συρτάρι ύψους 130 mm = 4 θήκες
- 1 συρτάρι ύψους 270 mm
- Μέγιστο φορτίο ανά συρτάρι: 25 / 30 / 45 kg
- Ωφέλιμες διαστάσεις συρταριών (Π x Β x Υ): 759 x 421 x 60 / 130 / 270 mm

 JET.6M4APF
 JET.6NM4APF

1.020,00 €

85 κιλά

5 ΘΗΚΕΣ ΑΝΑ ΣΥΡΤΑΡΙ

Αποθηκευτικοί χώροι ασύγκριτης χωρητικότητας



- 30 έως 40 θήκες σε συρτάρια 60 και 130 mm (μπορούν επίσης να χρησιμοποιηθούν συρτάρια 200 mm για θήκες)
- 265 έως 290 kg συνολική δυνατότητα φορτίου στα συρτάρια, ανάλογα με τη σύνθεση των συρταριών
- Αντοχή σε στατικό φορτίο **1.100 kg**
- 6 τροχοί υψηλής απόδοσης 160 mm Ø, 4 περιστρεφόμενοι (2 με φρένα) και 2 σταθεροί
- Συνολικές διαστάσεις συμπεριλαμβανομένου του πάγκου εργασίας (Π x Β x Υ): 1.194 x 575 x 1.035 mm

8 ΣΥΡΤΑΡΙΑ

- 6 συρτάρια ύψους 60 mm = 30 θήκες
- 2 συρτάρια ύψους 130 mm = 10 θήκες
- Μέγιστο φορτίο ανά συρτάρι: 35 / 40 κιλά
- Ωφέλιμες διαστάσεις συρταριών (Π x Β x Υ): 948 x 421 x 60 / 130 mm

 JET.8M5APF
 JET.8NM5APF

1.614,00 €

119 κιλά

7 ΣΥΡΤΑΡΙΑ

- 5 συρτάρια ύψους 60 mm = 25 θήκες
- 1 συρτάρι ύψους 130 mm = 5 θήκες
- 1 συρτάρι ύψους 200 mm
- Μέγιστο φορτίο ανά συρτάρι: 35 / 40 / 50 kg
- Ωφέλιμες διαστάσεις συρταριών (Π x Β x Υ): 948 x 421 x 60 / 130 / 200 mm

 JET.7M5APF
 JET.7NM5APF

1.568,00 €

116 κιλά

ΔΗΜΙΟΥΡΓΗΣΤΕ ΤΟΝ ΔΙΚΟ ΣΑΣ
ΣΤΑΘΜΟ ΕΡΓΑΣΙΑΣ!

- Ο πάγκος εργασίας και τα πλαίσια του εργαλειοφόρου JET μπορούν να εξοπλιστούν με διάφορα εξαρτήματα, από τα πιο βασικά έως τα πιο εξελιγμένα.
- Ανακαλύψτε όλα τα προαιρετικά αξεσουάρ που διατίθενται στις σελίδες 46 - 47

my JET
SOLUTION MOBILITÉ DÉTENTE 2000

NEO

ΕΞΑΡΤΗΜΑΤΑ ΓΙΑ ΕΠΕΚΤΑΣΗ ΤΟΥ ΠΑΓΚΟΥ ΕΡΓΑΣΙΑΣ



Ξύλινος πάγκος εργασίας M3

- Ξύλινο επάνω μέρος που καλύπτει ολόκληρη την επιφάνεια του εργαλειοφόρου M3A
- Μπορεί επίσης να τοποθετηθεί σε εργαλειοφόρο M4A και M5A
- Συμβατό με JET (σειρά 2021)

📦 10 κιλά

JET.WA14M3

271,91 €

Τιμή Γενικού Καταλόγου



Ξύλινος πάγκος εργασίας M4

- Ξύλινο επάνω μέρος που καλύπτει ολόκληρη την επιφάνεια του εργαλειοφόρου M4A
- Μπορεί επίσης να τοποθετηθεί σε εργαλειοφόρο M5A και M3A
- Συμβατό με JET (σειρά 2021)

📦 12,50 kg

JET.WA14M4



Ξύλινος πάγκος εργασίας M5

- Ξύλινο επάνω μέρος που καλύπτει ολόκληρη την επιφάνεια του εργαλειοφόρου M5A
- Μπορεί επίσης να τοποθετηθεί σε εργαλειοφόρο M3A και M4A
- Συμβατό με JET (σειρά 2021)

📦 15 κιλά

JET.WA14M5



Επέκταση πάγκου εργασίας πολλαπλών χρήσεων

- Μεγάλη τσάντα για την εναπόθεση εργαλείων, μπουκαλιών, θηκών κ.λπ.
- Μέγιστο φορτίο 20 κιλά
- Συμβατό με JET (σειρά 2021)

📦 9 κιλά

JET.WA21



Βάση μέγνης

- Μεγάλης ανοχής: κόντρα πλακέ οξιάς 28 mm
- Η μέγνη δεν παρέχεται
- Συμβατό με JET (σειρά 2021)

📦 4 κιλά

JET.WA17PF

108,00 €



Επέκταση πάγκου εργασίας με υποδοχή για φιάλες και ρολό χαρπιού

- Συμβατό με JET (σειρά 2021)

📦 4,2 kg

JET.WA5-1

NEO

ΑΞΕΣΟΥΑΡ ΓΙΑ ΕΠΑΝΩ ΜΕΡΟΣ



Υποστήριξη μέσω υπολογιστή

- Η βάση μπορεί να γέρνει και να περιστρέφεται ανάλογα με τις ανάγκες σας.
- Συμβατό με JET (σειρά 2021)

📦 2,1 kg

JET.WA3PF

140,00 €



Σχέδια και εργαλεία υποστήριξης

- Μπορεί να εμφανίσει πολλαπλά έγγραφα ή/και να χωρέσει έως και 3 θήκες
- Μέγιστο φορτίο 5 kg
- Συμβατό με JET (σειρά 2021)

📦 2,4 kg

JET.WA12PF

60,00 €



Υποστήριξη σειράς επισκευών

- Μεταλλική θήκη φύλλων A4 με κλιπ για να κρατάει τα έγγραφά σας
- Συμβατό με JET (σειρά 2021)

📦 0,8 kg

JET.WA13PF

54,00 €



Κιτ πολλαπλών λειτουργιών 1

- Αποτελείται από: 1 πλαίσιο JET.WA22-1, 1 διάτρητο πάνελ JET.WA22-2A και 1 ανακλινόμενο ράφι JET.WA22-5
- Συμβατό με JET (σειρά 2021)

📦 7 κιλά

JET.WA22KIT1PF

201,00 €



Κιτ πολλαπλών λειτουργιών 2

- Αποτελείται από: 1 πλαίσιο JET.WA22-1, 2 ανακλινόμενα ράφια JET.WA22-5
- Συμβατό με JET (σειρά 2021)

📦 6 κιλά

JET.WA22KIT2PF

232,00 €



Δομή

- Σας επιτρέπει να συνδυάσετε πάνελ, ράφια, σωλήνες, για την τακτοποίηση διαφόρων εργαλείων
- Συμβατό με JET (σειρά 2021)

📦 3,6 kg

JET.WA22-1



Διάτρητο πάνελ

- Διάτρητο πάνελ 6 x 6 mm σε βήματα των 12 mm
- Στοιβαζόμενο με 1 πάνελ JET.WA22-2A ή JET.WA22-2B
- Συμβατό με JET (σειρά 2021)

📦 2 κιλά

JET.WA22-2A



Πίνακας αναρτήσεων

- Χαλύβδινη κατασκευή με υψηλής ποιότητας κονιοεπίχρισμα
- Στοιβαζόμενο με 1 πάνελ JET.WA22-2A ή JET.WA22-2B
- Συμβατό με JET (σειρά 2021)

📦 2,2 kg

JET.WA22-2B



Μικρό επικλινές ράφι

- Για την αποθήκευση εργαλείων, βιδών κ.λπ.
- Γρήγορη και ασφαλής στερέωση στο διάτρητο πάνελ JET.WA22-2A
- Μέγιστο φορτίο 2 κιλά
- Συμβατό με JET (σειρά 2021)*

📦 0,6 kg

JET.WA22-3



Μακρύ επικλινές ράφι

- Για την αποθήκευση εργαλείων, δίσκων βιδών κ.λπ. Μπορεί να φιλοξενήσει 1 αφρώδη ή θερμοδιαμορφωμένη θήκη
- Γρήγορη και ασφαλής στερέωση στο διάτρητο πάνελ JET.WA22-2A
- Μέγιστο φορτίο 3 kg
- Συμβατό με JET (σειρά 2021)*

📦 0,8 kg

JET.WA22-4



Ανακλινόμενο ράφι

- Γρήγορη και ασφαλής στερέωση στη δομή JET.WA22-1
- Κλίση σε 3 διαφορετικές γωνίες (0° - 15° - 30°)
- Μέγιστο φορτίο 3 kg
- Συμβατό με JET (σειρά 2021)

📦 1,6 kg

JET.WA22-5



Στήριγμα παρμηριζ

- Στήριγμα γενικής χρήσης για την αφαίρεση/μεταφορά παρμηριζ και τμημάτων αμαξώματος
- Μέγιστο φορτίο: 100 kg
- Συμβατό με JET (σειρά 2021)

📦 1,7 kg

JET.WA23PF

147,00 €

* Συμβατό με όλα τα διάτρητα πάνελ FACOM®.



my **JET**
SOLUTION MOBILE D'ATELIER 360°



ΔΗΜΙΟΥΡΓΗΣΤΕ ΤΟΝ ΣΤΑΘΜΟ ΕΡΓΑΣΙΑΣ ΣΑΣ ΣΤΑ ΜΕΤΡΑ ΣΑΣ!

ΔΕΙΤΕ ΤΟ ΒΙΝΤΕΟ



ΠΛΗΡΗΣ ΣΕΙΡΑ ΑΞΕΣΟΥΑΡ ΓΙΑ ΜΕΓΙΣΤΟ ΕΠΙΠΕΔΟ ΥΠΗΡΕΣΙΩΝ

ΝΕΟ

ΠΛΕΥΡΙΚΑ ΑΞΕΣΟΥΑΡ



Κάδος απορριμμάτων 25 L

- Συμβατό με όλους τους εργαλειοφόρους FACOM*
- Γρήγορη τοποθέτηση και εύκολη αφαίρεση

▲ 3,7 kg

JET.LA5-2PF

97,00 €



Στήριγμα για σακούλες απορριμμάτων με καπάκι

- Ποδοκίνητο πεντάλ
- Μπορεί να δεχθεί σακούλα 200 L (δεν παρέχεται)
- Συμβατό με JET (σειρά 2021) και JET+*

▲ 6,8 kg

JET.LA5-2PPF

182,00 €



Κιτ καθαριότητας

- Περιλαμβάνει 1 υποδοχή για φίλτρες, 1 υποδοχή για ρολό χαρτιού και 1 κάδο απορριμμάτων 25 L
- Συμβατό με JET (σειρά 2021)

▲ 7,9 kg

JET.WA5PF

190,00 €



Αντικλεπτική μπάρα

- Κλειδαριά (δεν παρέχεται)
- Συμβατό με JET (σειρά 2021)

▲ 6 κιλά

JET.WA9



Υποδοχή ηλεκτρικών φορτηγών εργαλείων

- Για την τοποθέτηση φορτιστή 3 ηλεκτρικών φορτηγών εργαλείων
- Συμβατό με εργαλειοφόρους JET και ROLL (σειρά 2021), JET+

▲ 1,6 kg

JET.LA19PF

77,00 €



Μπάρα τροφοδοσίας

- Με 3 πρίζες σούκο και 2 θύρες USB
- Ενσωματωμένη θήκη για έγγραφα ή για το τηλέφωνο και το tablet σας
- Συμβατό με εργαλειοφόρους JET και ROLL (σειρά 2021)*

▲ 2,4 kg

JET.LA20PF

89,00 €



Πλαϊνό ντουλάπι

- Επιτρέπει την τακτοποίηση μεγάλων ή/και ακριβών εργαλείων
- Κλειδαριά (παρέχεται με 2 κλειδιά)
- Συμβατό με JET (σειρά 2021) και JET+

▲ 7,4 kg

JET.LA8PF

178,00 €



Πλευρική θήκη δοχείου

- Για την τακτοποίηση σπρέι, προϊόντων καθαρισμού κ.λπ.
- Συμβατό με όλους τους εργαλειοφόρους FACOM*

▲ 1,4 kg

JET.LA1PF

62,00 €



Πλευρική θήκη εγγράφων

- Για την αποθήκευση εγγράφων A4
- Συμβατό με όλους τους εργαλειοφόρους FACOM*

▲ 1,4 kg

JET.LA2PF

38,00 €



Πτυσσόμενο πλευρικό ράφι

- Δυνατότητα φορτίου: 20 kg
- Επιφάνεια εργασίας: 36 x 45 cm
- Συμβατό με JET (σειρά 2021) και JET+

▲ 4,7 kg

JET.LA16



Σετ από 2 μεταλλικά άγκιστρα

- Σας επιτρέπει να τακτοποιείτε τις μπουμπίνες καλωδίων, τα εργαλεία σας ή αντικείμενα μεγάλου μήκους που δεν χωράνε σε συρτάρι.
- Συμβατό με JET (σειρά 2021)

▲ 0,5 kg

JET.WA18PF

15,00 €

* Μπορεί επίσης να τοποθετηθεί στο πλαίσιο των επιπέδων JETLINE και RWS.



ΝΕΟ

ΚΙΝΗΤΟΙ ΠΑΓΚΟΙ ΕΡΓΑΣΙΑΣ ΜΕ 7 ΣΥΡΤΑΡΙΑ

• Διαθέσιμο
από τον Φεβρουάριο του 2022

ΕΞΑΙΡΕΤΙΚΑ ΜΕΓΑΛΗ ΕΠΙΦΑΝΕΙΑ ΕΡΓΑΣΙΑΣ

- +25% επιφάνεια εργασίας (987 x 461 mm)
- Πιο ανθεκτική:
- Πλάκα αλουμινίου 2 mm με φινιρίσμα κόκκων ρυζιού πάνω από ξύλινη επιφάνεια 15 mm.
- Ανθεκτικότητα σε χτυπήματα και υδρογονάνθρακες
- Αντοχή της επιφάνειας σε στατικό φορτίο: 1.100 kg
- Ενωσματομένο χείλος 14 mm
- για να μην πέφτουν τα εργαλεία
- Μεγαλύτερη λειτουργικότητα:
- Ενωσματομένη λαβή από δύο υλικά, με μαλακή επίστρωση σε κάθε πλευρά του εργαλειοφόρου

ΝΕΑ ΣΥΡΤΑΡΙΑ

- Πλήρως ανοιγόμενα συρτάρια
- Αλουμινένιες προσόψεις με γάντζους ασφαλείας = κανένας κίνδυνος ανοίγματος κατά τη μετακίνηση
- Κεντρικό κλειδωμα (παρέχεται με 2 κλειδιά, εκ των οποίων το 1 είναι αρθρωτό)
- Ελαστομερείς θερμοπλαστικοί προφυλακτικές στις 4 γωνίες και στα συρτάρια = καλύτερη απορρόφηση κραδασμών

ΔΕΧΕΤΑΙ ΑΞΕΣΟΥΑΡ

- Ο πάγκος εργασίας και τα πλαίσια του πάγκου εργασίας μπορούν να εξοπλιστούν με πολυάριθμα αξεσουάρ (βλ. λεπτομέρειες στις σελίδες 46-47).



ΕΣΩΤΕΡΙΚΟ ΜΕΓΑΛΟΥ ΟΓΚΟΥ

- Για την τακτοποίηση ογκωδών αντικειμένων
- Διαστάσεις (Π x Β x Υ): 378 x 499 x 673 mm (πλάτος διέλευσης με ανοιχτή πόρτα 292 mm)
- Κλειδωμα της πόρτας με κλειδί
- Πανομοίτυπο κλειδί για τα συρτάρια και το εσωτερικό



Κινητοί πάγκοι εργασίας με 7 συρτάρια 3 θήκες ανά συρτάρι

- 5 συρτάρια ύψους 60 mm
- 1 συρτάρι ύψους 130 mm
- 1 συρτάρι ύψους 200 mm
- Μέγιστο φορτίο: 20/25/35 kg
- Ωφέλιμες διαστάσεις συρταριών (Π x Β x Υ): 569 x 421 x 60 / 130 / 200 mm.
- Συνολικές διαστάσεις συμπεριλαμβανομένων των τροχών και του πάγκου εργασίας (Π x Β x Υ): 1194 x 575 x 1035 mm
- 100 kg

* Οι πάγκοι εργασίας μας παρέχονται άδειοι, χωρίς θήκες ή εργαλεία.

JET.T7M3APF
JET.T7NM3APF
1.557,00 €

ΜΕΓΑΛΗ ΕΥΕΛΙΞΙΑ

- Μειωμένη προσπάθεια εκκίνησης
- Υψηλή αντοχή σε βαριά φορτία
- 4 τροχοί Ø 160 mm, 2 σταθεροί και 2 περιστρεφόμενοι, ο καθένας με φρένο (τοποθετημένοι)

ΚΑΘΙΣΤΙΚΟΣ ΣΤΑΘΜΟΣ ΕΡΓΑΣΙΑΣ

ΕΡΓΟΝΟΜΙΑ ΚΑΙ ΠΑΡΑΓΩΓΙΚΟΤΗΤΑ

Αυτός ο σταθμός εργασίας είναι ιδανικός για την υγεία του χειριστή και βελτιστοποιεί την παραγωγικότητα. Η πρόσβαση στα εργαλεία, το κλειδωμα των τροχών και η μετακίνηση μπορούν να γίνουν από καθιστή θέση.

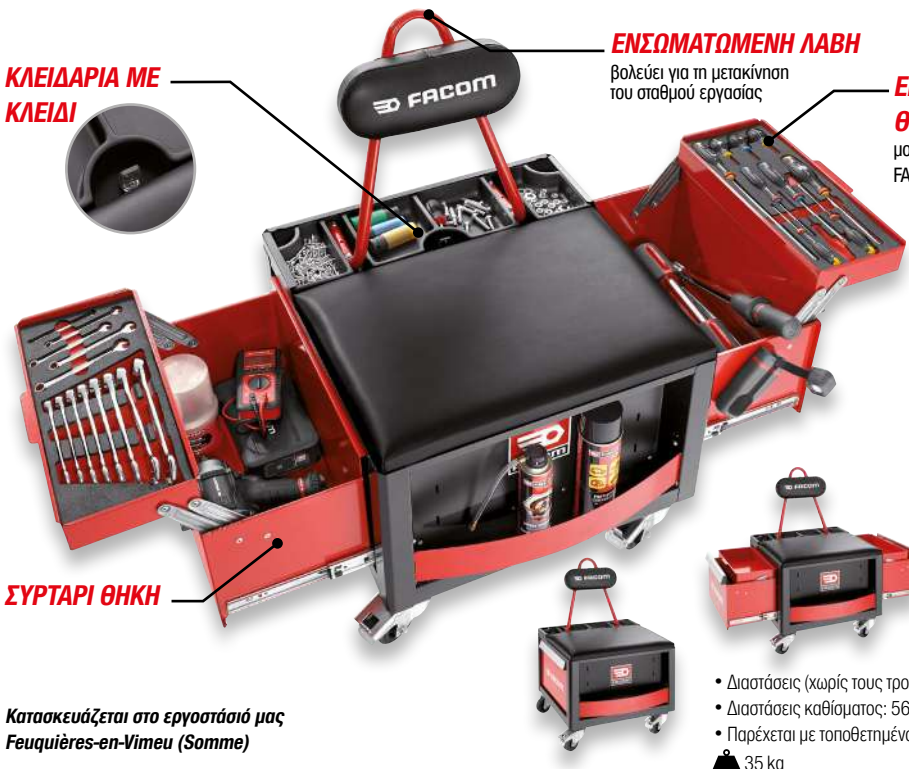

ΚΛΕΙΔΑΡΙΑ ΜΕ ΚΛΕΙΔΙ

ΕΝΩΣΜΑΤΩΜΕΝΗ ΛΑΒΗ
βολεύει για τη μετακίνηση του σταθμού εργασίας

ΕΠΕΚΤΑΣΙΜΗ ΘΗΚΗ
μορφή θήκης FACOM

ΣΥΡΤΑΡΙ ΘΗΚΗ

Κατασκευάζεται στο εργοστάσιό μας Feuquières-en-Vimeu (Somme)

- Διαστάσεις (χωρίς τους τροχούς): 580 x 640 x 840 mm
- Διαστάσεις καθίσματος: 560 x 400 x 40 mm
- Παρέχεται με τοποθετημένους τροχούς
- 35 kg

ΜΕΓΑΛΗ ΕΥΕΛΙΞΙΑ ΚΑΙ ΣΤΑΘΕΡΟΤΗΤΑ

- 4 x 80 mm περιστρεφόμενοι τροχοί, 2 εκ των οποίων διαθέτουν φρένο
- Επιτρέπει την εύκολη μετακίνηση. Δεν υπάρχει κίνδυνος ανατροπής

ΠΟΛΥΟΙ ΑΠΟΘΗΚΕΥΤΙΚΟΙ ΧΩΡΟΙ ΠΟΛΛΑΠΛΩΝ ΧΡΗΣΕΩΝ

- Συρτάρι με προεξοχή για οργανωμένη αποθήκευση
- Βέλτιστη πρόσβαση στα εργαλεία σε απόσταση χειριού
- Συμβατό με αφρώδεις και θερμοδιαμορφωμένες επιφάνειες 1/3 FACOM
- 2 συρτάρια για αποθήκευση ογκωδών αντικειμένων, ιδανικά για ηλεκτρικά εργαλεία, σπρέι κ.λπ.
- Θήκη για μπουκάλι στο μπροστινό μέρος. Δίσκος μικρών εξαρτημάτων στο πίσω μέρος του καθίσματος

ΣΤΙΒΑΡΟ ΚΑΙ ΑΝΕΤΟ

- Ύψος καθίσματος: 47 cm
- Υποστηρίζει βάρος έως 150 kg
- Άνετο κάθισμα: σφρός υψηλής πυκνότητας (30^{kg/m³}) και κάλυμμα από PVC

Παρέχεται χωρίς εργαλεία ή αξεσουάρ.

TCS-P1PF
580,00 €



ΝΕΟ

ΠΑΓΚΟΣ RWS2 ΜΗΚΟΥΣ 2 ΜΕΤΡΩΝ

ΕΠΙΦΑΝΕΙΑ ΕΡΓΑΣΙΑΣ ΑΠΟ ΓΑΛΒΑΝΙΣΜΕΝΗ ΛΑΜΑΡΙΝΑ

- Μάνδαλα συγκράτησης 3 ύψεων. Αντέχει έως και 800 kg στατικό φορτίο.
- Συνολικές διαστάσεις: 850 x 2000 x 700 mm
- 87,0 kg

RWS2-2MG6DPF
 RWS2-2MG6DBSPF
1073,00 €
 Τιμή Γενικού Καταλόγου



ΝΕΟ

ΠΑΓΚΟΣ RWS2 ΜΗΚΟΥΣ 2 ΜΕΤΡΩΝ

ΞΥΛΙΝΟΣ ΠΑΓΚΟΣ ΕΡΓΑΣΙΑΣ

- Μεγάλη επιφάνεια τραπέζιού με εύκολη συντήρηση. Αντέχει έως και 1000 kg στατικό φορτίο.
- Συνολικές διαστάσεις: 850 x 2000 x 700 mm
- 89,0 kg

RWS2-2MW6DPF
 RWS2-2MW6DBSPF
1073,00 €
 Τιμή Γενικού Καταλόγου



ΝΕΟ

ΠΑΓΚΟΙ ΕΡΓΑΣΙΑΣ

ΜΕΤΑΛΛΙΚΑ ΠΟΔΙΑ ΠΑΧΟΥΣ 1,2 MM

- Πλευρικές οπές για τη σύνδεση πολλών πάγκων εργασίας δίπλα-δίπλα
- Πόδια με οπές για στερέωση στο δάπεδο
- Απόσταση ποδιών: 864 mm Απόσταση μεταξύ κάτω ραφιού και πάγκου εργασίας 570 mm



ΣΤΑΤΙΚΗ ΑΝΤΟΧΗ
1000 kg

- Επιφάνεια εργασίας από γαλβανισμένη λαμαρίνα 1,5 m
- Στατική αντοχή: 850 kg

WB2.1500GSPF
369,00 €

- Επιφάνεια εργασίας από γαλβανισμένη λαμαρίνα 2 m

WB2.2000GSPF
484,00 €

ΣΥΡΤΑΡΙ ΓΙΑ ΠΑΓΚΟΥΣ ΕΡΓΑΣΙΑΣ



- Για μοντέλο 1,5 m
- Μπορεί να τοποθετηθεί 1 ανά πάγκο
- Εσωτερικές διαστάσεις: Π. 1250 x Β. 550 x Υ. 130 mm

WB2.1500DRAWPF
219,00 €

- Για μοντέλο 1,5 m
- Μπορεί να τοποθετηθεί 1 ανά πάγκο
- Εσωτερικές διαστάσεις: Π. 1250 x Β. 550 x Υ. 130 mm

WB2.2000DRAWPF
167,00 €

ΞΥΛΙΝΗ ΕΠΙΦΑΝΕΙΑ ΕΡΓΑΣΙΑΣ ΠΟΛΛΩΝ ΣΤΡΩΜΑΤΩΝ ΠΑΧΟΥΣ 30 MM

Κόντρα πλακέ οξιάς και λεύκης για αντοχή και ελαφρότητα



- Ξύλινος πάγκος εργασίας 1,5 m
- Στατική αντοχή: 1000 kg

WB2.1500WPF
504,00 €

- 2 m Ξύλινος πάγκος εργασίας

WB2.2000WPF
577,00 €



NEO

ΣΥΣΤΗΜΑ ΟΡΓΑΝΩΣΗΣ ΣΥΝΕΡΓΕΙΟΥ



5 ΧΡΟΝΙΑ

ΑΣΦΑΛΕΙΑ

Όλα τα έπιπλα διαθέτουν κλειδαριά με 2 κλειδιά.

ΠΑΓΚΟΙ ΕΡΓΑΣΙΑΣ

Ξύλο οξιάς πολλαπλών στρωμάτων ή με επικάλυψη γαλβανισμένου χάλυβα, 2 μεγέθη: 1450 και 2175 mm

Ενιαία διάτρητα πάνελ ή πάνελ για έγγραφα

Αξεσουάρ αποθήκευσης ηλεκτρικών εργαλείων

Νέες λαβές

Αυτοφερόμενη δομή



Διακοσμημένη βάση

NEO ΕΝΣΩΜΑΤΩΜΕΝΟ ΚΑΡΟΤΣΑΚΙ
ΤΡΟΧΟΙ 6 συρτάρια: - 2 μπροστινές λαβές

Γωνιακό εξάρτημα

Βάση με ενσωματωμένη μονάδα συρταριών σε τροχού

Μονάδα βάσης καθαρισμού

Ντουλάπια με μονή ή διπλή πόρτα

ΣΥΝΘΕΤΟ RWS2 2 ΜΟΝΑΔΕΣ ΜΕ ΝΤΟΥΛΑΠΙ 2450MM

- Χαμηλό έπιπλο 2 πόρτες
- Χαμηλό έπιπλο 6 συρτάρια
- Διπλή ντουλάπα
- 3 σει τω 2 αποστατών
- 2 ψηλά σελοτούκια με χώρο αποθήκευσης
- 2 σειρές φωτισμού
- 2 μεταλλικά ράφια
- 4 διάτρητα πάνελ εκ των οποίων το 1 με λωρίδα υποδοχής
- Ξύλινος πάγκος εργασίας 1450 mm



RWS2-9BS

4.887,98 €

Τιμή Γενικού Καταλόγου

ΤΡΟΧΗΛΑΤΟΣ ΕΡΓΑΛΕΙΟΦΟΡΟΣ ΜΕ 6 ΣΥΡΤΑΡΙΑ

- Ιδανικό για χρήση σε συνδυασμό με το σύστημα συνεργείου RWS2.
- 3 συρτάρια των 60 mm = 9 μονάδες εργαλείων.
- 2 συρτάρια ύψους 130 mm = 6 μονάδες εργαλείων.
- 1 συρτάρι, ύψους 200 mm.
- Χρήσιμες διαστάσεις των συρταριών: Π. 569 x Β. 421 x Υ. 60/130/200 mm.
- 2 φαρδίες χειρολαβές στο μπροστινό μέρος για εύκολη μετακίνηση και αποθήκευση του καρτσιού.
- Συνολικές διαστάσεις: Π. 725 x Β. 545 x Υ. 972 mm.
- 59 kg.



ΣΥΝΘΕΤΟ RWS2 3 ΜΟΝΑΔΕΣ 2175MM

- Χαμηλό έπιπλο 2 πόρτες
- Χαμηλό έπιπλο 6 συρτάρια
- 2 σει των 2 αποστατών
- 2 ψηλά σελοτούκια με χώρο αποθήκευσης
- Ξύλινος πάγκος εργασίας 2175 mm
- 3 Μεταλλικά ράφια
- 7 διάτρητα πάνελ εκ των οποίων το 1 με πρίζα
- 1 κλειστή βάση ανύψωσης
- 3 σειρές φωτισμού



RWS2-11BS

4.142,97 €

Τιμή Γενικού Καταλόγου

ΧΑΜΗΛΟ ΕΠΙΠΛΟ ΚΑΘΑΡΙΣΜΟΥ

- Χαμηλό έπιπλο με κάδο ανακύκλωσης και υποδοχή ρολού χαρπιού.
- Κάδος εξοπλισμένος με 2 ζεύγη συρόμενων ραγών: χωρητικότητα 75 λίτρα - ικανότητα φόρτωσης 30 kg.
- Ειδική θήκη για ρολά χαρπιού με σύστημα εύκολης κοπής. Ρολά χαρπιού 0250 mm max.
- Ανοικτός χώρος για πρόσθετη αποθήκευση.
- Συνολικές διαστάσεις: πλάτος 725 x βάθος 505 x ύψος 817 mm (ύψος 982 mm με βραχιόνες RWS-BASEMBS). Διατίθεται χωρίς υποστήριξη εγγράφων και χωρίς αναλώσιμα.

















ΠΑΓΚΟΙ ΕΡΓΑΣΙΑΣ ΒΑΡΕΩΣ ΤΥΠΟΥ

ΔΙΑΘΕΣΙΜΟ ΣΕ **ΚΟΚΚΙΝΟ** ΚΑΙ **ΜΑΥΡΟ**

ΚΑΤΑΣΚΕΥΑΖΕΤΑΙ
ΣΤΗ ΓΑΛΛΙΑ

	ΞΥΛΙΝΗ ΕΠΙΦΑΝΕΙΑ		ΑΝΟΞΕΙΔΩΤΗ ΕΠΙΦΑΝΕΙΑ	
	Ύψος 850 mm	Ύψος 1055 mm	Ύψος 850 mm	Ύψος 1055 mm
ΠΑΓΚΟΣ ΕΡΓΑΣΙΑΣ 7 ΣΥΡΤΑΡΙΩΝ	 <p>JLS3-2MW7DL 2.490,64 € <i>Τιμή Γενικού Καταλόγου</i></p>	 <p>JLS3-2MW7DH 2.697,90 € <i>Τιμή Γενικού Καταλόγου</i></p>	 <p>JLS3-2MS7DL 2.722,28 € <i>Τιμή Γενικού Καταλόγου</i></p>	 <p>JLS3-2MS7DH 2.929,57 € <i>Τιμή Γενικού Καταλόγου</i></p>
ΠΑΓΚΟΣ ΕΡΓΑΣΙΑΣ 13 ΣΥΡΤΑΡΙΩΝ	 <p>JLS3-2MW13DL 3.483,17 € <i>Τιμή Γενικού Καταλόγου</i></p>	 <p>JLS3-2MW13DH 3.810,90 € <i>Τιμή Γενικού Καταλόγου</i></p>	 <p>JLS3-2MS13DL 3.736,41 € <i>Τιμή Γενικού Καταλόγου</i></p>	 <p>JLS3-2MS13DH 4.064,15 € <i>Τιμή Γενικού Καταλόγου</i></p>
ΠΑΓΚΟΣ ΕΡΓΑΣΙΑΣ 7 ΣΥΡΤΑΡΙΩΝ + ΝΤΟΥΛΑΠΙ	 <p>JLS3-2MW7DSCL 4.056,89 € <i>Τιμή Γενικού Καταλόγου</i></p>	 <p>JLS3-2MW7DSCH 4.4264,17 € <i>Τιμή Γενικού Καταλόγου</i></p>	 <p>JLS3-2MS7DSCL 4.288,55 € <i>Τιμή Γενικού Καταλόγου</i></p>	 <p>JLS3-2MS7DSCH 4.495,81 € <i>Τιμή Γενικού Καταλόγου</i></p>

1 ΜΗΚΟΣ, 2 ΥΨΗ ΕΡΓΑΣΙΑΣ

- Μοναδικό μήκος: 2.182mm = μεγάλη επιφάνεια εργασίας
- Ύψος: 850mm ή 1.025 mm

ΑΝΤΟΧΗ ΣΕ ΣΤΑΤΙΚΟ ΦΟΡΤΙΟ: 1 ΤΟΝΟΣ

2 ΕΠΙΛΟΓΕΣ ΓΙΑ ΠΑΓΚΟ ΕΡΓΑΣΙΑΣ ΣΥΡΤΑΡΙΩΝ

- Πάγκος εργασίας 6 συρταριών: 4 συρτάρια Y 60mm, 1 συρτάρι Y 130mm, 1 συρτάρι Y 270mm
- Πάγκος εργασίας 7 συρταριών: 5 συρτάρια Y 60mm, 1 συρτάρι Y 130mm, 1 συρτάρι Y 200mm
- Κεντρικό κλειδωμα συρταριών με κλειδαριά και κλειδί

2 ΤΥΠΟΙ ΕΠΙΦΑΝΕΙΑΣ

- Ξύλινη επιφάνεια: βάθος 750 mm, πάχος 40mm = αντοχή και ανθεκτικότητα
- Πάνω μέρος από ανοξείδωτο ασάλι: η ξύλινη επιφάνεια καλύπτεται με βουρτσισμένη πλάκα από ανοξείδωτο ασάλι, πάχους 40mm = υψηλή αντοχή σε κρούση και θερμότητα

ΝΤΟΥΛΑΠΙ ΜΕ ΡΟΛΟ

- Στόρι με κλειδαριά και κλειδί
- Μπορεί να στερεωθεί απευθείας στον πάγκο εργασίας ή στον τοίχο
- Ωφέλιμες διαστάσεις του χώρου ανάρτησης: Π 2,057 x Β 183 x Υ 714 mm

ΣΥΜΒΑΤΟ ΜΕ ΟΛΑ ΤΑ ΣΤΟΙΧΕΙΑ ΤΟΥ ΣΥΣΤΗΜΑΤΟΣ JETLINE



**ΚΑΝΤΕ ΚΛΙΚ ΣΕ ΑΥΤΟ ΤΟ QR CODE
ΓΙΑ ΝΑ ΒΡΕΙΤΕ ΤΟΝ ΔΙΑΜΟΡΦΩΤΗ
JETLINE**

JETLINE+
SYSTEM

ΣΕΤ 5 ΚΑΔΩΝ ΔΙΑΛΟΓΗΣ



JLS2-PSH - Βάση Jetline+ (ύψος 1.025 mm) x 2
JLS2-PB3 - Ξύλινη επιφάνεια Jetline+ (μήκος 2.182 mm) - x 1 δεν παρέχεται

**Ιδανικό για τη δημιουργία ενός
κεντρικού σταθμού ανακύκλωσης**

ΕΥΚΟΛΟΣ ΧΕΙΡΙΣΜΟΣ

- 4 τροχοί Ø 100 mm, εκ των οποίων οι 2 μπορούν να περιστραφούν

ΑΣΦΑΛΕΙΑ

- 1 φρένο ανά συλλέκτη

Περιέχει

- 5 συλλέκτες
- 1 πάνελ με 5 κάδους που μπορεί να στερεωθεί στον πάγκο εργασίας
- 1 σετ 5 αυτοκόλλητων εικονογραμμάτων "Ανακύκλωση" για τη σήμανση των συλλεκτών

Για 1 συλλέκτη διαλογής

- Χωρητικότητα: 75 λίτρα
- Δυνατότητα φορτίου: 100 kg
- Συνολικές διαστάσεις: Π 305 x Β 460 x Υ 770 mm



Πωλείται ξεχωριστά με
προαιρετικό καπάκι

Συλλέκτης διαθέσιμος
ξεχωριστά

JLS3-BIN

Σετ 5 κάδων διαλογής

JLS3-5BINS

ΧΑΜΗΛΟ ΕΠΙΠΛΟ ΜΕ ΗΛΕΚΤΡΙΚΟ ΣΥΡΤΑΡΙ

- 4 συρτάρια ύψους 60 mm = 12 θήκες
- 1 συρτάρι ύψους 130 mm = 3 θήκες
- 1 συρτάρι POWER, ύψους 270 mm, που περιέχει:
 - 1 αφαιρούμενο κουτί για την αποθήκευση μικρών αντικειμένων (μπαταρίες, smartphone...)
 - 1 αφαιρούμενο διαχωριστικό
 - 1 μπλοκ με 3 πρίζες + 2 ενσωματωμένες USB
 - 3 βάσεις κρουστικών κλειδιών γενικής χρήσης ή δρόπανο / κατασβίδι

- Κεντρικό κλειδωμα με κλειδαριά με κλειδί (εναλλάξιμος κύλινδρος)
- Εξοπλισμένο με 4 πόδια ρυθμιζόμενου ύψους
- Συνολικές διαστάσεις: Π 722 x Β 701 x Υ 810 mm (Υ 985 mm με επέκταση JLS2-BASEMBS)



JLS3-MBSPOWERBS

1.070,16 €

Τιμή Γενικού Καταλόγου

ΗΛΕΚΤΡΙΚΟΣ ΠΑΓΚΟΣ ΕΚΔΟΣΗΣ ΜΕ ΘΕΣΗ ΧΑΜΗΛΑ ΚΑΙ ΕΚΔΟΣΗΣ ΜΕ ΘΕΣΗ ΨΗΛΑ



1 ΣΥΣΚΕΥΗ ΠΕΡΙΤΥΛΙΞΗΣ ΣΩΛΗΝΑ ΑΕΡΑ

μήκους 14 m + 1,
εσωτερική διάμετρος 10 mm,
σωλήνας πολυουρεθάνης,
έξοδος 3/8 NPT (προαιρετικός ταχυσύνδεσμος κωδ. N.709)

1 ΠΡΙΖΑ ΚΑΙ ΜΠΛΟΚ USB

3 πρίζες δικτύου και 2 πρίζες USB

1 ΣΥΣΚΕΥΗ ΠΕΡΙΤΥΛΙΞΗΣ

ΓΙΑ ΗΛΕΚΤΡΙΚΟ ΚΑΛΩΔΙΟ,
μήκους 14 + 1 m, καλώδιο 3 x 1,5 mm²,
μέγιστη ισχύς: - τυλιγμένο 1.200 W
- ξετυλιγμένο 1.800 W

Το ηλεκτρικό βύσμα δεν περιλαμβάνεται για να επιτρέψει την επιλογή συνδέσμων



Διαθέσιμο σε έκδοση
με θέση ψηλά

Έκδοση με θέση χαμηλά

JLS3-PSBPOWER

- Αφαιρούμενη πρόσοψη για εύκολη πρόσβαση στους τροχούς
- Εξοπλισμένο με 4 περιστρεφόμενα πόδια για τέλεια ρύθμιση
- Συνολικές διαστάσεις (Π x Β x Υ) : Π 283 x Β 650 x Υ 810
- 31 κιλά

Έκδοση με θέση ψηλά

JLS3-PSHPower



ΣΕΤ "ΕΠΑΦΗ"



ΣΕΤ "V5"



ΝΕΟΣ ΕΡΓΑΛΕΙΟΦΟΡΟΣ



ΚΑΤΑΣΚΕΥΑΖΕΤΑΙ
ΣΤΗ ΓΑΛΛΙΑ

ΠΡΟΣΦΟΡΑ
σετ 9 εξάγωνων
κλειδιών σε υποδοχή
από 1,5 έως 8 mm.



Εργαλειοφόρος ROLL με 6 συρτάρια
(βλ. λεπτομέρεια ROLL.6M3APF σελίδα 41)
+ επιλογή εργαλείων σε 6 θήκες για 2 συρτάρια
εργαλειοφόρου:

- Καστάνια + 20 καρδάνια 1/2" από 10 έως 32 mm, προεκτάσεις και αρθρωτός άξονας
- 15 καταβίδια Protwist®: ίσια, εκ των οποίων 1 με παξιμάδι, Phillips® και Resistorx®.
- 16 διπλά κλειδιά, 6 έως 24 mm
- 3 πένσες
- 1 σφυρί δύο όψεων, 1 ματσόλα με εναλλάξιμες μύτες, 3 εξωλεκείς πύρων, 1 καλέμι, 1 σουβλί

ROLL.CONTACTPF

1.241,00 €

CM.69PF

682,00 €

Σετ εργαλείων "Contact" χωρίς εργαλειοφόρο

ΝΕΟΣ ΕΡΓΑΛΕΙΟΦΟΡΟΣ



ΚΑΤΑΣΚΕΥΑΖΕΤΑΙ
ΣΤΗ ΓΑΛΛΙΑ

Εργαλειοφόρος ROLL με 6 συρτάρια
(βλέπε λεπτομέρεια ROLL.6M3APF σελίδα 41)
+ επιλογή εργαλείων σε 6 θήκες για 2 συρτάρια
εργαλειοφόρου:

- Καστάνια + καρδάνια + αξεσουάρ 1/4" και 1/2"
- Σετ εξάγωνων αρσενικών κλειδιών και Torx® + σετ με μύτες
- 8 καταβίδια Protwist®: ίσια, εκ των οποίων 1 με παξιμάδι, και Phillips®.
- 16 διπλά κλειδιά, 6 έως 24 mm
- 5 πένσες
- 1 σφυρί δύο όψεων, 1 ματσόλα με εναλλάξιμες μύτες, 3 εξωλεκείς πύρων, 1 καλέμι, 1 σουβλί

ROLL.V5PF

1.442,00 €

CM.V5PF

882,00 €

Σετ εργαλείων "V5" χωρίς εργαλειοφόρο



ΣΕΤ "ΜΕΓΑΛΗ ΒΑΡΗ"

Εργαλειοφόρος βαρέως τύπου (βλ. λεπτομέρειες JET.6M4APF σελίδα 44)
+ επιλογή εργαλείων σε 10 θήκες για 3 συρτάρια εργαλειοφόρου:



- **Συρτάρι 1: 4 θήκες** στεγανή κασάνια 1/2" και εξαρτήματα + 18 καρυδάκια από 8 έως 32 mm + 17 μακριά εξάγωνα καρυδάκια 1/2" από 12 έως 32 mm + 19 κατασβίδια Protwist®: με εγκοπή, Phillips® και Pozidriv®.



- **Συρτάρι 2: 3 θήκες** 4 πέννες (κόφτης, μυτοσαίμπιδο, γκαζοτανάλια, γκριπ) + 1 ματσόλα + 1 σφυρί τριών υλικών + 2 καλέμια και 1 πόντα 6 mm + 4 ασφαλειοσίμπιδα Circlips®.



- **Συρτάρι 3: 3 θήκες** Κουτί 1/4" RL Nano κασάνια στεγανή + 17 γερμανοπολύγωνα από 6 έως 24 mm + 2 σετ άλλων κλειδιών Torx® και άλλων κλειδιών + 1 κασάνια για μύτες 1/4" + 1 προέκταση κασάνιας + 5 γερμανοπολύγωνα OGV® από 26 έως 32 mm

JET+

ΝΕΟΣ ΕΡΓΑΛΙΟΦΟΡΟΣ



**ΚΑΤΑΣΚΕΥΑΖΕΤΑΙ
ΣΤΗ ΓΑΛΛΙΑ**



JET.6M4PLPF

2.815,00 €

CM.PL2PF

1.728,00 €

Σετ εργαλείων βαρέως τύπου χωρίς εργαλειοφόρο

ΣΕΤ "ΜΕΓΑΛΗ ΒΑΡΗ"

Ολοκληρώστε τον εργαλειοφόρο σας!

Εργαλεία σετ

- στεγανή κασάνια 3/4"
- συρόμενη λαβή 3/4"
- Προέκταση 200 mm
- Προέκταση κρούσης 175 mm
- 4 εξάγωνα καρυδάκια 40, 44, 50, 55 mm
- 12 εξάγωνα κρουστικά καρυδάκια 19, 21, 22, 27, 30, 32, 33, 35, 36, 38, 41, 46 mm
- 2 κρουστικοί αυξητήρες 1/2" έως 3/4" και 3/4" έως 1"
- Κρουστικός μειωτήρας 3/4" σε 1/2"
- 3 πύροι, 2 δακτύλιοι



MODM.XXL8PF

790,00 €



ΣΕΤ "ΑΝΑΦΟΡΑΣ"

**Εργαλεία μηχανικού σε 9 θήκες για 3 συρτάρια εργαλειοφόρου:**

- Καστάνιες + καρυδάκια 1/4" + 1/2"
- Σετ άλλων κλειδιών και μυτών
- 29 κατσαβίδια Protwist®: ίσια, σταυροκατσαβίδια Phillips®, Pozidriv®, Torx®, Resistorx® και Microtech®.
- 113 πίπες κλειδιά 7 έως 19mm
- 12 γερμανοπολύγωνα καστάνιας 8 έως 19mm
- 4 πένσες
- Εργαλεία κρούσης

CM.90PF

1.261,00 €

ΣΕΤ "L" 4 ΣΥΡΤΑΡΙΑ ΠΛΑΤΟΥΣ M3

**Συρτάρι 1 - Καστάνιες-καρυδάκια 1/4" + 3/8" + 1/2"**

- ☑ **1/4"**: καστάνια, προεκτάσεις, αρθρωτός άξονας, καρυδάκια από 5,5 έως 14 mm, μακριά καρυδάκια από 6 έως 10 mm.
- ☑ **3/8"**: καστάνια, προεκτάσεις, αρθρωτός άξονας, καρυδάκια από 8 έως 22 mm, μακριά καρυδάκια από 11 έως 15 mm.
- ☑ **1/2"**: καστάνια, προεκτάσεις, αρθρωτός άξονας, καρυδάκια από 10 έως 34 mm, μακριά καρυδάκια από 16 έως 21 mm, 7 καρυδάκια άλλων 7 έως 34 mm, κρουστικά καρυδάκια για ζάντες 17 - 19 - 21 mm
- ☑ **Βίδωμα**: καστάνια για μύτες, προέκταση / μανέλα T και 22 μύτες

Αφρώδης επιφάνεια: PM.LPF-1

Διαθέσιμο σετ ξεχωριστά: Κωδ. MODM.L1PF

**Συρτάρι 2 - Κλειδιά**

- 17 γερμανοπολύγωνα 440 από 6 έως 24 mm.
- 12 γερμανοπολύγωνα με αναστρέψιμη καστάνια από 8 έως 19 mm.
- 6 κοντά διπλά κλειδιά με αναστρέψιμη καστάνια σε θήκη από 8 έως 14 mm.
- 12 πίπες κλειδιά 6 X 6, 8 έως 19 mm.

Αφρώδης επιφάνεια: PM.LPF-2

Διαθέσιμο σετ ξεχωριστά: Κωδ. MODM.L2PF

**Συρτάρι 3 - Βίδωμα**

- 2,5 x 75 - 3,5 x 75 - 4 x 100 - 4 x 300 - 5,5 x 100 mm - 6,5 x 150 - 8 x 175 mm.
- PH0 x 75 - 1 x 100 - 2 x 125 - 3 x 150 mm.
- PZ1 x 100 - 2 x 125 mm.
- T. 6 x 35 - 7 x 35 - 8 x 75 mm.
- TT. 10 x 75 - 15 x 75 - 30 x 125 - 40 x 150 - 20 x 100 - 25 x 100 - 27 x 100 mm.
- Σετ 9 μακρών άλλων κλειδιών με σφαιρική κεφαλή σε θήκη από 1,5 έως 10 mm.
- Σετ 8 μακρών άλλων κλειδιών Torx® με σφαιρική κεφαλή σε θήκη.

Διαστάσεις: 10 - 15 - 20 - 25 - 27 - 30 - 40 - 45.

Αφρώδης επιφάνεια: PM.LPF-3

Διαθέσιμο σετ ξεχωριστά: Κωδ. MODM.L3PF

**Συρτάρι 4 - Πένσες, σφυριά, φωτισμός**

- ματσόλα 40mm, σφυρί 32mm, πόντα ακριβείας διαμέτρου 6 mm, καλέμι 190 mm, ζυμπάδες 4-5-6 mm 4-5-6 mm, πηλαγιόκροφτης, 2 μυτοσίμπιδα με μακρύ ρύγχος (ίσιο και κυρτό), 1 γαλλικό κλειδί 250 mm, 1 πένσα γκριπ με μακρύ ρύγχος, 4 τοιμπίδια ασφαλείων για Circlips® ίσιο ρύγχος, ανοξείδωτη μετροταινία 2 m x 16 mm.

Αφρώδης επιφάνεια: PM.LPF-4

Διαθέσιμο σετ ξεχωριστά: Κωδ. MODM.L4PF



Λάμπα τσέπης 779.PCA

CM.LPF

1.976,00 €

**ΣΕΤ "XL" 4 ΣΥΡΤΑΡΙΑ ΠΛΑΤΟΥΣ Μ4****Συρτάρι 1 - Καστάνιες και καρυδάκια**

- 1/4": 5 μακριά εξάγωνα καρυδάκια 6 έως 10 mm, καστάνια με εύκαμπτη κεφαλή, εξάγωνη προέκταση για R.180 - 100 mm, λαβή προσαρμογής, σετ εργαλείων NANO 38.
- 3/8": 14 κοντά δωδεκάγωνα καρυδάκια 8 έως 19, 21, 22 mm, 5 εξάγωνα καρυδάκια μεγάλου μήκους 11 έως 15 mm, μικρού μεγέθους στεγανή καστάνια, προεκτάσεις 125 mm και 250 mm, αρθρωτός άξονας γενικής χρήσης.
- 1/2": 18 εξάγωνα καρυδάκια 10 έως 19, 21 έως 24, 27, 30, 32, 34 mm, 5 εξάγωνα καρυδάκια μεγάλου μήκους 16 έως 19, 21 mm, 7 εξάγωνα καρυδάκια για κατασβίδι 5 έως 8, 10, 12, 17 mm, 3 κρουστικά καρυδάκια για ζάντες αλουμινίου 17, 19, 21, 8 θηλυκά κρουστικά καρυδάκια Torx® 10 έως 24, 5 μεγάλα αρσενικά κρουστικά καρυδάκια XZN 10 έως 18, 7 άλλων καρυδάκια Torx® 30 έως 70, αρθρωτός άξονας γενικής χρήσης, στεγανή καστάνια μικρού μεγέθους 1/2", μανέλα, προεκτάσεις μπίλιας 130 mm και 250 mm.

Αφρώδης επιφάνεια: PM.XL1

Διαθέσιμο σετ ξεχωριστά: Κωδ. MODM.XL1

**Συρτάρι 2 - Κλειδιά**

- Σετ 6 γερμανοπλύγωνων σε θήκη,
- 12 γερμανοπλύγωνων με καστάνια και εξαιρετικό κράτημα 8 έως 19 mm,
- 22 γερμανοπλύγωνων OGV 6 έως 19, 21, 22, 24, 27, 29, 30, 32, 34 mm,
- 12 πίπες 6 x 6, 8 έως 19 mm.

Αφρώδης επιφάνεια: PM.XL2

Διαθέσιμο σετ ξεχωριστά: Κωδ. MODM.XL2

**Συρτάρι 3 - Βίδωμα**

- Σετ 8 άλλων Torx® με μακριά σφαιρική κεφαλή σε θήκη,
- Σετ 9 μακρών άλλων με σφαιρική κεφαλή σε θήκη,
- 8 κατασβίδια Micro-tech® με εγκοπή, Phillips®, Torx®,
- 9 Κατασβίδια Protwist® II με εγκοπή με φρεζαρισμένη μύτη,
- 3 κατασβίδια Protwist® II Posidriv®,
- 7 κατασβίδια Protwist® II Phillips®,
- 7 κατασβίδια Protwist® II, Torx®,
- Κόφτης 18 mm.

Αφρώδης επιφάνεια: PM.XL3

Διαθέσιμο σετ ξεχωριστά: Κωδ. MODM.XL3

**Συρτάρι 4 - Πένσες και σφυριά**

- Σφυρί βαριοπούλα 32 mm,
- Ματσόλα 40 mm,
- Πόντα ακριβείας διαμέτρου 6 mm,
- Καλέμι 190 mm,
- 3 εξωλκείς πύρων 4-5-6 mm,
- Πλαγιοκόφτης,
- 2 μυτοσίμπιδα με μακρύ ρύγχος (ίσιο και κυρτό),

- Γκαζτανάλιες 250 και 300 mm,
- Πένσα γκριπ με μακρύ ρύγχος,
- 4 τσίμπιδια ασφαλειών Circlip® με ίσιο ρύγχος,
- Κόφτης γενικής χρήσης,
- Νέα λάμπα τσέπης,
- Μέτρα 2 x 16 mm.

Αφρώδης επιφάνεια: PM.XL4

Διαθέσιμο σετ ξεχωριστά:

Κωδ. MODM.XL4



Βρείτε τις λεπτομέρειες
του σετ XL διαβάζοντας
τον κωδικό QR δίπλα.

CM.XLPF

2.898,00 €



ΣΕΤ "XXL" 7 ΣΥΡΤΑΡΙΑ ΠΛΑΤΟΥΣ M4



Συρτάρι 1 - Κασάνιες και καρυδάκια

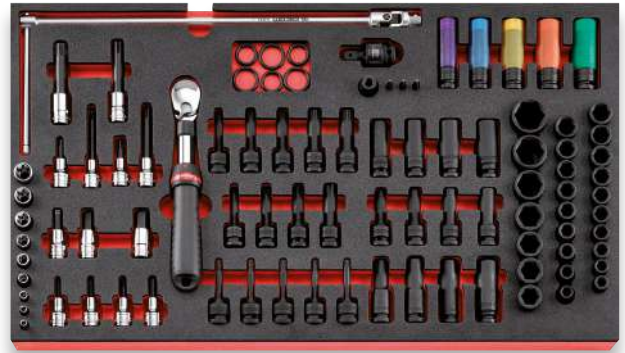

Συρτάρι 2 - Κασάνιες και καρυδάκια



Συρτάρι 3 - Κλειδιά



Συρτάρι 4 - Βίδωμα



Συρτάρι 5 - Πένσες



Συρτάρι 6 - Κρούση και αποστράγγιση



Συρτάρι 7 - Συνεργείο

Βρείτε τις λεπτομέρειες του σετ XXL διαβάζοντας τον κωδικό QR δίπλα.



CM.XXLPF

5.994,00 €



ΣΕΤ ΕΡΓΑΛΕΙΩΝ "V6" 9 ΘΗΚΕΣ ΘΕΡΜΟΔΙΑΜΟΡΦΩΜΕΝΕΣ



Εργαλεία μηχανικού σε 9 θήκες για 3 συρτάρια εργαλειοφόρου:

- Κασάνιες + καρυδάκια 1/4" + 1/2"
- Σετ άλλεν και Torx®, και επίπεδων μυτών
- 26 κατασβίδια Protwist®: ίσια, Phillips®, Pozidriv® και Resistorx®.
- 10 πípες 8 έως 19 mm
- 12 γερμανοπολύγωνα με κασάνια 8 έως 19 mm
- 5 πένσες
- Εργαλεία κρούσης

CM.V6PF

1.223,00 €

ΣΕΤ ΕΡΓΑΛΕΙΩΝ "V8" 12 ΘΗΚΕΣ ΘΕΡΜΟΔΙΑΜΟΡΦΩΜΕΝΕΣ



Εργαλεία μηχανικού σε 12 θήκες για 4 συρτάρια εργαλειοφόρου:

- Κασάνιες + καρυδάκια 1/4" + 3/8" + 1/2"
- Σετ άλλεν και Torx®, και επίπεδων μυτών
- 26 κατασβίδια Protwist®: ίσια, Phillips®, Pozidriv® και Resistorx®.
- 10 πípες κλειδιά
- 12 γερμανοπολύγωνα με κασάνια 8 έως 19 mm
- 17 γερμανοπολύγωνα, 6 έως 24 mm
- Εργαλεία κρούσης
- 5 πένσες
- Ταιμπίδια ασφαλειών Circlip®

CM.V8PF

1.687,00 €

ΣΕΤ ΕΡΓΑΛΕΙΩΝ "V10" 12 ΘΗΚΕΣ ΘΕΡΜΟΔΙΑΜΟΡΦΩΜΕΝΕΣ



Εργαλεία μηχανικού σε 12 θήκες για 4 συρτάρια εργαλειοφόρου:

- Κασάνιες + καρυδάκια 1/4" + 3/8" + 1/2"
- Σετ άλλεν και Torx®, και επίπεδων μυτών
- κατασβίδια Protwist®: ίσια, σταυροκατασβίδια Phillips®, Pozidriv® και Resistorx®.
- 10 πípες 8 έως 19 mm
- 12 γερμανικά κλειδιά με κασάνια 8 έως 19 mm
- 4 διπλά κλειδιά, 27 έως 32 mm
- 5 πένσες
- Ταιμπίδια ασφαλειών Circlip®
- Εργαλεία κρούσης
- Ειδικό σετ για κυλινδροκεφαλές

CM.V10PF

1.886,00 €



ΑΦΡΩΔΕΙΣ ΘΗΚΕΣ ΓΙΑ ΒΙΔΩΜΑΤΑ: ΚΑΤΣΑΒΙΔΙ PROTWIST®



Θήκη με 8 κατασβίδια Protwist®

- 3,5 x 75 - 3,5 x 100 - 4 x 100 - 5,5 x 100 mm
- 6,5 x 150 - 8 x 175 mm με παξιμάδι
- 1 x 100 - 2 x 125 mm
- Επιφάνεια: PM.MODA1

MODM.AT1PB

70,00 €



Θήκη με 9 κατασβίδια Protwist®, συμπεριλαμβανομένων 2 κοντών

- 2,5 x 75 - 3,5 x 75 - 4 x 35 - 4 x 100 - 4 x 300 - 5,5 x 35 - 5,5 x 100 mm
- 6,5 x 150 - 8 x 175 mm (με παξιμάδι)
- Επιφάνεια: PM.MODA4

MODM.AT4PB

71,00 €



Θήκη με 10 κατασβίδια Protwist®, συμπεριλαμβανομένων 3 κοντών

- 0 x 75 - 1 x 25 - 1 x 100 - 2 x 35 - 2 x 125 - 2 x 250 - 3 x 150 mm
- 1 x 100 - 2 x 125 - 2 x 35 mm
- Επιφάνεια: PM.MODA5

MODM.AT5PB

67,00 €



Θήκη με 10 κατασβίδια Protwist® Torx® Resistorx®

- T. 6 x 35 - 7 x 35 - 8 x 75 mm
- TT. 10 x 75 - 15 x 75 - 30 x 125 - 40 x 150 - 20 x 100 - 25 x 100 - 27 x 100 mm
- Επιφάνεια: PM.MODA6

MODM.AT6PB

81,00 €

ΑΦΡΩΔΕΙΣ ΘΗΚΕΣ ΓΙΑ ΣΥΣΦΙΞΗ



Ειδικό σετ για κυλινδροκεφαλές

- 8 θηλυκά καρυδάκια TORX® 1/4", 3/8" και 1/2" 8 έως 20
- 5 x 1/2" καρυδάκια άλλεν 6-7-8-10-12 mm
- 7 καρυδάκια άλλεν 1/2" XZN 6-8-10-12-14-16-18
- 4 καρυδάκια άλλεν TORX® 1/2" 40-45-55-70
- Επιφάνεια PM.MODMCHA171M

MODM.CHAPF

325,00 €



Θήκη με 14 εξάγωνα καρυδάκια άλλεν

- 5 μακριά καρυδάκια SHP 6 έως 12 mm
- 9 κοντά καρυδάκια STM 5 έως 19 mm
- Επιφάνεια: PM.SHP

MODM.SHPB

228,00 €



Θήκη με 17 εξάγωνα καρυδάκια άλλεν

- 8 μακριά καρυδάκια Torx® NSTX.10 έως 24L
- 9 μακριά άλλεν καρυδάκια Torx® NSX.20 έως 70L
- Επιφάνεια: PM.NSX

MODM.NSXPB

236,00 €



ΑΦΡΩΔΕΙΣ ΘΗΚΕΣ ΓΙΑ ΣΥΣΦΙΞΗ



Θήκη με εργαλεία σύσφιξης 1/4".

- 10 καρυδάκια R. 5,5 έως 14 mm
- Νέα κασάνια υψηλής ακρίβειας R.181
- Μανέλα - 2 προεκτάσεις 55 και 100 mm - 1 υποδοχή για μύτες - 1 λαβή προσαρμογής - 1 αρθρωτός άξονας - 1 προσαρμογέας ECR
- 20 μύτες
- Μακριά αρσενικά κλειδιά 1,5 έως 10 mm (83SH.JP9A)
- Επιφάνεια: PM.MODR1AN

MODM.R181-36PB

256,00 €



Θήκη με εξάγωνα εργαλεία βιδώματος και σύσφιξης 1/4".

- 10 καρυδάκια R. 5,5 έως 14 mm - Κασάνια με στρογγυλή κεφαλή R.161B - Συρόμενη λαβή - 2 προεκτάσεις 55 και 100 mm - 1 υποδοχή για μύτες - 1 λαβή προσαρμογής - 1 αρθρωτός άξονας - 1 προσαρμογέας ECR
- 20 μύτες
- Μακριά άλλεν 1,5 έως 10 mm (83SH.JP9A)
- Επιφάνεια: PM.MODR1AN

MODM.R161-36PB

238,00 €



Θήκη με εργαλεία σύσφιξης 3/8"

- 15 καρυδάκια J.H 7 έως 19 - 21 - 22 mm
- Στεγανή κασάνια υψηλής απόδοσης J.161B
- 1 μανέλα, 2 προεκτάσεις 125 και 250 mm, 1 αρθρωτός άξονας
- Επιφάνεια: PM.MODJ161-3

MODM.J161-36PB

199,00 €



Θήκη με εργαλεία σύσφιξης 1/2"

- 18 καρυδάκια SH. 8 - 10 έως 19 - 21 έως 24 - 27 - 30 - 32 mm
- Κασάνια στρογγυλής κεφαλής S.161B
- 1 μανέλα, 2 προεκτάσεις 130 και 250 mm, 1 αρθρωτός άξονας γενικής χρήσης
- Επιφάνεια PM.MODS1AN

MODM.S1APB

205,00 €



Θήκη με 13 μακριά εξάγωνα καρυδάκια 3/8" και 1/2"

- 3/8": 5 καρυδάκια J.HLA 7-8-9-10-11 mm
- 1/2": 8 καρυδάκια S.HLA 12-13-14-15-16-17-18-19 mm
- Επιφάνεια: PM.MODHLA

MODM.HLAPB

183,00 €



ΑΦΡΩΔΕΙΣ ΘΗΚΕΣ ΓΙΑ ΚΛΕΙΔΙΑ



Θήκη με 17 γερμανοπολύγωνα

440. 6 - 7 - 8 - 9 - 10 - 11 - 12
- 13 - 14 - 15 - 16 - 17
- 18 - 19 - 21 - 22 -
24 mm

• Επιφάνεια PM.MOD440-1

MODM.440-1PB

160,00 €



Θήκη με 5 μεγάλα γερμανοπολύγωνα

440. 27 - 29 - 30 - 32 - 34 mm

• Επιφάνεια PM.MOD440-2

MODM.440-2PB

135,00 €



Θήκη με 12 γερμανοπολύγωνα

467B. 8 - 9 - 10 - 11 - 12 - 13 - 14
- 15 - 16 - 17 - 18 - 19 mm

• Επιφάνεια PM.MOD467J12

MODM.467BJ12PB

300,00 €

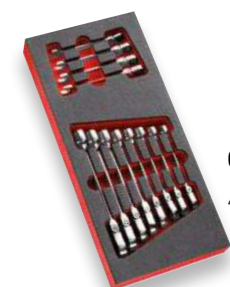

Θήκη με 12 γερμανοπολύγωνα

467BF. 8 - 9 - 10 - 11 - 12 - 13
- 14 - 15 - 16 - 17 - 18
- 19 mm

• Επιφάνεια PM.MOD467FJ12

MODM.467BFJ12PB

279,00 €



Θήκη με 13 πίνες

75. 7 - 8 - 9 - 10 - 11 - 12 - 13 -
14 - 15 - 16 - 17 - 18 - 19 mm

• Επιφάνεια PM.MOD75

MODM.75PB

160,00 €

ΑΦΡΩΔΕΙΣ ΘΗΚΕΣ ΓΙΑ ΠΕΝΣΕΣ ΚΑΙ ΣΦΥΡΙΑ



Θήκη με 4 τσιμπιδά ασφαλειών με δακτύλιους σύσφιξης circlips® με ίσια μύτη

177A.13 Εξωτ. 10 - 25 mm
177A.18 Εξωτ. 18 - 60 mm
179A.13 Εσωτ. 12 - 25 mm
179A.18 Εσωτ. 18 - 60 mm

MODM.PCSNPB

110,00 €



Θήκη με 4 πένσες

185.20CPE Μυτοτσιμπιδό 1/2 στρογγυλή μύτη
181A.25CPE Γκαζοτανάλια
501A Πένσα γκριπ
192.16CPE Κόφτης

MODM.CPEA1PB

178,00 €



Θήκη με 3 πένσες + 1 κόφτης

980C Κόφτης γενικής χρήσης
ελεύθερη λεπίδα
185.20CPE Μυτοτσιμπιδό
181A.25CPE Γκαζοτανάλια
192.16CPE Κόφτης

• ΠΛΗΡΕΣ: περιλαμβάνει ψαλίδι για την κοπή δεσμών γύρω από εξαρτήματα, συσκευασίες, εύκαμπτους σωλήνες κ.λπ.

MODM.CPEA2PB

132,00 €

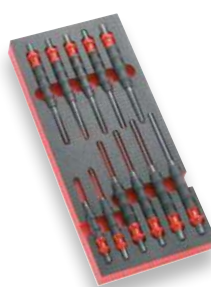

Θήκη με ζουμπάδες και πόντα με περίβλημα λαβής

249G. 6 εξωλκείς πύρων 2 - 3 - 4 - 5 - 6 - 8 mm
247G. 4 εξωλκείς καρφιών 4 - 5 - 6 - 8 mm
255G.6 1 σουβλί διαμέτρου 6 mm

• Επιφάνεια PM.MODCG

MODM.CGPB

137,00 €



Θήκη με σφυριά

208A.32CBA Ματσόλα 32 mm
200C.40 Ματσόλα δύο όψεων 40 mm
256.6 Πόντα ακριβείας διαμέτρου 6 mm
263.G19 Καλέμι με περίβλημα λαβής μήκους 190 mm
249.G 3 ζουμπάδες με περίβλημα λαβής 4-5-6 mm

• Επιφάνεια PM.MODM16

MODM.MI6PB

140,00 €

ΚΑΤΑΣΚΕΥΑΖΕΤΑΙ ΣΤΗ ΓΑΛΛΙΑ

ΚΑΤΑΣΚΕΥΑΖΕΤΑΙ ΣΤΗ ΓΑΛΛΙΑ



ΘΗΚΕΣ ΘΕΡΜΟΔΙΑΜΟΡΦΩΜΕΝΕΣ ΓΙΑ ΕΡΓΑΛΕΙΑ ΣΥΣΦΙΞΗΣ



Θήκη με εξάγωνα εργαλεία βιδώματος και σύσφιξης $\square 1/4"$

- 1 κασάνια στρογγυλής κεφαλής R.161B
- 10 καρυδάκια R.5,5 έως 14 mm
- 2 προεκτάσεις 55 και 100 mm
- 1 μανέλα 115 mm, 1 αρθρωτός άξονας
- 1 λαβή προσαρμογής, 1 καρυδάκι για μύτες
- 10 κοντά άλθεν κλειδιά 82H. 2 έως 10 mm
- 9 μύτες
- Επιφάνεια: PL.321

MOD.R161-26PB

174,00 €

ΠΡΟΣΦΟΡΑ*
ένα σετ αρσενικών κλειδιών Torx®



Θήκη με εξάγωνα εργαλεία βιδώματος και σύσφιξης $\square 1/4"$

- 1 κασάνια στρογγυλής κεφαλής R.161B 10 καρυδάκια R.5,5 έως 14 mm
- 2 προεκτάσεις 55 και 100 mm
- 1 μανέλα 115 mm, 1 αρθρωτός άξονας
- 1 λαβή προσαρμογής, 1 καρυδάκι για μύτες
- 18 μύτες
- 2 σετ με άλθεν: 83SH.JPAA :
• 1,5 - 2 - 2,5 - 3 έως 8 mm
- 89S.JP8A n°10 - 15 - 20 - 25 - 27 - 30 - 40 - 45
- Επιφάνεια: PL.658

MOD.R161-46PB

224,00 €

Ιδανικό για χρήση σε συνεργείο οχημάτων



Θήκη με εξάγωνα εργαλεία βιδώματος και σύσφιξης $\square 3/8"$

- 1 στεγανή κασάνια στρογγυλής κεφαλής J.161B
- 15 καρυδάκια J.7 έως 19 - 21, 22, 24 mm
- 2 προεκτάσεις 125 και 250 mm
- Μανέλα και αρθρωτός άξονας γενικής χρήσης
- 2 επιφάνεια PL.M15 + PL.S384

MOD.J161-36PB

196,00 €



Θήκη με εξάγωνα εργαλεία σύσφιξης $\square 1/2"$.

- 1 κασάνια στρογγυλής κεφαλής S.161B
- 19 καρυδάκια SH. 8 έως 19 - 21 έως 24 - 27 - 30 - 32 mm
- 2 προεκτάσεις 130 - 250 mm
- 1 αρθρωτός άξονας γενικής χρήσης S.240A
- 2 επιφάνειες: PL.M01 + PL.S384

MOD.S161-36PB

174,00 €



Θήκη με 13 μακριά εξάγωνα καρυδάκια $\square 3/8"$ και $\square 1/2"$

- 3/8": 5 καρυδάκια J.HLA 7 έως 11 mm
- 1/2": 8 καρυδάκια S.HLA 12 έως 19 mm
- - 2 επιφάνειες: PL.M06 + PL.S384

MOD.HLBPB

181,00 €

Συμβατό με Peugeot 108, Toyota Aygo και Citroën C1



Θήκη με 16 καρυδάκια κατασβίδι $\square 1/2"$.

- εξάγωνα 5-6-7-8
- XZN 6-8-9-10-12-14-16-18
- Torx® 40-45-55-70
- Επιφάνεια: PL.336B

MOD.SHPBPB

320,00 €

ΘΗΚΕΣ ΘΕΡΜΟΔΙΑΜΟΡΦΩΜΕΝΕΣ ΓΙΑ ΠΕΝΣΕΣ

ΚΑΤΑΣΚΕΥΑΖΕΤΑΙ ΣΤΗ ΓΑΛΛΙΑ



Θήκη με 5 πένσες για εργαλειοφόρο XL

- 181A.25CPE Γκαζιτανάλια 250 mm
- 185A.20CPE Μυτοσίμμιδο 1/2 στρογγυλή 200 mm
- 192A.16CPE Κόφτης 160 mm
- 195A.20CPE Μυτοσίμμιδο κυρτό 1/2 στρογγυλή κοντή 200 mm
- 501A Πένσα γκριπ με μακρύ ρύγχος πολλαπλών θέσεων
- Επιφάνεια: PL.MODCPEA5

MOD.CPEA5PB

190,00 €

ΚΑΤΑΣΚΕΥΑΖΕΤΑΙ ΣΤΗ ΓΑΛΛΙΑ



Θήκη με 3 πένσες CPE «μηχανικού»

- 185A.20CPE Μυτοσίμμιδο 1/2 στρογγυλή 200 mm
- 187A.18CPE Πένσα γενικής χρήσης 180 mm
- 192A.16CPE Κόφτης 160 mm
- Επιφάνεια: PL.MODCPEA0

MOD.CPEA0PB

102,00 €



Τσιμπίδια ασφαλειών ίσια και κυρτά 18-60mm

- 177A.18 εξωτ. Ίσια ρύγχη
- 197A.18 εξωτ. Ρύγχη 90°
- 179A.18 εσωτ. Ίσια ρύγχη
- 199A.18 εσωτ. Ρύγχη 90°
- Επιφάνεια: PL.332A

MOD.PCPB

113,00 €

ΘΗΚΕΣ ΘΕΡΜΟΔΙΑΜΟΡΦΩΜΕΝΕΣ ΓΙΑ ΚΛΕΙΔΙΑ



Θήκη με 17 γερμανοπολύγωνα OGV®

- 440. 6 έως 19-21-22- 24 mm
- Επιφάνεια: PL.313

MOD.440-1XLPB

151,00 €



Θήκη με 4 μεγάλα γερμανοπολύγωνα OGV®

- 440. 27-29-30-32 mm
- Επιφάνεια: PL.314A

MOD.440-2PB

97,00 €



Θήκη με 10 πίπες OGV®

- 75. 8-10-11-12-13-14-16-17-18-19 mm
- Επιφάνεια: PL.625

MOD.75-1PB

127,00 €



ΘΗΚΕΣ ΘΕΡΜΟΔΙΑΜΟΡΦΩΜΕΝΕΣ ΓΙΑ ΚΛΕΙΔΙΑ



Θήκη με 13 γερμανοπλύγωνα κασάνιας

- 467B. 8 έως 19 mm + 3 προσαρμογείς + γερμανο-πλύγωνα κασάνιας 10 mm
- Το κλειδί των 10 mm μετατρέπεται σε μια επίπεδη κασάνια μικρού μεγέθους για καρυδάκια και μύτες 1/4", το κλειδί των 19 mm μετατρέπεται σε μια επίπεδη κασάνια 1/2".
- Επιφάνεια: PL.682

MOD.467BJ13PB

268,00 €

ΠΟΛΛΑΠΛΕΣ ΛΥΣΕΙΣ

Περιλαμβάνει κοντό κλειδί 10 mm.



Θήκη με 6 μεγάλα γερμανοπλύγωνα με κασάνια

- 467B. 21 - 22 - 24 - 27 - 30 - 32 mm
- Επιφάνεια: PL.653

MOD.467BXLPB

338,00 €



Θήκη με 12 διπλά, αρθρωτά γερμανοπλύγωνα με κασάνια

- 467BF. 8 - 9 - 10 - 11 - 12 - 13 - 14 - 15 - 16 - 17 - 18 - 19 mm

- 3 προσαρμογείς για κλειδιά με κασάνια των 10 και 19 mm με καρυδάκια 1/4" και μύτες Εξάγωνο 1/4" για μετατροπή σε επίπεδες κασάνιες
- Επιφάνεια: PL.680

MOD.467BFJ12PB

250,00 €

ΠΟΛΛΑΠΛΕΣ ΛΥΣΕΙΣ



Θήκη με 7 άλλεν κλειδιά Torx® με λαβή "P"

- 89.TXA 10-15-20-25-27-30-40
- Επιφάνεια: PL.TORX-A

MOD.89TXAPB

79,00 €



Θήκη με 7 άλλεν κλειδιά με σφαιρική κεφαλή με λαβή "P" εξάγωνα

- 84TZA 3 mm
84TZSA 4-5-6-7-8-10 mm
- Επιφάνεια PL.MM-A

MOD.84TZSAPB

74,00 €

ΘΗΚΕΣ ΘΕΡΜΟΔΙΑΜΟΡΦΩΜΕΝΕΣ ΓΙΑ ΕΡΓΑΛΕΙΑ ΒΙΔΩΜΑΤΟΣ: ΚΑΤΣΑΒΙΔΙ PROTWIST®



Θήκη με 8 κατσαβίδια Protwist®

- 3 x 75 - 3,5 x 100 - 5,5 x 125 - 4 x 100 mm
- 6,5 x 150 - 8 x 175 mm
- 1 x 100 - 2 x 125 mm
- Επιφάνεια: PL.325

MOD.AT1PB

67,00 €



Θήκη με 9 ίσια κατσαβίδια Protwist®

- 2,5 x 75 - 3,5 x 75 - 4 x 35 - 4 x 100 - 4 x 300 - 5,5 x 35 - 5,5 x 100 - 6,5 x 100 - 8 x 175 mm
- Επιφάνεια: PL.676

MOD.AT4PB

67,00 €

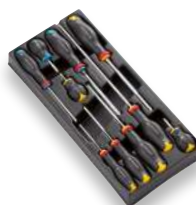

Θήκη με 10 κατσαβίδια Protwist®, συμπεριλαμβανομένων 3 κοντών

- 0 x 75 - 1 x 25 - 1 x 100 - 2 x 35 - 2 x 125 - 2 x 250 - 3 x 150 mm
- 1 x 100 - 2 x 125 - 2 x 35 mm
- Επιφάνεια: PL.677

MOD.AT5PB

63,00 €



Θήκη με 10 κατσαβίδια Protwist® Torx®

- T. 6 x 35 - 7 x 35 - 8 x 75 mm
- TT. 10 x 75 - 15 x 75 - 30 x 125 - 40 x 150 - 20 x 100 - 25 x 100 - 27 x 100 mm
- Επιφάνεια: PL.678

MOD.AT6PB

74,00 €



Θήκη με 7 κατσαβίδια Protwist® Torx®

- T. 10 x 75 - 15 x 75 - 20 x 100 - 25 x 100 - 27 x 100 - 30 x 125 - 40 x 150 mm
- Επιφάνεια: PL.327A

MOD.ATXPB

75,00 €



Θήκη με 7 κατσαβίδια Protwist® Resistor®

- TT. 10 x 75 - 15 x 75 - 20 x 100 - 25 x 100 - 27 x 100 - 30 x 125 - 40 x 150 mm
- Επιφάνεια: PL.327A

MOD.ATXRPB

81,00 €



ΘΕΡΜΟΔΙΑΜΟΡΦΩΜΕΝΕΣ ΘΗΚΕΣ ΜΕ ΣΦΥΡΙΑ ΜΕ ΛΙΜΕΣ



Θήκη με κρουστικά εργαλεία

- Σφυρί 200H.32
- Μασόλα 208A.32CBA
- Καλέμι 263.20
- Πόντα 256.6
- Ζουμπάδες 248. 4-5-6 mm
- Επιφάνεια: PL.333

MOD.MI1PB

117,00 €



Θήκη με 5 λίμες

- Επίπεδη λίμα PAM.B200EM
- Ημικυκλική λίμα DRD.MD200EM
- Τετράγωνη λίμα CAR.MD200EM
- Τριγωνική λίμα TRI.MD200EM
- Στρογγυλή λίμα RD.MD200EM
- Επιφάνεια: PL.606

MOD.LIMPB

82,00 €



Θήκη με πριόνι - μέτρο - λίμες

- | | |
|--------------------|----------------------|
| 601 | Πριόνι |
| 668A.10 | 10 λάμες πριονιού |
| 234.S | Χαράκτης |
| DELA.1051.300 | Χάρακας 300 mm |
| 893B.319 | Μετροταινία 3 μέτρων |
| 5 λίμες: | |
| Επίπεδη | PAM.B250EMA |
| Ημικυκλική | DRD.MD250EMA |
| Τετράγωνη | CAR.MD200EMA |
| Τριγωνική | TRI.MD200EMA |
| Στρογγυλή | RD.MD200EMA |
| • Επιφάνεια PL.335 | |

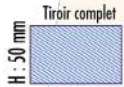

Πλήρες συρτάρι
(ισοδυναμεί με 3 θήκες)



MOD.601PF

245,00 €



Θήκη με 7 κρουστικά εργαλεία

- 3 ζουμπάδες: 249.G 12-14-16 mm
- 3 καλέμια: 263.G 190-200-220 mm
- 1 κοπίδι 265.G 180 mm
- Επιφάνεια: PL.611

MOD.CG1PB

174,00 €



Θήκη με 11 κρουστικά εργαλεία

- 6 κυλινδρικοί ζουμπάδες 249G. 2-3-4-5-6-8 mm
- 4 κωνικοί ζουμπάδες 247G. 4-5-6-8 mm
- 1 πόντα 255G 6 mm
- Επιφάνεια: PL.334

MOD.CGPB

135,00 €

Αντικραδασμικές λαβές

ΘΕΡΜΟΔΙΑΜΟΡΦΩΜΕΝΕΣ ΘΗΚΕΣ ΓΙΑ ΕΡΓΑΛΕΙΑ ΦΡΕΝΩΝ



Θήκη με κρουστικό κατασβίδι

- Κρουστικό κατασβίδι \square 1/2" NS.260A, μύτες και υποδοχές για κρουστικές μύτες
- Μύτες PZ: \oplus n° 2-3
- Άλλεν: 3 5-6-8-10 mm
- Μύτες PH: \oplus ENP. n° 2-3-4
- Μύτες Torx®: \oplus αρ. 20-25-30-40-45-55
- Υποδοχή για μύτες NS.236A
- Επιφάνεια: PL.380

MOD.NS260PB

202,00 €

ΘΕΡΜΟΔΙΑΜΟΡΦΩΜΕΝΕΣ ΘΗΚΕΣ ΜΕ ΕΡΓΑΛΕΙΑ "ΚΙΝΗΤΗΡΑ"



Ειδικό σετ για κυλινδροκεφαλές

- 24 καρυδάκια \square 1/2" και \square 3/8"
- Οδοντωτά καρυδάκια \odot : 7-9-10-12-14-16 mm
- Καρυδάκια XZN SV. \odot : 6-8-10-12-14 mm
- Καρυδάκια Torx® \oplus : 55 και 70 mm
- Καρυδάκια Torx® \star : 8-10-12-14-16-18-20
- Εξάγωνα καρυδάκια \odot : 6-8-10-12 mm
- Επιφάνεια: PL.663

MOD.CHPB

450,00 €

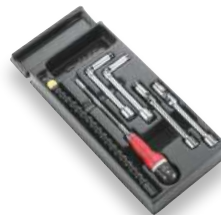

Ειδικό σετ για μπουζί ντίτζελ

- 1 Κατασβίδι τοποθέτησης βίδας D.110
- 2 κλειδιά για μπουζί προθέρμανσης B.10R 8 - 9 mm
- 2 Κλειδιά για μπουζί ντίτζελ B.10R 10 - 12 mm
- 1 εύκαμπτο κατασβίδι D.133A 6 mm
- Επιφάνεια: PL.667

MOD.BRAPB

192,00 €

ΘΕΡΜΟΔΙΑΜΟΡΦΩΜΕΝΕΣ ΘΗΚΕΣ ΓΙΑ ΕΡΓΑΛΕΙΑ ΑΜΑΞΩΜΑΤΟΣ

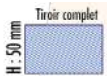
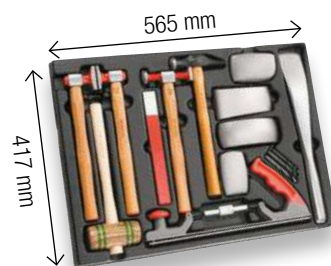

Πλήρες συρτάρι
(ισοδυναμεί με 3 θήκες)

Ειδικό σετ για αμάξωμα

- Για λεπτομέρειες βλέπε σελ.85

MOD.CAR2PF

706,00 €



Θήκη συρταριού 2/3, κατάλληλη για συρτάρια ύψους 130 mm

Ειδικό σετ εξώλκευσης

- Μόνο για συρτάρι H.130 mm
- U.306A140 Εξωλκέας
- U.306G2 3 νυχιών εσωτερικού πιασίματος
- U.306G10 3 μακρών νυχιών εξωτερικού πιασίματος
- U.14L Εξωλκέας μικρού μεγέθους
- Επιφάνεια PL.354

MOD.U306PF

512,00 €



Η ΤΕΧΝΗ ΤΗΣ ΑΚΡΙΒΕΙΑΣ

**Ο συνεργάτης σας
για εργαλεία συνεργείου αυτοκινήτων**





Η ΕΠΙΣΚΕΥΗ ΤΩΝ ΑΥΤΟΚΙΝΗΤΩΝ ΤΟΥ ΑΥΡΙΟ!



ΑΠΑΡΑΙΤΗΤΟ

Υποχρεωτικό για τον εξοπλισμό των τεχνικών που είναι εξουσιοδοτημένοι να ελέγχουν την ασφάλεια των υβριδικών και ηλεκτρικών οχημάτων

ΝΕΟ

ΜΕΣΑ ΑΤΟΜΙΚΗΣ ΠΡΟΣΤΑΣΙΑΣ ΓΙΑ ΤΗ ΣΥΝΤΗΡΗΣΗ ΗΛΕΚΤΡΙΚΩΝ ΟΧΗΜΑΤΩΝ



Πλαστικό κουτί αποθήκευσης που περιέχει:

- Ένα ζευγάρι συνθετικά μονωτικά γάντια 1000 V: BC.10CVE σύμφωνα με NF EN60903 και EN388
- Ένα ζευγάρι γάντια άνεσης που φοριούνται από κάτω
- Ασπίδα προσώπου και προστατευτικό κάλυμμα κατά των γρατσουνιών

CM.EP1PF
272,00 €

ΝΕΟ

ΜΕΣΑ ΑΤΟΜΙΚΗΣ ΠΡΟΣΤΑΣΙΑΣ ΓΙΑ ΤΗ ΣΥΝΤΗΡΗΣΗ ΗΛΕΚΤΡΙΚΩΝ ΟΧΗΜΑΤΩΝ

ΠΡΑΚΤΙΚΟ

Τα συνθετικά γάντια δεν απαιτούν τη χρήση δεύτερων γαντιών από πάνω.



- Πλαστικό κουτί αποθήκευσης που περιέχει:
- Ένα ζευγάρι συνθετικά μονωτικά γάντια 1000 V: BC.10CVE σύμφωνα με NF EN60903 και EN388
- Ένα ζευγάρι γάντια άνεσης που φοριούνται από κάτω
- Μια ασπίδα προσώπου και προστατευτικό κάλυμμα κατά των γρατσουνιών
- ελαστικό μονωτικό χαλί μεγέθους 1 x 0,6 m: BC.20VSEσυμμορφώνεται με το πρότυπο NF: C 18-421
- Μια δοκός ασφαλείας: BC.PSVE
- Ένα άγκιστρο ασφαλείας

CM.EP12PF
565,00 €



ΝΕΟ

ΕΡΓΑΛΕΙΑ ΗΛΕΚΤΡΙΚΩΝ/ΥΒΡΙΔΙΚΩΝ ΚΙΝΗΤΗΡΩΝ ΣΕ ΠΛΑΣΤΙΚΕΣ ΕΡΓΑΛΕΙΟΘΗΚΕΣ



Σετ που περιλαμβάνει:

- 1 μονωμένο σετ σύσφιξης 3/8" 1000 V με κασάνια, 2 προεκτάσεις και καρυδάκια 8 - 10 - 11 - 12 - 13 - 14 mm
- 1 μονωμένη λαβή σχήματος T 1000V με τετράγωνο 3/8"
- 5 μονωμένα πολύγωνα κλειδιά 1000 V των 8 - 10 - 11 - 12 - 14 mm
- 1 μονωμένο κατασαβίδι 1000 V: 5,5 x 125

- 1 κατασαβίδι Pozidriv αρ. 2 x 125 μονωμένο 1000 V
- 3 μονωμένα κατασαβίδια TORX 1000 V T10 - T20 - T30
- 1 ελεγκτής απουσίας τάσης
- 1 μονωμένη σακούλα για συνδέσμους
- 1 μονωμένο λουκέτο

CM.HYELAPF

772,00 €

ΝΕΟ

ΕΙΔΙΚΟ ΣΕΤ ΕΡΓΑΛΕΙΩΝ ΓΙΑ ΗΛΕΚΤΡΙΚΟΥΣ/ΥΒΡΙΔΙΚΟΥΣ ΚΙΝΗΤΗΡΕΣ



Για εργαλειοφόρους FACOM πλάτους M3

Σετ που περιλαμβάνει:

- 1 μονωμένη κασάνια 1000 V τετράγωνη 3/8
- 2 μονωμένες προεκτάσεις 1000 V 150 και 260 mm
- 6 μονωμένα καρυδάκια 1000 V 8 - 10 - 11 - 12 - 13 - 14 mm
- 1 μονωμένη λαβή σχήματος T 1000 V με τετράγωνο 3/8"
- 5 μονωμένα πολύγωνα κλειδιά 1000 V των 8 - 10 - 11 - 12 - 14 mm

- 1 μονωμένο κατασαβίδι 1000 V: 5,5 x 125
- 1 κατασαβίδι Pozidriv αρ. 2 x 125 μονωμένο 1000 V
- 3 μονωμένα κατασαβίδια TORX 1000 V T10 - T20 - T30
- 1 ελεγκτής απουσίας τάσης
- 1 μονωμένη σακούλα για συνδέσμους
- 1 μονωμένο λουκέτο

MODM.VSEHYAPF

687,00 €

ΑΞΕΣΟΥΑΡ ΑΣΦΑΛΕΙΑΣ



Πινακίδα σήμανσης

EV.PP

53,00 €



Πλαστική αλυσίδα 25 m

- Κρίκοι 8 mm
- Λευκό και κόκκινο

EV.CH-RN

104,00 €



Κολωνάκια σήμανσης

- Άγκιστρα πλαστικής αλυσίδας 8 mm EV.CH-RN
- Ύψος 95 cm
- Λευκό και κόκκινο
- Παρέχεται με 2 κολωνάκια

EV.BAP-RN

95,00 €



ΠΟΛΥΜΕΤΡΟ ΑΥΤΟΚΙΝΗΤΟΥ

Αυτόματη βαθμονόμηση, βολτόμετρο, αμπερόμετρο, ωμόμετρο, ελεγκτής συνέχειας, δοκιμή διόδων, μέτρηση θερμοκρασίας, κύκλος λειτουργίας, γωνία έκκεντρου, μέτρηση εσωτερικής αντίστασης μπαταρίας, μετρητής στροφών (με προαιρετικό σφιγκτήρα), μετρητής συχνότητας.

- Μέτρηση ρεύματος AC/DC χωρίς επαφή, από 0 έως 500 A
- Αυτόματη ρύθμιση σημείου μηδέν
- Παραδίδεται με 2 αισθητήρες αφής (714A-L), καλώδιο δοκιμής μπαταρίας (714A-LB), αισθητήρα θερμοκρασίας K και προστατευτικό κάλυμμα.



714APF

413,00 €

ΚΙΤ ΜΕ ΠΟΛΥΜΕΤΡΟ + ΑΜΠΕΡΟΤΣΙΜΠΙΔΑ ΜΕ ΣΦΙΓΚΤΗΡΑ



Το σετ περιλαμβάνει:

- Πολύμετρο αυτοκινήτου 714APB
- Αμπεροτσιμπίδα με σφιγκτήρα 720.P30B

714A-1PF

632,00 €



720.P30PB

251,00 €

ΑΜΠΕΡΟΤΣΙΜΠΙΔΑ ΜΕ ΣΦΙΓΚΤΗΡΑ 20 A - 1 500 A

ΤΑΙΡΙΑΖΕΙ ΣΤΑ ΠΟΛΥΜΕΤΡΑ FACOM TYPE 711, 714...

- Επιτρέπει μετρήσεις ρεύματος χωρίς επαφή
- Μέτρηση εναλλασσόμενου και συνεχούς ρεύματος
- AC / DC: 20 A - 400 A
- AC / DC: 400 A - 1 500 A
- Διάμετρος σιαγόνων: 53 mm
- Μέγιστη επιτρεπόμενη διάμετρος καλωδίου 52 mm
- Κατηγορία IV - 600 Volts
- Συμβατό με πολύμετρα που μπορούν να μετρήσουν mV



2 ΧΡΟΝΙΑ

720.P1500PB

128,00 €



ΨΗΦΙΑΚΟ ΠΟΛΥΜΕΤΡΟ ΜΕ ΛΕΙΤΟΥΡΓΙΑ SMART

**Εύκολο, έξυπνο,
Μικρού μεγέθους**

ΛΕΙΤΟΥΡΓΙΑ SMART

Το πολύμετρο επιλέγει αυτόματα τη μέτρηση που θα εμφανιστεί.

ΑΚΡΟΔΕΚΤΕΣ ΓΕΝΙΚΗΣ ΧΡΗΣΗΣ

Χάρη στο αφαιρούμενο καπάκι:

Κοντοί ακροδέκτες (CAT III)

= ασφαλές για ρεύματα > 50V

Μακροί ακροδέκτες (CAT II)

= προσβασιμότητα για ρεύματα < 50V

- Οθόνι 2 γραμμών

- Εμφανίζει απευθείας την τιμή σε αμπερ, όταν χρησιμοποιείται με αμπερόμετρα με σφιγκτήρα της FACOM

- Λειτουργία Min Max: ιδανική για μετρήσεις αισθητήρων και ανιχνευτών

- Βολτόμετρο: AC/DC από 0 έως 600 V

- Μέτρηση αντίστασης 10M και συνέχειας

- Μετρητής συχνότητας: 0 έως 3 kHz

- Μέτρηση TRMS, CAT III, ETL/CE

- Παρέχεται με 2 ακροδέκτες CAT II &



2 ΧΡΟΝΙΑ

711BPB

212,00 €

ΚΙΤ ΜΕ ΠΟΛΥΜΕΤΡΟ + ΑΜΠΕΡΟΤΣΙΜΠΙ-ΔΑ ΜΕ ΣΦΙΓΚΤΗΡΑ

**Για έρευνες ρεύματος
διαρροής**



Το σετ περιλαμβάνει:

- Ψηφιακό πολύμετρο λειτουργίας Smart 711BPB

- Αμπεροτσιμπίδα με σφιγκτήρα 720.P30

711B-1PF

448,00 €

ΑΜΠΕΡΟΤΣΙΜΠΙΔΙΑ ΜΕ ΠΟΛΥΜΕΤΡΟ ΜΕ ΣΦΙΓΚΤΗΡΑ "SMART"

ΛΕΙΤΟΥΡΓΙΑ SMART

Το πολύμετρο επιλέγει αυτόματα τη μέτρηση που θα εμφανιστεί.

Ακροδέκτες γενικής χρήσης χάρη στο αφαιρούμενο καπάκι:

- Κοντοί ακροδέκτες (CAT III)

= ασφαλές για ρεύματα > 50V

- Μακροί ακροδέκτες (CAT II)

= προσβασιμότητα για ρεύματα < 50V

- Οθόνι 2 γραμμών

- Αμπερόμετρο: AC/DC από 0 έως 600 A

- Βολτόμετρο: AC/DC από 0 έως 600 V

- Μέτρηση αντίστασης 10 MΩ και συνέχειας

- Μετρητής συχνότητας: 0 έως 3 kHz

- Μέτρηση TRMS, CAT III, ETL/CE

- Παρέχεται με 2 ακροδέκτες CAT II & CAT III

**Εύκολο στη χρήση
Ευφυές**



712BPB

320,00 €

ΣΥΣΚΕΥΗ ΔΟΚΙΜΗ ΑΣΦΑΛΕΙΑΣ "VAT"

**ΥΠΟΧΡΕΩΤΙΚΟ
ΓΙΑ ΕΡΓΑΣΙΑ
ΜΕ ΑΣΦΑΛΕΙΑ!**



Συμμορφώνεται με NF EN 61010-600V κατηγορίας III και IEC 61243-3 (VAT/DDT).

Ελεγκτής απουσίας τάσης, ανιχνευτής φάσεων, ελεγκτής συνέχειας, έλεγχος αποξέικτη 30 mA, δείκτης περιστροφής φάσεων.

- Αυτόματη δοκιμή
- Πολύμετρο τάσης
- Ανίχνευση ουδέτερης φάσης
- Δοκιμή συνέχειας
- Έλεγχος διαφορικού αποξέικτη 30 mA
- Απόσταση ακροδεκτών 19 mm για γρήγορη δοκιμή των ευρωπαϊκών πριζών
- Σετ ακροδεκτών 701B-L (ανταλλακτικό), χωρίς ασφάλεια

701BPB

105,00 €

0,380 kg



ΝΕΟ

ΕΛΕΓΚΤΗΣ ΑΥΤΟΚΙΝΗΤΟΥ «AUTO METER»



**100% αυτόματο
Σχεδιασμένο
για μηχανικούς
συνεργείου**

AUTO METER

**Νέα οθόνη: μεγαλύτερη αντίθεση για
καλύτερη ανάγνωση!**

Εύκολο στη χρήση, ΧΩΡΙΣ ρυθμίσεις

- Όλες οι λειτουργίες που χρειάζεστε για τη συντήρηση αυτοκινήτων σε ένα κομμάτι μικρού μεγέθους, ανθεκτικό σε λάδια και χτυπήματα
- Οθόνη 3 χρωμάτων: εύκολη ανάγνωση των δεδομένων
- Ανίχνευση λανθασμένης επαφής
- Βολτόμετρο: DC 0-49 V
- Ωμόμετρο: 0-40 MΩ
- Έλεγχος συνέχειας < 30 Ω: BIP
- Παρέχεται σε θήκη με 2 ακροδέκτες και 2 κροκοδειλάκια
- Κιτ επιλογής καλωδίων: DX.V12-01



**GARANTIE
GUARANTEE**

3 ΧΡΟΝΙΑ

DX.V12APB

136,00 €

ΚΙΤ ΜΕΤΡΗΤΩΝ ΓΙΑ ΗΛΕΚΤΡΟΛΟΓΟΥΣ ΑΥΤΟΚΙΝΗΤΩΝ

**Εξαιρετικό συμπλήρωμα
στο Autometer FACOM
DX.V12**



Για χρήση σε αυτοκίνητα, μοτοσικλέτες, φορτηγά, γεωργικές και θαλάσσιες εφαρμογές

- Διευκολύνει την πρόσβαση στους συνδέσμους, εξοικονομώντας χρόνο κατά τη διάγνωση ηλεκτρικών βλαβών.
- Για κυκλώματα κάτω των 49 βολτ.
- Περιεχόμενο κιτ: - 2 καλώδια μέτρησης - 2 βελόνες - 2 δοκιμαστικά καλώδια - 1 σωλήνας για τη φύλαξη των βελόνων - 1 νάιλον θήκη

DX.SETPF

55,00 €

ΣΕΤ ΜΕΤΡΗΣΕΩΝ ΓΙΑ ΗΛΕΚΤΡΟΛΟΓΟΥΣ ΑΥΤΟΚΙΝΗΤΩΝ

ΣΗΜΑΝΤΙΚΟ:

Για κύκλωμα μικρότερο από 49V AC/DC.

Διευκολύνει την πρόσβαση στους συνδέσμους, εξοικονομώντας χρόνο κατά τη διάγνωση ηλεκτρικών βλαβών.

Επιτρέπει την πραγματοποίηση μετρήσεων μέσω των αρχικών συνδέσμων χωρίς να καταστραφούν οι επαφές ή οι καλωδιώσεις.

Για χρήστες αυτοκινήτων, μοτοσικλετών, φορτηγών, αγροτικών και θαλάσσιων οχημάτων.

Περιεχόμενα του σετ:

36 επίπεδοι και στρογγυλοί αρσενικοί σύνδεσμοι, 36 επίπεδες και στρογγυλές θηλικές υποδοχές, σετ βελόνων, σετ ποτενσιόμετρων, 2 κροκοδειλάκια, 2 λυχνίες ελέγχου πολικότητας, 2 ανιχνευτές, 2 προσομοιωτές αερόσακων, 2 διπλοί σύνδεσμοι αρσενικού-αρσενικού, 4 καλώδια.



DX.CONECTPF

334,00 €



ΣΥΣΤΗΜΑ ΟΒDII ΔΙΑΤΗΡΗΣΗΣ ΤΑΣΗΣ

Για οχήματα 12 volt με υποδοχή OBD



- Διατηρεί την τάση τροφοδοσίας όταν αντικαθίσταται η μπαταρία, ώστε να διατηρηθούν οι πληροφορίες (ράδιο, διαγνωστικοί κωδικοί) στη μνήμη.
- Υποδοχή αναπτήρα για παροχή ρεύματος μέσω ενισχυτή
- Διασύνδεση για την ασφάλεια της λειτουργίας Η τρέχουσα μνήμη διατηρείται χάρη στις έγχρωμες ενδείξεις που παρέχουν οι λυχνίες LED.
- Υποδοχή OBD 16 σημείων συμβατή με όλα τα οχήματα από το 2000 OBDS / EOBD



2 ΧΡΟΝΙΑ

B120BD.MPF

69,00 €

ΥΠΕΡΥΘΡΟ ΘΕΡΜΟΜΕΤΡΟ



Η Walker συνιστά τη χρήση του υπέρυθρου θερμομέτρου FACOM για τη μέτρηση της φθοράς του καταλύτη.

- Άλλες δυνατότητες διαγνωστικών ελέγχων: κλιματισμός, σύστημα ψύξης
- Εύρος μέτρησης υπέρυθρων: -60 °C έως 500 °C
- Αναλογία απόστασης-μεγέθους περιοχής: 11/1
- Συντελεστής εκπομπής: ρυθμιζόμενος
- Λειτουργία: Ελάχιστο/Μέγιστο, διαφορικό, μέσος όρος κ.λπ.

DX.T100PB

138,00 €

ΕΛΕΓΚΤΗΣ ΜΠΑΤΑΡΙΑΣ ΜΕ ΕΚΤΥΠΩΤΗ ΚΑΙ ΣΥΝΔΕΣΗ USB

ΕΚΤΥΠΩΣΗ του τελευταίου αποτελέσματος χωρίς να χρειάζεται να επαναλάβετε τη δοκιμή

ΚΟΙΝΗ ΧΡΗΣΗ ΤΟΥ ΑΡΧΕΙΟΥ

αναφορών μέσω σύνδεσης USB σε υπολογιστή

ΔΙΑΤΗΡΗΣΗ

της βάσης δεδομένων των αναφορών στο λογισμικό του υπολογιστή

- Δοκιμές συστημάτων 6-12V, 12-24V
- Συμβατό με πολλούς τύπους μπαταριών: EFB, VRLA /GEL, επίπεδες πλάκες AGM, σπείρες AGM, μολύβδου
- Πρότυπα: CCA/SAE: 40-2000 EL: 40-1885 DIN: 25-1120 IEC: 30-1320 JIS: Σύμφωνα με τον αριθμό μπαταρίας AC/MCA: 50-2400
- Παρέχεται με τυπικό ρολό χαρτιού, κλιπ, καλώδιο USB και μπαταρία CR2032

Συμβατά συστήματα Διακοπή και έναρξη

Θερμικός εκτυπωτής με ρολό χαρτιού τυπικού μεγέθους

Προστατευτικό κέλυφος

Μικρού μεγέθους και εργονομικός σχεδιασμός

Οθόνη LCD με οπίσθιο φωτισμό

Πλήκτρα κατεύθυνσης και λειτουργία επιστροφής



Σύνδεση USB

- Λήψη των αποτελεσμάτων στον υπολογιστή σας
- Μοιραστείτε τα δεδομένα σας
- Λήψη μελλοντικών ενημερώσεων

Σύνδεση με το λογισμικό

<https://www.facom.com/produits/BAT.TESTU-Battery-tester.html>

BAT.TESTUPF

499,00 €



ΑΥΤΟΜΑΤΟΣ ΑΠΟΓΥΜΝΩΤΗΣ ΚΑΛΩΔΙΩΝ SWINGO®



Συνδυασμός 2 λειτουργιών: κοπή - απογύμνωση

- Δυναμικότητα 0,02 έως 10 mm²
- Πολλαπλές λεπίδες κοπής με προφίλ
- Ενοσωματωμένη λειτουργία κοπής
- Μηχανισμός σχεδιασμένος για ομαλή και αβίαστη απογύμνωση
- Εργονομικό σώμα από νάιλον με πλήρωση γυαλιού
- Μαλακά περιβλήματα στις λαβές

793936PB

98,00 €

ΚΟΛΛΗΤΗΡΙ ΑΕΡΙΟΥ



- Ισχύς ισοδύναμη με 75 watt
- Ρυθμιζόμενη ροή και ισχύς
- Μέγιστη θερμοκρασία 1300 °C
- Πιεζοηλεκτρική ανάφλεξη
- Χρόνος θέρμανσης : 40 δευτερόλεπτα
- Επαναγεμιζόμενο με αέριο βουτάνιο (το δοχείο παρέχεται άδείο)

1075.HPF

131,00 €

ΠΕΝΣΑ ΣΥΜΠΙΕΣΗΣ ΠΟΛΛΑΠΛΩΝ ΧΡΗΣΕΩΝ

Καλύτερη εργονομία
για μεγαλύτερη ακρίβεια

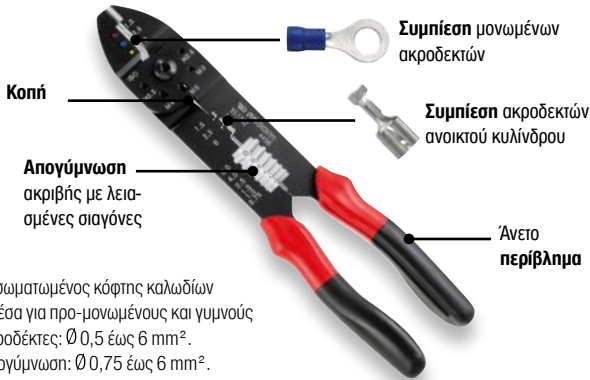

- Ενοσωματωμένος κόπτης καλωδίων
- Πρέσα για προ-μονωμένους και γυμνούς ακροδέκτες: Ø 0,5 έως 6 mm².
- Απογύμνωση: Ø 0,75 έως 6 mm².
- Κοπή μεταλλικών φύλλων, λεπτής λαμαρίνας: 4 mm
- Κόπτης χάλκινων συρμάτων διαμέτρου έως 6 mm
- Μήκος: 225 mm
- 🏋️ 0,320 kg

449BPB

27,00 €

ΠΕΝΣΑ ΣΥΜΠΙΕΣΗΣ ΜΕ ΡΥΘΜΙΣΤΗ ΘΕΣΗΣ

Τοποθετητής:
αυτόματη διατήρηση
του ακροδέκτη



Πένσα συμπίεσης με κασάνια για προ-μονωμένους ακροδέκτες

Σταθερή κάτω σιαγόνα:

- Διευκολύνει την εγκατάσταση του ακροδέκτη
- Ρύγχος από ανοξείδωτο χάλυβα

Διπλή συμπίεση:

- Με σήμανση του ρύγχους στη μόνωση
- Δυναμικότητα: 0,4 έως 6 mm².
- Πένσα αμφιδέξια για δεξιόχειρες/ αριστερόχειρες
- 🏋️ 0,490 kg

673838

84,00 €

ΣΕΤ ΜΕ 12 ΔΙΑΜΑΝΤΟΛΙΜΕΣ ΓΙΑ ΣΥΝΔΕΣΜΟΥΣ

- Ακμυρές αδαμάντινες λίμες για την αποξείδωση στρογγυλών θηλικών συνδέσμων
- Διάμετροι:
0,75 x 2 - 0,98 x 2 - 1,29 - 1,48 - 1,76 - 2,03 - 2,26 - 2,52 - 2,78 - 3,02 mm
- Μήκος: 127 mm
- Σετ σε κιτ
- 🏋️ 0,030 kg



DX.RDJ12PB

93,00 €

ΣΕΤ ΜΕ 3 ΑΔΑΜΑΝΤΙΝΑ ΤΣΙΜΠΙΔΑΚΙΑ ΓΙΑ ΣΥΝΔΕΣΜΟΥΣ

- Εξωτερικά-Εσωτερικά αδαμάντινα ρύγχη για την αποξείδωση αρσενικών και θηλικών επιπέδων συνδέσμων
- Πλάτος: 1,8 - 2,9 - 4,8 mm
- Μήκος: 114 mm
- Σετ σε κιτ
- 🏋️ 0,070 kg



DX.145TC.J3

60,40 €

Τιμή Γενικού Καταλόγου

ΚΑΤΑΣΚΕΥΑΖΕΤΑΙ ΣΤΗ ΓΑΛΛΙΑ



ΠΡΕΣΑ ΑΚΡΟΔΕΚΤΩΝ ΜΕ ΑΠΟΣΠΩΜΕΝΕΣ ΜΗΤΡΕΣ

ΠΡΑΚΤΙΚΗ

- Επιτρέπει ταυτόχρονη τοποθέτηση δύο μητρών
- Με ορατές εγκοπές

ΕΥΧΡΗΣΤΗ

- Εύκολη και γρήγορη τοποθέτηση και αντικατάσταση μητρών

ΑΝΕΤΗ

- Πλήρης ορατότητα του σημείου πρεσαρίσματος
- Εργονομική λαβή και σώμα σχεδιασμένα για άνετο κράτημα

ΑΞΙΟΠΙΣΤΗ

- Πρεσαρίσμο απολύτου ακριβείας αντικατάσταση μητρών



Πρέσα ακροδεκτών με 4 αποσπώμενες μήτρες

- Για πρεσαρίσμο μηχανικών, ηλεκτρικών και ηλεκτρονικών ακροδεκτών
- Για τέλεια τοποθέτηση του καλωδίου στον ακροδέκτη
- Με σύστημα απεμπλοκής για γρήγορη αλλαγή μήτρας
- Με 4 αποσπώμενες μήτρες:
 - Μήτρα 821461 (mm²): 0,25-0,75,1-1,5, 2,5, 4, 6, 10
 - Μήτρα 821462 (mm²): 0,5-1,5, 1,5-2,5, AWG 22-16, 16-14
 - Μήτρα 821466 (mm²): 0,14-1, 1,5, 2,5, 4, AWG 16, 14,26-18,12

819832PB

339,00 €

ΠΡΕΣΑ ΑΚΡΟΔΕΚΤΩΝ SERKAN 360°

ΑΠΟ ΑΝΤΙΟΛΙΣΘΗΤΙΚΟ ΥΛΙΚΟ

- Εύχρηστες και εργονομικές λαβές: το εργαλείο δεν γλιστρά από το χέρι

ΜΕ ΚΑΣΤΑΝΙΑ

- Εφοδιασμένη με σύστημα καστανίας για εγγυημένα καλό πρεσαρίσμο

ΜΕ ΟΠΗ ΑΝΑΡΤΗΣΗΣ

- Για πρόσδεση σε ιμάντα ασφαλείας

ΕΛΑΦΡΙΑ

- Εύκολη στη χρήση και τη μεταφορά
- Μικρού όγκου και ελαφριά: σχεδιασμένη για εύκολη πρόσβαση σε στενά και δυσπρόσιτα σημεία

ΜΕ ΛΑΒΗ ΠΕΡΙΟΡΙΣΜΕΝΟΥ ΑΝΟΙΓΜΑΤΟΣ

- Εξαιρετική για μικρά χέρια, χάρη στο ιδανικό της μέγεθος για μικρές παλάμες

Η ΚΙΝΗΤΗ ΛΥΣΗ

- ΕΥΧΡΗΣΤΗ
- ΕΛΑΦΡΙΑ
- ΧΩΡΙΣ ΜΗΤΡΕΣ ΓΙΑ ΕΞΟΙΚΟΝΟΜΗΣΗ ΧΡΟΝΟΥ



985905PB

185,00 €

ΗΛΕΚΤΡΟΛΟΓΙΚΗ ΣΥΝΤΗΡΗΣΗ ΣΤΗ ΒΙΟΜΗΧΑΝΙΑ ΚΑΙ ΤΟ ΣΥΝΕΡΓΕΙΟ

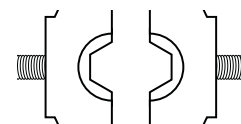

Υδραυλική πρέσα ακροδεκτών με σκανδάλη:

- Ισχύς: 35kN
- Διαδρομή: 5 – 8mm
- Περιστροφική κεφαλή: 360°
- Για πρεσαρίσμο σωληνωτών ακροδεκτών και ελάστρων
- Χρησιμοποιείται με εξάγωνες μήτρες

985913

721,00 €

Εξάγωνες μήτρες πρεσαρίσματος:

- Για υδραυλικές πέννες 985913 και ένθεν
 - Πρεσαρίσμο σύμφωνα με τη προδιαγραφή NFC20130
- | | | | |
|--------------------|----------|---------------------|----------|
| 6 mm ² | > 985914 | 50 mm ² | > 985919 |
| 10 mm ² | > 985915 | 70 mm ² | > 985920 |
| 16 mm ² | > 985916 | 95 mm ² | > 985921 |
| 25 mm ² | > 985917 | 120 mm ² | > 985922 |
| 35 mm ² | > 985918 | 150 mm ² | > 985923 |

ΕΞ. ΜΗΤ. ΠΡΕΣΑΡ.

76,00 €

ΚΑΤΑΣΚΕΥΑΖΕΤΑΙ ΣΤΗ ΓΑΛΛΙΑ



ΑΠΟΓΥΜΝΩΤΕΣ ΚΑΛΩΔΙΩΝ/ ΕΡΓΑΛΕΙΑ ΚΟΠΗΣ



Αυτόματος απογυμνωτής SWINGO®

- 2 λειτουργίες σε 1 εργαλείο: κοπή - απογύμνωση
- Απογύμνωση 0,02 - 10 mm²
- Πολλαπλές διατομές και λάμες κοπής
- Ενσωματωμένη κοπτική λειτουργία
- Μηχανισμός μελετημένος για ομαλή απογύμνωση χωρίς απότομη ώθηση και προσπάθεια
- Εργονομικό σώμα από νάilon ενισχυμένο με υαλοίνες
- Μαλακή επένδυση γύρω από τις λαβές



793936PB

98,00 €



Εργαλείο αφαίρεσης μονωτικού υλικού με περιστρεφόμενη λάμα - γάντζο

- Εργονομικό κομπί για λιγότερη προσπάθεια
- Ευχρήστο παξιμάδι ρύθμισης
- Λάμα - γάντζος \varnothing 20 mm
- Παραδίδεται με ανταλλακτική λάμα μέσα στη λαβή



985956PB

19,00 €

Σουγιάς ηλεκτρολόγου

- Σουγιάς ηλεκτρολόγου με 2 λάμες σχεδιασμένες ειδικά για εργασίες σε καλώδια
- Αναβολές ασφαλείας για κάθε λάμα
- Τροχισμένες λάμες για μεγαλύτερη ανθεκτικότητα
- Εργονομική λαβή



640180PB

27,00 €



ΑΚΡΙΒΕΙΑ

- Επιλογές ρυθμιζόμενης πίεσης σιαγόνας πάνω στο μονωτικό υλικό

ΤΑΧΕΙΑ ΡΥΘΜΙΣΗ & ΠΟΛΥΧΡΗΣΤΙΚΟΤΗΤΑ

- Πατενταρισμένα αποσπώμενα τακάκια με εύκολη ρύθμιση και αντικατάσταση
- Ρυθμιζόμενο μήκος



ΑΝΕΣΗ

- Σχεδιασμένη για άνετη, παρατεταμένη και επαναλαμβανόμενη χρήση
- Εύχρηστη λαβή με μαλακή επένδυση
- Λαβή στις 90° για απογύμνωση καλωδίων στον πάγκο εργασίας, χωρίς υπερβολική καταπόνηση των αγκώνων

ΛΑΒΗ ΣΤΙΣ 90° ΓΙΑ ΠΕΡΙΣΣΟΤΕΡΗ ΑΝΕΣΗ ΣΤΗ ΧΡΗΣΗ

- Γρήγορη κοπή με ακρίβεια απογύμνωσης
- Ειδικά σχεδιασμένη για απαιτητικές εργασίες και μεγάλη αποδοτικότητα



ΑΠΟΓΥΜΝΩΣΗ



ΚΟΠΗ

Αυτόματος εργονομικός απογυμνωτής

- 2 λειτουργίες σε 1 εργαλείο: κοπή - απογύμνωση
- Απογύμνωση 0,02 - 10 mm²
- Πολλαπλές διατομές και λάμες κοπής

793940PB

107,00 €

ΑΠΟΓΥΜΝΩΤΗΣ ΠΟΛΛΑΠΛΩΝ ΕΦΑΡΜΟΓΩΝ

3
σε 1

ΑΠΟΓΥΜΝΩΣΗ



Αυτοπεριστρεφόμενη λάμα

Εξάρτημα εμπλοκής λάμας

Αυτοπεριστρεφόμενη λάμα

Σύστημα σκανδάλης

Απλή και γρήγορη αλλαγή αυτοπεριστρεφόμενης λάμας

Ροδάκι ρύθμισης εξόδου λάμας

Αιχμή απογύμνωσης



Ρύθμιση της λάμας με το ροδάκι



Εύκολη απογύμνωση: 30% λιγότερη προσπάθεια με τη σκανδάλη



Ταχύτητα και ευκολία στην χρήση: τοποθετήστε τον απογυμνωτή και περιστρέψτε τον γύρω από το καλώδιο



ΑΠΟΓΥΜΝΩΣΗ Λάμα κοπής



ΚΟΠΗ

Απογύμνωση στρογγυλών καλωδίων PVC \varnothing 4 - 28 mm

- ΔΙΠΛΗ ΑΣΦΑΛΕΙΑ: μπλοκαρισμένη σκανδάλη όταν προεξέχει η λάμα κοπής και η λάμα βρίσκεται στη θέση εμπλοκής

872271PB

35,00 €



ΕΝΙΣΧΥΤΗΣ ΜΙΖΑΣ 12V

Ενσωματωμένος φορτιστής



- Εργονομικό πλαίσιο
- Εύκολη αποθήκευση καλωδίων
- Διεπαφή LED
- Φορτιστής 2A ενσωματωμένος στον ενισχυτή
- Γρήγορη φόρτιση της εσωτερικής μπαταρίας
- Εύκολη επαναφόρτιση από το δίκτυο.
- Μπαταρία AGM χωρητικότητας 20Ah
- Ρεύμα κορυφής 3.500A
- Ασφάλεια προστασίας 300A (Κωδ. 1004730-03)
- Καλώδια υψηλών επιδόσεων: 100% χαλκός - μήκος 1,5m - 25 mm²



2 ΧΡΟΝΙΑ

B12.1CPB

460,00 €

Συμβατό με CE, DIN & UL

Σχεδιασμένο και κατασκευασμένο με τα καλύτερα εξαρτήματα για να εξασφαλίζει ασφάλεια, αξιοπιστία και αντοχή

ΚΑΤΑΣΚΕΥΑΖΕΤΑΙ ΣΤΟ ΒΕΛΓΙΟ

ΕΝΙΣΧΥΤΗΣ ΜΙΖΑΣ 12 V

Απόδοση, εντατική χρήση, ασφάλεια



- Διακόπτης ασφαλείας και συναγερμός αντίστροφης πολικότητας
- Εσωτερική στεγανή μπαταρία AGM 12 V
- Χωρητικότητα: 22 Ah
- Πραγματικό ρεύμα στους σφικτήρες: 780 A
- Ρεύμα κορυφής: 3.500 A
- Καλώδια: Χαλκός με διπλή μόνωση
- Τμήμα καλωδίων: 25 mm².
- Μήκος καλωδίων: 155 cm
- Σφικτήρας: Ευθεία 650 A χάλυβα με χάλκινο ένθετο
- Δείκτης φόρτισης
- Φορτιστής: 12 V 2 A με λειτουργία αναμονής φόρτισης
- Προστασία με ασφάλεια με χρονοδιακόπτη 300 A



2 ΧΡΟΝΙΑ

B12.SECUPF

767,00 €

ΚΑΤΑΣΚΕΥΑΖΕΤΑΙ ΣΤΟ ΒΕΛΓΙΟ

ΕΝΙΣΧΥΤΗΣ ΕΚΚΙΝΗΣΗΣ 12-24 V



Ξεκινά όλα τα οχήματα 12 και 24 βολτ



Για συνεργείο πολλαπλών χρήσεων

- Διακόπτης ασφαλείας και συναγερμός αντίστροφης πολικότητας
- 2 εσωτερικές στεγανές μπαταρίες AGM 12 V
- Χωρητικότητα: 2 x 20 Ah
- Πραγματικό ρεύμα στους σφικτήρες: 1.000 A
- Ρεύμα κορυφής: 3.700 A
- Καλώδια: Χαλκός με διπλή μόνωση
- Τμήμα καλωδίων: 35 mm².
- Μήκος καλωδίων: 155 cm.
- Σφικτήρας: Κυρτός 850 A - 100% μπρούτζος
- Δείκτης φόρτισης
- Φορτιστής: 12 V 4 A με λειτουργία αναμονής φόρτισης
- Προστασία με ασφάλεια με χρονοδιακόπτη 300 A



2 ΧΡΟΝΙΑ

B124.1APF

1.128,00 €

ΚΑΤΑΣΚΕΥΑΖΕΤΑΙ ΣΤΟ ΒΕΛΓΙΟ



ΦΟΡΤΙΣΤΕΣ ΜΠΑΤΑΡΙΩΝ

Αυτόματη και ασφαλής φόρτιση

Γρήγορη φόρτιση, δεν χρειάζεται να αποσυνδέσετε την μπαταρία του οχήματος κατά τη φόρτιση



- 100% αυτόματος
- Φόρτιση όλων των μπαταριών μολύβδου: υγρών, VLR, AGM, GEL.
- Συμβατό με οχήματα και μπαταρίες start & stop
- Διεπαφή με 5 γλώσσες
- Προστασία αντίστροφης πολικότητας
- Προστασία από εσφαλμένη τάση
- Τεχνολογία χωρίς σπινθήρα
- Ευφυές πρόγραμμα φόρτισης 8 βημάτων
- Λειτουργία συντήρησης μπαταρίας
- Η τάση εξόδου περιορίζεται στα 14,7 V

Φορτιστής 12V γενικής χρήσης



ΑΞΕΣΟΥΡΑ ΕΠΑΝΑΦΟΡΤΙΣΗΣ:

Μονωμένοι σφιγκτήρες και ακροδέκτες με κρίκο (με ηλεκτρική ασφάλεια)



Ονομαστική τάση: 12V
Μέγιστο ρεύμα εξόδου: 6A



2 ΧΡΟΝΙΑ

BC126PB

144,00 €

Ενσωματωμένος φορτιστής λειτουργίας για εκθεσιακούς λόγους



ΛΕΙΤΟΥΡΓΙΑ ΜΟΝΙΜΗΣ ΤΡΟΦΟΔΟΣΙΑΣ

- > το όχημα μπορεί να παραμείνει σε λειτουργία
- > ιδανικό για την τροφοδοσία των εκθεσιακών σας οχημάτων



Ονομαστική τάση: 12V
Μέγιστο ρεύμα εξόδου: 15A



2 ΧΡΟΝΙΑ

BC1215PB

227,00 €

Φορτιστής 24 V γενικής χρήσης



Ονομαστική τάση: 24V
Μέγιστο ρεύμα εξόδου: 10A



2 ΧΡΟΝΙΑ

BC2410PB

247,00 €

ΚΑΛΩΔΙΑ ΜΙΖΑΣ



Βέλτιστη επαφή ανεξάρτητα από το σχήμα του ακροδέκτη



Καλώδια μίζας ΕΛΑΦΡΙΩΝ ΚΑΙ ΕΛΑΦΡΙΩΝ ΕΜΠΟΡΙΚΩΝ ΟΧΗΜΑΤΩΝ

- Διάμετρος καλωδίου: 40,38 mm².
- Μήκος καλωδίου: 4,5 m
- Μέγιστο σταθερό ρεύμα: 700 A

BCS.VULPB

166,00 €

Καλώδια μίζας PL

- Διάμετρος καλωδίου: 54,72 mm².
- Μήκος καλωδίου: 5,5 m
- Μέγιστο σταθερό ρεύμα: 1.000 A

BCS.PLPB

192,00 €

- Οι κινητές σιαγόνες παρέχουν καλύτερη επαφή και ασφαλές κράτημα στους πόλους της μπαταρίας.
- Η αποτελεσματική επαφή αποτρέπει τις απώλειες ρεύματος
- Υψηλή πρόσφυση για να εξασφαλιστεί υψηλή ασφάλεια και απόδοση
- Ενσωματωμένη ασφάλεια, προστασία από βραχυκύκλωμα και υπερφόρτωση
- Τα καλώδια αλουμινίου με επένδυση χαλκού παρέχουν υψηλή αγωγιμότητα και απόδοση



ΣΥΛΛΕΚΤΗΣ ΛΑΔΙΟΥ



ΕΝΙΑΙΟ ΔΟΧΕΙΟ ΣΥΛΛΟΓΗΣ
από χάλυβα Ø 530 mm

ΣΩΛΗΝΑΣ ΣΥΝΔΕΣΗΣ
Ø 38 mm

ΔΕΝ ΥΠΑΡΧΕΙ ΤΖΟΓΟΣ ΜΕΤΑΞΥ ΤΟΥ ΣΩΛΗΝΑ ΚΑΙ ΤΗΣ ΔΕΞΑΜΕΝΗΣ
χάρη στους αρμούς από EPDM

ΣΩΛΗΝΑΣ ΜΕΤΡΗΤΗ ΑΠΟ ΠΟΛΥΟΥΡΕΘΑΝΗ
U-KHAN υψηλής ανθεκτικότητας

ΤΡΟΧΟΙ
Ø 70 mm

Αποστράγγιση με βαρύτητα

- Χωρητικότητα δεξαμενής 80 L
- Ρυθμιζόμενο ύψος από 1,14 m έως 1,68 m
- Πλέγμα προστασίας κατά του πταισίματος
- 4 περιστρεφόμενες ρόδες
- Μετρητής στάθμης
- Αποστράγγιση της δεξαμενής με πεπιεσμένο αέρα με βαλβίδα ασφαλείας
- Πώμα αποστράγγισης για συντήρηση

Χρήση κάτω από ανυψωτήρα ή σε σκάμμα επισκευής

OD.80GPF
528,00 €

ΑΥΤΟΜΑΤΑ ΚΛΕΙΔΙΑ ΓΙΑ ΦΙΛΤΡΟ ΛΑΔΙΟΥ



Λειτουργία κασάνις

Ταιριάζει σε όλες τις διαμέτρους από 66 έως 150 mm



- Χωρίς ρύθμιση
- Βελτιστοποιημένη αυτόματη σύσφιξη
- Λειτουργία κασάνις: - γρήγορη επαναφορά, - κατάλληλο για τα πιο στενά σημεία.



Κλειδί φίλτρου VL

- Χωρητικότητα: φίλτρα 66 έως 105 mm
- 0,323 kg

U.48PB

83,00 €



Κλειδί φίλτρου PL

- Χωρητικότητα: Φίλτρα 106 έως 150 mm
- 0,346 kg



U.48PLPB

92,00 €

ΑΥΤΟΜΑΤΑ ΦΙΛΤΡΟΚΛΕΙΔΙΑ ΓΙΑ ΦΙΛΤΡΑ ΛΑΔΙΟΥ

- Μπορεί να τοποθετηθεί με το ένα χέρι
- Διατηρεί το φίλτρο κατά τη χαλάρωση
- Κλειδί αυτόματης σύσφιξης: προσαρμόζεται αυτόματα στο μέγεθος του φίλτρου
- Ισχυρή ροπή (κατάλληλη μόνο για μεταλλικά φίλτρα)
- Εγγύηση εφ' όρου ζωής

ΛΕΙΤΟΥΡΓΙΑ



Το κλειδί παραμένει σε ανοικτή θέση μέχρι να τοποθετηθεί στο φίλτρο

Αυτόματη στερέωση στο φίλτρο κατά την εγκατάσταση (κλειδί αυτόματης σύσφιξης)



Στιβαρό, πολλαπλών διαμέτρων, πρακτικό



Σετ αυτόματων φιλτράκλειδων για IX και επαγγελματικά οχήματα

Σετ που περιλαμβάνει:

- C.48-1: κατάλληλο για φίλτρα 60 έως 80 mm
- C.48-2: κατάλληλο για φίλτρα 80 έως 100 mm

• 0,888 kg

C.48-J2PB

134,00 €



ΣΕΤ ΑΠΟ 6 ΦΙΛΤΡΟΚΛΕΙΔΩΝ ΚΑΜΠΑΝΑΣ

Ισχυρή απελευθέρωση, διατηρημένα πλαστικά καπάκια

- Επιτρέπει τη σύσφιξη με ροπή στρέψης (τιμή που αναγράφεται στην πλαστική καμπάνα) για την αποφυγή διαρροής αέρα
- Προσαρμογέας L 3/8"
- Για Renault, Fiat, VAG, BMW, Mercedes



6 καπάκια φίλτρου λαδιού

- 14 πλευρών Ø 76 mm
- 14 πλευρών Ø 102 mm
- 16 πλευρών Ø 76 mm
- 16 πλευρών Ø 88 mm
- 18 εγκοπών Ø 66 mm
- 18 εγκοπών Ø 96 mm

▲ 1,595 kg

DEP.J6PF

169,00 €

ΧΩΝΙ ΓΕΝΙΚΗΣ ΧΡΗΣΗΣ

- Πένσα συγκράτησης γενικής χρήσης, προσαρμόζεται στη θέση των καπακιών πλήρωσης λαδιού σε κινητήρες, βαρέλια κ.λπ.
- Ανθεκτική στους υδρογονάνθρακες.
- Για την πλήρωση λαδιού κινητήρα, ψυκτικού υγρού κ.λπ.
- Ύψος: 275 mm.
- Ελάχιστη διάμετρος πένσας: 34 mm.
- Μέγιστη διάμετρος πένσας: 60 mm.



DM.UOPPF

55,00 €

ΠΕΝΣΑ ΓΙΑ ΦΙΛΤΡΑ ΛΑΔΙΟΥ XL

- Πένσα σφυρήλατη
- Δυναμικότητα: διάμετροι 95 έως 178 mm
- Γρήγορες και ακριβείς ρυθμίσεις, τρυπητήρι 8 θέσεων
- Ελατήριο επιστροφής
- Τριγωνικά δόντια για καλή πρόσφυση στα φίλτρα
- Κύριες εφαρμογές σε βιομηχανικά οχήματα, λεωφορεία, ναυτιλιακά (ξηραντικά φίλτρα, φίλτρα λαδιού, πώματα)
- Μήκος: 500 mm

▲ 1,5 kg

170.FILPB

67,00 €

ΕΡΓΑΛΕΙΟ ΓΙΑ ΦΙΛΤΡΑ ΛΑΔΙΟΥ



- Για κινητήρες ντίζελ Duratorq TDCI / HDI (DW10C) και Duratorq TDCI / HDI 2.2 L (DW12C) για PEUGEOT, CITROËN και FORD
- Αγώγιμο τετράγωνο 3/8" για εξαγωνικά πλαστικά πώματα 27 mm
- Εξοικονομεί χρόνο κατά τις εργασίες αποστράγγισης

▲ 0,699 kg

FW.D163-27PB

43,00 €

ΚΑΠΑΚΙΑ ΜΕ ΚΑΡΥΔΑΚΙ

Όλοι οι κατασκευαστές αυτοκινήτων τοποθετούν φίλτρα με αφαιρούμενα στοιχεία φίλτρου



Συμβολισμός	Περιγραφή	Παραδείγματα εφαρμογών
D.163-24	Καρυδάκι καμπάνα 24 mm	GM
D.163-27	Καρυδάκι καμπάνα 27 mm	PSA, GM, Renault, FORD, BMW, FIAT, NISSAN
D.163-30	Καρυδάκι καμπάνα 30 mm	Κορεατικά οχήματα
D.163-32	Καρυδάκι καμπάνα 32 mm	VAG, GM, BMW
D.163-36	Καρυδάκι καμπάνα 36 mm	VAG, Scania «R»
D.163-38	Καρυδάκι καμπάνα 38 mm	BMW, VOLVO
PL.472	Επιφάνεια για BP.102	

Σετ με 6 καρυδάκια καμπάνας για φίλτρο λαδιού

- Καπάκια με καρυδάκι όλων των μεγεθών που απαιτούνται για εργασίες αποστράγγισης σε μια φορητή θήκη

▲ 1,022 kg

VIDÉO
στο
www.facom.com

D.163-J6PB

92,00 €

ΚΙΤ ΚΙΤ ΑΛΛΑΓΗΣ ΛΑΔΙΩΝ: ΚΛΕΙΔΙ ΑΠΟΣΤΡΑΓΓΙΣΗΣ ΚΑΙ ΜΑΓΝΗΤΙΚΕΣ ΜΥΤΕΣ ΣΕ ΕΠΙΦΑΝΕΙΑ ΣΤΗΡΙΞΗΣ



- 15 μαγνητικές μύτες:
- 2 τετράγωνες μύτες: 8 και 10 mm
- 6 εξαγωνικές μύτες: 8, 10, 12, 13, 14 και 17 mm
- 6 εξαγωνικά καρυδάκια: 13,14,17,18,19 και 21 mm
- 1 καρυδάκι Torx®: T45

- Κλειδί αποστράγγισης D.48
- Επιφάνεια εργασίας γενικής χρήσης

▲ 1,411 kg

D.48-KITPB

140,00 €

ΚΛΕΙΔΙ ΦΙΛΤΡΟΥ ΛΑΔΙΟΥ ΓΙΑ ΦΟΡΤΗΓΑ RENAULT & VOLVO

Για φίλτρα σε δύσκολα σημεία

ΧΡΗΣΗ

Τα φίλτρα που βρίσκονται δίπλα-δίπλα και είναι πολύ σφιγμένα καθιστούν πολύ δύσκολη ή αδύνατη τη χρήση ενός κλειδιού με μάνι ή με αλυσίδα.

ΕΞΑΙΡΕΤΙΚΗ ΑΝΑΛΟΓΙΑ ΙΣΧΥΟΣ/ΒΑΡΟΥΣ

Παρέχει ασφάλεια και παραγωγικότητα

ΔΙΑΜΕΤΡΟΣ

106 mm - 15 πλευρές

ΠΡΟΣΑΡΜΟΓΕΑΣ

Τετράγωνο 1/2" ή καρυδάκι 36 mm - εξάγωνο

GARANTIE
GUARANTEE

DP.106-15PB

38,00 €



ΣΥΛΛΟΓΗ ΕΡΓΑΛΕΙΩΝ ΑΛΛΑΓΗΣ ΦΙΛΤΡΩΝ ΛΑΔΙΩΝ ΣΕ ΠΑΝΕΛ

**Πλαίσιο με μεταξοτυπία:
εύκολη αποθήκευση!**



Σετ εργαλείων

- Ευέλικτη επεκτάσιμη κασάνια 3/8" με κλειδαριά
- Αυτόματο κλειδί για φίλτρο λαδιού
- Σετ με 2 καπάκια για ελαφριά οχήματα και ελαφριά εμπορικά οχήματα
- 2 καπάκια για φίλτρο λαδιού Toyota
- 6 καπάκια (66 mm 18 εγκοπών, 96 mm 18 εγκοπών, 76 mm 14 πλευρών, 76 mm 16 πλευρών, 88 mm 16 πλευρών, 102 mm 14 πλευρών)
- 4 κλειδιά για καπάκι με εγκοπές D.154 D.155 D.156 D.157
- 5 κλειδιά για καπάκι με πλευρές D.139 D.140 D
- 6 εξάγωνο μαγνητικά καρυδάκια αποστράγγισης 13, 14, 17, 18, 19, 21 mm
- 2 μαγνητικές μύτες αποστράγγισης, τετράγωνες 8, 10 mm
- 6 μαγνητικές εξαγωνικές μύτες αποστράγγισης: 8, 10, 12, 13, 14, 17 mm
- Μαγνητική μύτη αποστράγγισης Torx® T45
- τετράγωνη θηλυκή μύτη αποστράγγισης 10 mm
- Τετράγωνο κλειδιά αποστράγγισης 2 x 8 και 10 mm
- Χειροκίνητη σύριγγα λαδιού



FSRPF

921,00 €

ΕΡΓΑΛΕΙΟ ΔΟΚΙΜΗΣ ΚΥΚΛΩΜΑΤΟΣ ΨΥΞΗΣ

Δυνατότητα ελέγχου του 90% των των ευρωπαϊκών αυτοκινήτων

Για Renault, Peugeot, Citroën, Fiat, Alfa, Lancia, Mini, Volvo, Nissan, Toyota, Mitsubishi, Suzuki, Opel, Saab, Ford, Mazda, Mercedes, Volkswagen, Seat, Skoda, Audi, Porsche, BMW, Smart.



- Η συσκευή συμπίεσης του συστήματος ψύξης χρησιμοποιείται για την ανίχνευση πιθανών διαρροών στο κύκλωμα ψύξης του κινητήρα.
- Χειροκίνητη αντλία 0 έως 2,5 bar
- Σετ με 14 καπάκια

2,722 kg

920BPF

419,00 €

ΕΞΟΠΛΙΣΜΟΣ ΠΛΗΡΩΣΗΣ & ΕΞΑΕΡΩΣΗΣ ΨΥΚΤΙΚΟΥ ΥΓΡΟΥ

Ειδικά μελετημένοι για οχήματα χωρίς βαλβίδα εκκένωση και για υβριδικά οχήματα.

Απλό στη χρήση



Εξοπλισμός πλήρωσης ψυκτικού υγρού

Παρέχεται με σετ συνδέσμων συμβατών με σχεδόν όλο τα τροχοφόρα

- Παρέχεται σε θήκη με εγχειρίδιο χρήσης

1,946 kg

935APF

235,00 €



ΕΡΓΑΛΕΙΑ ΕΞΑΕΡΩΣΗΣ ΦΡΕΝΩΝ

ΝΕΑ ΕΝΙΣΧΥΜΕΝΗ ΑΝΤΛΙΑ

Μεγαλύτερη απόδοση (+28%), λειτουργεί ταχύτερα.

ΒΙΔΩΤΟ ΠΩΜΑ

Καλύπτει το 95% των τροχοφόρων.

ΝΕΟΙ ΥΔΡΑΥΛΙΚΟΙ ΣΥΝΔΕΣΜΟΙ

Νέοι βιδωτοί σύνδεσμοι.

ΝΕΟ ΜΑΝΟΜΕΤΡΟ ΓΛΥΚΕΡΙΝΗΣ

Βελτιωμένη αναγνωσιμότητα.

Δεξαμενή 10 L.
Αποθήκευση για τα αξεσουάρ.
Σύνδεση στην μπαταρία 12 V του οχήματος.



Παραδίδονται με περιστρεφόμενο πώμα DF.20-07DPB

Προαιρετικά πώματα εξαέρωσης, διαθέσιμα ξεχωριστά:

TOYOTA - LEXUS: SP.18006
HONDA: SP.18007
MITSUBISHI: SP.21345
NISSAN - NISSAN QASHQAI - RENAULT KADJAR - CHRYSLER - SUBARU - SSANGYONG - HYUNDAI: SP.18008
FORD - MAZDA - CADILLAC - CHEVROLET - PONTIAC: SP.19156
CHRYSLER - JEEP: SP.19157
→ Ø 45 mm: SP.19158
→ Ø 90 mm: DF.20-12A

ΑΝΑΛΟΓΙΚΟ

Μέγιστη αξιοπιστία
Βέλτιστη απόδοση



ΧΑΡΑΚΤΗΡΙΣΤΙΚΑ ΤΟΥ DF.81PB

- Ρύθμιση της πίεσης μέσω διακόπτη
- Μετρητής αυτόματης διακοπής χαμηλής στάθμης
- Ρυθμιζόμενη και προσαρμοζόμενη πίεση από 0,5 έως 4 bar

🏋️ 16,20 kg



3 ΧΡΟΝΙΑ

DF.81PF

1.119,00 €

ΨΗΦΙΑΚΟ



ΧΑΡΑΚΤΗΡΙΣΤΙΚΑ ΤΟΥ DF.101PB

- Δυνατότητα ενσωμάτωσης μπαταρίας οχήματος για την αυτονομία του οχήματος
- Ψηφιακό ηλεκτρολόγιο για ακριβή ρύθμιση της πίεσης
- Αυτόματη αποσυμπίεση όταν απενεργοποιείται η βελβίδα εξαέρωσης
- DOT: ένδειξη χαμηλής στάθμης με αυτόματη διακοπή λειτουργίας
- Συναγερμός τύπου "BA" για ένδειξη χαμηλής στάθμης μπαταρίας
- Πλευρικό στήριγμα αποθήκευσης εύκαμπτου σωλήνα
- Πιστοποιητικό συμμόρφωσης που εκδίδεται στο τέλος της διαδικασίας παραγωγής (έλεγχος μονάδας)
- Δίσκος αποθήκευσης που καλύπτει την μπαταρία
- Ρυθμιζόμενη και προσαρμοζόμενη πίεση από 0 έως 4 bar

🏋️ 17,31 kg



3 ΧΡΟΝΙΑ

DF.101PF

1.627,00 €



ΝΕΟ

ΠΝΕΥΜΑΤΙΚΟ ΕΡΓΑΛΕΙΟ ΓΙΑ ΤΗΝ ΩΘΗΣΗ/ΣΤΡΟΦΗ ΕΜΒΟΛΩΝ ΔΙΣΚΟΦΡΕΝΩΝ

ΤΟ ΠΝΕΥΜΑΤΙΚΟ ΕΜΒΟΛΟ ΕΠΙΤΡΕΠΕΙ ΤΗΝ ΩΘΗΣΗ ΚΑΙ ΤΗ ΣΤΡΟΦΗ ΤΟΥ ΕΜΒΟΛΟΥ ΠΡΟΣ ΤΑ ΔΕΞΙΑ Η ΠΡΟΣ ΤΑ ΑΡΙΣΤΕΡΑ



Νέο σώμα συμβατό με δίσκους προηγούμενης έκδοσης

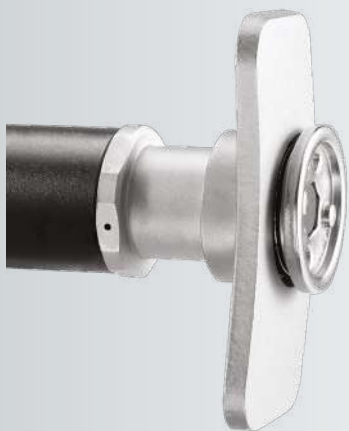

Βέλτιστη συμπίεση για καλύτερη πρόσβαση

- Νέος, πιο συμπαγής πνευματικός έμβολος που διατηρεί το κύπελλο σε επαφή με την κεφαλή του εμβόλου του φρένου και με τον μακρύ μοχλό, το έμβολο μπορεί εύκολα να περιστραφεί προς τα δεξιά ή αριστερά για να το σπρώξει.
- Μέγιστη πίεση 6,2 bar 1/4 NPT. Διάμετρος 10 mm, 3/8



Σύνθεση που περιλαμβάνει:

- 1 πνευματικό εργαλείο DF17A
- Διατίθεται σε θήκη.

DF17A
175,49 €
Τιμή Γενικού Καταλόγου



Σύνθετο που περιλαμβάνει

- 1 πνευματικό εργαλείο DF17A
- 9 δίσκους: DF.6-2A, DF.6-3A, DF.6-4A, DF.6-5, DF.6-8, DF.6-9, DF.6-14, DF.6-15, DF.6-16.
- Πλαστική θήκη μεταφοράς με οδηγίες χρήσης και κατάλογο όρων.

DF17A-100A
327,30 €
Τιμή Γενικού Καταλόγου



Σύνθετο που περιλαμβάνει

- 1 πνευματικό εργαλείο DF17A
- 7 δίσκους: DF.6-2P, DF.6-3P, DF.6-5, DF.6-9, DF.6-14, DF.6-16, DF.6-17.
- Πλαστική θήκη μεταφοράς με οδηγίες χρήσης και κατάλογο όρων.

DF17A-P
537,13 €
Τιμή Γενικού Καταλόγου



ΑΕΡΟΣΥΜΠΙΕΣΤΕΣ ΕΛΑΤΗΡΙΩΝ

ΔΥΝΑΜΗ ΣΥΜΠΙΕΣΗΣ

• Έως 2,5 τόνους (με παροχή πεπιεσμένου αέρα 10 bar).

ΠΡΑΚΤΙΚΟ

- **Βέλτιστη προσβασιμότητα:** το ύψος του σταθμού εργασίας διευκολύνει την εργασία σε όρθια θέση.
- **Χοάνες πολλαπλών διαμέτρων:** δεν χρειάζεται να αγοράσετε επιπλέον χοάνες
- **Ρυθμιζόμενες και περιστρεφόμενες χοάνες και βραχίονες:** Ο ρυθμιζόμενος προσατολισμός της κάτω χοάνης καθιστά αυτόν τον συμπιεστή γενικής χρήσης, ακόμη και για ελατήρια με αντίστροφες σπείρες.
- **Απλό και γρήγορο:** δεν χάνεται χρόνος για την εύρεση και την αλλαγή της σωστής χοάνης (καλύπτει το 95% των τροχοφόρων).

ΥΨΗΛΗ ΑΣΦΑΛΕΙΑ

- **Μεγάλος, στιβαρός κλωβός ασφαλείας** για την προστασία του χειριστή.
- **Αυτόματο σύστημα κλειδώματος** κλωβού μόλις οι βραχίονες αρχίσουν να κατεβαίνουν.
- **Πετάλι ποδιού.**
- **Προστασία των ποδιών του χειριστή:** ένα ενισχυμένο στήριγμα αποτρέπει την πτώση της αντηρίδας.

- Πιστοποίηση συμμόρφωσης CE από ανεξάρτητο εργαστήριο
- Πληροί όλες τις απαιτήσεις της ευρωπαϊκής οδηγίας για τα μηχανήματα και του γαλλικού εργατικού κώδικα: ΟΔΗΓΙΑ 2006/42/ΕΚ ΤΟΥ ΕΥΡΩΠΑΪΚΟΥ ΚΟΙΝΟΒΟΥΛΙΟΥ ΚΑΙ ΤΟΥ ΣΥΜΒΟΥΛΙΟΥ της 17ης Μαΐου 2006 για τα μηχανήματα



2 ΧΡΟΝΙΑ

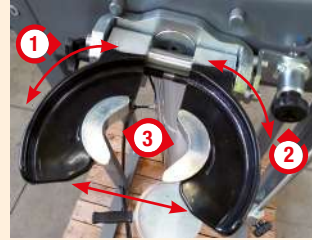

- 1 **ΡΥΘΜΙΣΗ ΠΛΑΤΟΥΣ** του ελατηρίου
- 2 **ΡΥΘΜΙΣΗ ΓΩΝΙΑΣ** των σπειρών ελατηρίου
- 3 **ΣΥΜΠΙΕΣΗ** για άμεση εμπλοκή την αντηρίδα, εάν απαιτείται



ΑΠΟΚΛΕΙΣΤΙΚΟ!
Ρυθμιζόμενη
χοάνη πολλαπλών
διαμέτρων

ΜΟΝΟ ΣΤΟ DLS.501 HPS :

- Διακοπή αέρα όταν ανοίγει ο κλωβός
- Αυτόματο κλειδώμα του κλωβού όταν οι βραχίονες αρχίζουν να κατεβαίνουν
- Προστασία ψηλά και χαμηλά
- Απομακρυσμένο πετάλι ποδιού
- Μεγάλος ενισχυμένος κλωβός ασφαλείας για την ασφάλεια του χρήστη



Σταθμός συμπιεστή υψηλής ισχύος /
Μέγιστη ασφάλεια
Διαδρομή 330 mm

DLS.501HPSPF

4.045,00 €

Σταθμός συμπιε-
στών υψηλής
ισχύος
Διαδρομή 330 mm

DLS.501HPPF

3.516,00 €

Σταθμός συμπιε-
στή υψηλής
ισχύος 4 τόνων
Διαδρομή 380 mm

DLS.501HP4TPF

4.862,00 €



ΣΥΜΠΙΕΣΤΗΣ ΕΛΑΤΗΡΙΩΝ ΜΕ 3 ΣΕΤ ΠΕΤΑΛΩΝ

Απολύτως απαραίτητο

- Τηλεσκοπικό σώμα 2 επιπέδων ρυθμιζόμενο με βίδα (εξάγωνο 22 mm)
- Κινητός αποστάτης που επιτρέπει 2 θέσεις εργασίας για ειδικά κοντά ελατήρια
- Σώμα δοκιμασμένο σε 100.000 N
- Διαδρομή: 235 mm
- Παρέχεται με 3 ζεύγη πλαστικών χοανών J1, J2, J3 και πίνακα εφαρμογών ανά όχημα
- Συμμόρφωση CE
- Μήκος συμπίεσμένο: 305 mm
- Μήκος αναπτυγμένο: 540 mm, Ø 70 mm

🏠 21,5 kg



U.89M230PF

1.562,00 €

ΣΥΜΠΙΕΣΤΗΣ ΕΛΑΤΗΡΙΩΝ ΜΕ ΧΟΑΝΕΣ ΠΟΛΛΑΠΛΩΝ ΔΙΑΣΤΑΣΕΩΝ

Ø 105 έως 210 mm

- Ιδιαίτερως κατάλληλο για κωνικά ελατήρια ή και ελατήρια με μικρό αριθμό σπειρών
- Πρόσβαση στο 90% των ψαλιδιών McPherson
- Παραδείγματα εφαρμογών:
BMW 320D, Σειρά 1 - RENAULT Twingo II RS, Clio III, Espace IV - FORD C-Max Citroen Nemo, C-Crosser, C4, C5 - PEUGEOT 208, 308, 307 1.6 L SW, 2 L CC, 607 - FIAT 500 - LEXUS IS, Toyota Aygo, Prius VW Tiguan
- Παρέχεται με 2 χοάνες

🏠 12,95 kg



U.89M2JMPF

1.339,00 €

ΛΕΒΙΕΣ ΑΦΑΙΡΕΣΗΣ ΒΑΣΗΣ ΓΟΝΑΤΟΥ ΑΜΟΡΤΙΣΕΤ ΚΑΙ ΚΑΤΩ ΑΚΡΟΜΠΑΡΟΥ

ΑΣΦΑΛΕΙΑ

- Πιο αποδοτικό και λιγότερο επικίνδυνο από τη χρήση μοχλού για την αφαίρεση ελαστικών ή λαστού
- Καλή σχέση μήκους και προσπάθειας
- Καμία ολίσθηση



ΕΞΟΙΚΟΝΟΜΗΣΗ ΧΡΟΝΟΥ

- Διευκολύνει την αφαίρεση των φλαντζωτών αντιπρίδων (PSA, VAG, FORD κ.λπ.)
- Διευκολύνει την αφαίρεση των κάτω μπιλιοφόρων
- Ρυθμιζόμενο άγκιστρο 6 θέσεων
- ράβδος διαμέτρου 32 mm

• Μήκος: 115 cm

🏠 5,660 kg

DLS.40APF

246,00 €

ΕΞΩΛΚΕΑΣ ΑΚΡΟΜΠΑΡΩΝ

Βρείτε τον εξωλκέα μπιλιοφόρων στη σελίδα 93



Εξωλκέας ακρομπάρων

- Πηρούνα Ø 22 mm, χρήση και των δύο πλευρών του πέλματος
- Παρέχεται με 3 εφεδρικές κοπίλες

🏠 0,731 kg

U.16BG3PF

85,30 €

ΣΕΤ ΕΞΩΛΚΕΩΝ ΗΜΙΜΠΑΡΩΝ



3 σε 1

Ανταλλάξιμη κεφαλή: ένα μόνο εργαλείο για μπιλιοφόρους διαμέτρου από 28 έως 45 mm.

- Εργαλείο μικρού μεγέθους αυτόματης σύσφιξης για τη γρήγορη και εύκολη αφαίρεση αξονικών σφαιρικών εδράνων σε αυτοκίνητα και φορτηγά.
- Σας επιτρέπει να εργάζεστε σε μπιλιοφόρους διαφορετικού μεγέθους χάρη στους 3 εναλλάξιμους κλωβούς με χρωματική κωδικοποίηση:

- Κόκκινο - Ø 28-34 mm. Μέγιστη ροπή στρέψης: 80 Nm
- Μπλε - Ø 34-39 mm. Μέγιστη ροπή στρέψης: 100 Nm
- Πράσινο - Ø 39-45 mm. Μέγιστη ροπή στρέψης: 150 Nm

U.7-3TPF

269,00 €



ΤΕΝΣΙΟΜΕΤΡΟ ΙΜΑΝΤΩΝ



Τιμή σε hertz που
συνιστάται από τους
κατασκευαστές.

**ΔΙΣΘΗΤΗΡΑΣ ΜΙΚΡΟΥ ΜΕ-
ΓΕΘΟΥΣ ΓΙΑ ΠΟΛΛΑΠΛΕΣ
ΜΑΡΚΕΣ**

> Ελέγξε και σφίξε τους ιμάντες σε
όλες τις μάρκες.

**Καλά τεντωμένος ιμάντας
= Δεν υπάρχουν
ζητήματα εγγύησης**

- Περιλαμβάνει φυλλάδιο με τις τιμές του κατασκευαστή σε hertz
- Ρύθμιση τιμών για: Alfa Romeo, Audi, Citroën, Fiat, Ford, Honda, Lancia, Peugeot, Renault, Seat, Toyota, Volkswagen, Volvo
- Διαστάσεις: 320 x 270 x 260 mm
- 1,08 kg

DT.HERTZPF

813,00 €

ΣΕΤ 6 ΚΛΕΙΔΙΩΝ ΓΙΑ ΕΝΤΑΤΗΡΕΣ ΙΜΑΝΤΑ



**Καλύτερη
προσβασιμότητα**

**Περιλαμβάνει κλειδί 14 mm
και προσαρμογέα \square 1/2"**



- Επιτρέπει την περιστροφή των εντατήρων, το σφίξιμο των παξιμαδιών του ιμάντα χρονισμού και των βοηθητικών εξαρτημάτων που συχνά είναι δύσκολα προσβάσιμα
- Σύστημα γρήγορης προσαρμογής των κλειδιών στη λαβή
- Λαβή 445 mm με 6 κλειδιά με οπή: 13 - 14 - 15 - 16 - 17 - 19 mm
- Παρέχεται με προσαρμογέα για καρυδάκια 1/2" που τοποθετείται σε κλειδί 19mm
- DT.TW14: κλειδί 14 mm που περιλαμβάνεται στο kit για μεγαλύτερη συμβατότητα, συμπεριλαμβανομένου του Toyota d4d

1,35 kg

DT.TWAPF

179,00 €

ΣΤΗΡΙΓΜΑ ΓΙΑ ΚΙΝΗΤΗΡΑ ΑΠΟ ΠΑΝΩ



- Επιτρέπει τη συγκράτηση των κινητήρων και των κιβωτιών ταχυτήτων στη θέση τους όταν αφαιρείται μια βάση κινητήρα.
- Δυναμικότητα 500 kg
- Ρουλεμάν με ακίδες για εύκολη τάνυση
- Απόσταση πέλματος από 60 έως 160 mm
- Παρέχεται με σετ αλυσίδων και αγκυλίων

DM.ESP

209,00 €

ΕΓΚΑΤΑΣΤΑΣΗ/ΑΦΑΙΡΕΣΗ ΙΜΑΝΤΩΝ



Εργαλείο εγκατάστασης

Εργαλείο
αφαίρεσης

**Σετ για τοποθέτηση/αφαίρεση ελαστικών
ιμάντων**

- Για παρελκόμενους ιμάντες χωρίς αυτόματο εντατήρα
- Κατάλληλο για διαφορετικές διαμέτρους τροχαλιών
- Παραδίδεται σε πλαστική θήκη

0,265 kg

DT.SFBPF

100,00 €



ΘΗΚΕΣ ΕΡΓΑΛΕΙΩΝ ΡΥΘΜΙΣΗΣ ΚΙΝΗΤΗΡΑ



DT.MODKIT1PF

1.850,00 €

ΣΕΤ ΜΟΝΟ ΜΕ ΤΑΚΟΥΣ

ΕΡΓΑΛΕΙΟΦΟΡΟΣ ΜΕ 6 ΣΥΡΤΑΡΙΑ + ΚΙΤ ΜΕ ΤΑΚΟΥΣ

ΝΕΟΣ ΕΡΓΑΛΕΙΟΦΟΡΟΣ

Βρείτε όλες τις λεπτομέρειες στη σελίδα 40



Εργαλειοφόρος με 6 συρτάρια

- 3 συρτάρια ύψους 60 mm
- 2 συρτάρια ύψους 130 mm
- 1 συρτάρι ύψους 200 mm
- Μέγιστο φορτίο ανά συρτάρι: 20 / 25 / 30 kg
- Ωφέλιμες διαστάσεις συρταριών (Π x Β x Υ) : 569 x 421 x 60 / 130 / 200 mm
- Συνολικές διαστάσεις συμπεριλαμβανομένων των τροχών και του πάγκου εργασίας (Π x Β x Υ): 779 x 515 x 972 mm
- Διατίθεται σε 2 χρώματα: κόκκινο και μαύρο

ROLL 6M3APF + DT.MODKIT1PF

2.375,00 €

55 kg

ΕΝΔΕΙΚΤΙΚΗ ΛΙΣΤΑ ΣΥΜΒΑΤΟΤΗΤΑΣ ΜΕ ΜΟΝΤΕΛΑ ΑΥΤΟΚΙΝΗΤΩΝ



• **Κινητήρας ντίζελ με ιμάντα:** 1.5dCi - 1.9dCi - 1.9dTi - 2.2dCi - 2.5dCi.

Μοντέλα : Clio, Espace, Kangoo, Laguna, Logan (LSO), Megane Scenic, Modus, Scenic, Scenic RX4, Traffic.

• **Βενζινοκινητήρας με ιμάντα:** 1.2 16V - 1.4 - 1.4 16V - 1.6 - 1.6 16V - 1.8 - 2.0 - 2.0 16V.

Μοντέλα : Clio, Espace, Grand Scenic, Kangoo, Laguna, Logan, Megane, Megane Scenic, Modus, Twingo, Wind.



• **Κινητήρας ντίζελ με ιμάντα:** 1.5dCi - 1.9dCi - 2.5dCi.

Μοντέλα : Almera, Cube, Interstar, Juke, Kubistar, Micra, Note, NV200, Primastar, Primera, Qashqai, Tiida.



• **Κινητήρας ντίζελ με ιμάντα:** 1.4TDCi - 1.6D.

Μοντέλα : 2, 3, 5.



• **Κινητήρας ντίζελ με ιμάντα:** 1.4TDCi - 1.6TDCi - 1.8D - 1.8D TURBO - 1.8TDCi - 1.9TDI PD - 2.0TDCi - 2.2TDCi - 2.5D - 2.5D TURBO.

Μοντέλα : C-Max, Courier, Escort, Fiesta, Fiesta Econetic, Focus, Focus C-MAX, Fusion, Galaxy, Mondeo, Orion, Tourneo Connect, Transit, Transit Connect.

• **Βενζινοκινητήρας με ιμάντα:** 1.25 - 1.4 - 1.6 - 1.6 Ti - VCT - 1.6SCTi EcoBoost - 1.8 - 2.0.

Μοντέλα : C-Max, Cougar, Fiesta, Focus, Focus C-MAX, Fusion, Grand C-max, Mondeo, Puma, Tourneo Connect, Transit Connect.



• **Κινητήρας ντίζελ με ιμάντα:** 1.9CDTi - 2.2DTi - 2.5CDTi.

Μοντέλα : Astra H, Movano-A, Signum, Vectra C, Vivaro, Zafira B.

• **Βενζινοκινητήρας με ιμάντα:** 1.6 - 1.6 OPC/VXR - 1.8 - 2.0 TURBO.

Μοντέλα : Agila, Ascona, Astra, Astra Max, Belmont, Cavalier, Combo, Corsa, Insigna, Kadett-E, Meriva, Nova, Signum, Tigra, Vectra, Zafira.



• **Κινητήρας ντίζελ με ιμάντα:** 1.4Hdi - 1.5D - 1.6Hdi - 1.9D - 2.0Hdi - 2.0DHDi 16V - 2.2Hdi - 2.5D TURBO.

Μοντέλα : AX, Berlingo, Bipper, C1, C2, C3, C4, C5, Dispatch, Nemo, Jumper, Jumpy, Relay, Saxo, Xsara / 106, 107, 205, 206, 207, 306, 307, 308, 309, 405, 406, 407, 605, 607, 806, 807, 1007, 3008, 5008, Boxer, Expert, Partner

• **Βενζινοκινητήρας με ιμάντα:** 1.0 - 1.1 - 1.4 - 1.6 - 1.6 VTS - 1.8 16V - 2.0 - 2.0 16V - 2.2.

Μοντέλα : AX, Berlingo, BX, C2, C3, C3 Pluriel, C4, C5, C8, C15, Dispatch, Evasion, Jumper, Jumpy, Relay, Saxo, Synergie, Xantia, XM, Xsara, ZX / 106, 205, 206, 306, 307, 309, 405, 406, 407, 605, 607, 806, 807, 1007, Boxer, Expert, Partner/Ranch.



• **Κινητήρας ντίζελ με ιμάντα :** TDI PD: 1.2 - 1.4 - 1.9 - 2.0 - TDI CR: 1.6 - 2.0 - SDI: 1.7 - 1.9 - 2.0 - 1.7D - 1.9D - 1.9TDI - 1.9D TURBO - 2.5 TDI (εξακύλινδρος κινητήρας περιστροφικής αντλίας).

Μοντέλα :

AUDI: A2, A3, A4, A5, A6, A8, Allroad, Q5.

SEAT: Altea, Arosa, Cordoba, Exeo, Ibiza, Leon, Toledo.

SKODA: Fabia, Felicia/Van/Pick Up, Octavia, Praktik, Roomster, Superb, Yeti.

VW: Beetle, Bora, Caddy, Eos, Fox, Golf, Golf Plus, Jetta, Lupo, Passat, Polo, Scirocco, Sharan, Tiguan, Touran, Transporter.



• **Βενζινοκινητήρας με ιμάντα:** 1.4 16V - 1.4 FSI - 1.6 - 1.6 16V - 1.6 FSI - 1.8 - 1.8 TURBO - 2.0 - 2.0 TFSI - 2.0 FSI.

Μοντέλα :

AUDI: A2, A3, A3 Cabrio, A4, A6, S3, TT.

SEAT: Alhambra, Altea, Cordoba, Ibiza, Inca, Leon, Toledo, Sharan.

SKODA: Fabia, Octavia.

VW: Beetle, Bora, Caddy, Corrado, Golf, Jetta, Lupo, Passat, Polo, Scirocco, Sharan, Touran, Vento.



• **Κινητήρας ντίζελ με ιμάντα :** 1.6JTDM 16V - 1.6 MULTIJET - 1.9 MULTIJET - 1.9JTD - 1.9JTD/MULTIJET - 2.0JTDM 16V - 2.0 MULTIJET - 2.4JTD.

Μοντέλα :

ALFA: 147, 156, 159, 166, Brera, Crosswagon, Giulietta, GT, Mito, Spider.

FIAT: Brava, Bravo, Croma, Doblo, Doblo Cargo, Grande Punto, Idea, Linea, Marea, Marengo, Multipla, Palio Weekend, Punto, Punto Evo, Sedici, Stilo, Strada Pick-up

LANCIA: Delta, Kappa, Lybra, Musa, Thesis.



ΚΟΦΤΗΣ ΕΞΑΤΜΙΣΕΩΝ ΜΕ ΚΑΣΤΑΝΙΑ



ΕΞΟΙΚΟΝΟΜΗΣΗ ΧΡΟΝΟΥ

Τοποθετήστε, ρυθμίστε γυρίζοντας τον διακόπτη, περιστρέψτε γύρω από τον σωλήνα και η αποκοπή της εξάτμισης είναι έτοιμη!



ΓΡΗΓΟΡΗ ΧΡΗΣΗ

- Ακριβής γραμμί κοπής με σύστημα καστανίας

ΑΝΕΣΗ

- Μειωμένη προσπάθεια λόγω της κίνησης της λεπίδας με βίδα

ΑΣΦΑΛΕΙΑ

- Δεν υπάρχει κίνδυνος εκπομπής σπινθήρων ή πρόκλησης ζημιάς στο κάτω μέρος του οχήματος.

ΔΥΝΑΜΙΚΟΤΗΤΑ

- Ø 31 έως 65 mm
- Πάχος σωλήνα έως 3 mm
- 1,084 kg

Ανταλλακτική λεπίδα:
DE.8-1

DE.8PB
156,00 €

ΠΕΝΣΑ ΓΙΑ ΚΟΛΑΡΑ ΕΞΑΤΜΙΣΗΣ



Πένσα για κολάρα εξάτμισης PSA

- Εξοικονομεί χρόνο και δεν καταστρέφει τα φλαντζωτά κολάρα εξάτμισης
- Χάρη στην ενισχυμένη οδοντωτή ράβδο, δεν υπάρχει κίνδυνος ολίσθησης.

0,443 kg

DE.CPB
68,00 €

ΕΛΕΓΚΤΗΣ ΜΠΟΥΖΙ ΠΡΟΘΕΡΜΑΝΣΗΣ



Συνδέστε, δοκιμάστε, διαβάστε!



- Λειτουργεί σε μπουζί προθέρμανσης: - όλων των τάσεων - κεραμικά και μεταλλικά
- Εύκολο αναγνώσιμα LED
- Βελτιστοποιημένη αποθήκευση καλωδίων
- 0,25 kg

DX.10APB
136,00 €

ΜΠΟΥΖΟΚΛΕΙΔΑ ΠΡΟΘΕΡΜΑΝΤΗΡΩΝ

Σειρά 2 αρθρωτών κλειδιών \square 3/8" για μπουζί προθέρμανσης 8 και 9 mm

- B .10R8L Ø 8 mm / B.10R9L Ø 9 mm.
- Αρθρωτός άξονας με ελατήριο τριβής (παραμένει στη δεδομένη θέση)
- Σύστημα συγκράτησης μπουζί

0,256 kg



Προσβασιμότητα

B.10R89LPB



ΚΙΤ ΚΑΘΑΡΙΣΜΟΥ ΦΡΕΑΤΙΟΥ ΕΓΧΥΤΗΡΑ ΚΑΙ ΕΠΙΦΑΝΕΙΑΣ ΣΤΕΓΑΝΟΠΟΙΗΣΗΣ

Αποτρέπει τις διαρροές μετά από αλλαγή εγχυτήρα



Εφαρμογές:

- Διάμετρος 18 mm: πρώτη γενιά κοινού αυλού και τυπική σειρά από το 1999 έως το 2005, εγχυτήρες με αντλία VAG από το 2001 έως το 2008. Μάρκες Bosch, Delphi, Siemens.
- Διάμετρος 20 mm: δεύτερη γενιά κοινού αυλού και τυπική σειρά από το 2005 έως το 2020, εγχυτήρες με δύο ή τρεις διαφορετικές διαμέτρους



1 ▶ Τοποθετήστε το προστατευτικό πώμα στη θέση του



2 ▶ Καθαρίστε το φρεάτιο με την ψήκτρα



3 ▶ Απομακρύνετε τη σκόνη

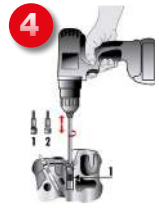

4 ▶ Καθαρίστε την έδρα του εγχυτήρα με τον οδηγό και τη βούρτσα.

Περιεχόμενα του σετ:

- 3 ψήκτρες για χρήση με δράπανο για τον καθαρισμό του φρεατίου του εγχυτήρα (18 - 20 - 25 mm)
- 1 βούρτσα με δακτύλιο οδηγό για τον καθαρισμό της επιφάνειας στεγανοποίησης
- Εργαλείο λείανσης για φινιρίσμα της επιφάνειας στεγανοποίησης
- Πώμα για φρεάτια ηλεκτροδίων: αποτρέπει την πτώση αλάτων στον κύλινδρο

DCR.ICBPF
170,00 €

ΥΨΗΛΗ ΑΝΘΕΚΤΙΚΟΤΗΤΑ

Οι βούρτσες έχουν σπειροειδή κίνηση και δεν μπορούν να καταστραφούν λόγω αριστερόστροφης χρήσης.

ΣΥΜΠΙΕΣΟΜΕΤΡΑ



Σετ για βενζινοκινητήρες

- Συμπιεσόμετρο με ενσωματωμένο κουμπί εκκίνησης στη λαβή
 - Εικονικά μπουζί βενζινοκινητήρων 12 και 14 mm
 - 100 φύλλα καταγραφής για 1 έως 12 κυλίνδρους
 - Καλώδιο μίζας
- 5,048 kg

912PF
583,00 €

ΑΝΤΛΙΑ ΠΙΕΣΗΣ/ΥΠΟΠΙΕΣΗΣ



ΠΕΡΙΣΣΟΤΕΡΑ ΑΞΕΣΟΥΑΡ, ΠΕΡΙΣΣΟΤΕΡΕΣ ΛΕΙΤΟΥΡΓΙΕΣ

- 30 προσαρμογείς με συλλέκτη
- Κατασκευή αλουμινίου
- Βαλβίδα αντιστροφής πίεσης/υποπίεσης
- Εκκίνηση κυκλωμάτων καυσίμου
- Εξέρωση μικρών υδραυλικών κυκλωμάτων
- Έλεγχος αισθητήρων πίεσης
- Έλεγχος ενεργοποιητών
- Μέτρηση πίεσης

ΑΠΟΔΟΤΙΚΟ

- Διπλή κυλινδρική κεφαλή: περισσότερη ισχύς σε πίεση και υποπίεση
- Από - 1.000 Mb έως 4.000 Mb

Δίνει δυνατότητα για έλεγχο των εξής:

- Προπορεία με υποπίεση με χρήση στροβοσκοπικής λάμπας
- Στεγανότητα των κυκλωμάτων τροφοδοσίας
- Στεγανότητα συστήματος υποβοήθησης πέδησης και κάθε εφαρμογή που απαιτεί μέτρηση υποπίεσης.
- Διαφράγματα που ελέγχουν την εκτόνωση των στροβιλοκινητήρων/βαλβίδων με θύρα διαφυγής

- Υποπίεση: 0 έως -1 bar
- Πίεση: 0 έως 1,5 bar

- Εύκαμπος σωλήνας 800 mm
- 2,255 kg

DA.160PF
265,00 €



ΝΕΟ

ΨΗΦΙΑΚΟΣ ΕΛΕΓΚΤΗΣ ΠΟΛΛΑΠΛΩΝ ΠΙΕΣΕΩΝ

ΠΟΛΛΑΠΛΩΝ ΛΕΙΤΟΥΡΓΙΩΝ

• Επιτρέπει τη μέτρηση διαφόρων πιέσεων σε βενζινοκίνητα και πετρελαιοκίνητα οχήματα: συμπίεση, πίεση λαδιού **1**, πίεση υπερτροφοδότης **2**, θύρα διαφυγής υπερτροφοδότης **3**, πίεση συστήματος ψύξης, πίεση προσθέτου AdBlue, πίεση συστήματος καυσίμου χαμηλής πίεσης, υποπίεσης, πίεση φίλτρου σωματιδίων και πίεση συστήματος καυσίμου υψηλής πίεσης (προαιρετικά)

ΓΕΝΙΚΗΣ ΧΡΗΣΗΣ

• Συμβατό με όλους τους τύπους κινητήρων χάρη στη χρήση εικονικών μπουζί και εγχυτήρων.
• Εύρος μέτρησης -1 έως 300 bar

ΕΡΓΟΝΟΜΙΚΟ

• Οθόνη αφής TFT 7 ιντσών
• Εσωτερική επαναφορτιζόμενη μπαταρία μέσω καλωδίου USB, ένδειξη φόρτισης LED
• Οι μετρήσεις μπορούν να αποθηκευτούν και να σταλούν σε υπολογιστή μέσω της θύρας USB.

- 1** Οχήματα εξοπλισμένα με ψυγείο λαδιού. Η μέτρηση είναι δυνατή με προσατάπη ή υπερτροφοδότη με την επιλογή SP.HU35033.
- 2** Οχήματα με θύρα διαφυγής που λειτουργεί υπό πίεση.
- 3** Με προαιρετική αντλία υποπίεσης DA.160PF



**Πλήρες kit:
-1 έως 300 bar**

Παρέχεται σε θήκη με τα εξής:

- Εικονικό μπουζί για βενζινοκινητήρα
- Εικονικό εγχυτήρα γενικής χρήσης
- Αισθητήρας πίεσης 0 έως 300 bar
- Αισθητήρας υποπίεσης -1 έως 3 bar
- 8 γνήσια ρακόρ
- 2 μετατροπείς αρσενικό-θηλυκό και τσάντα με εξαρτήματα σύνδεσης
- Προσαρμογέας για αντλία υποπίεσης DA.160
- Καλώδιο USB για φόρτιση και σύνδεση με υπολογιστή

900.MPTPF

2.059,00 €

ΝΕΟ

ΚΙΤ ΕΙΚΟΝΙΚΟΥ ΕΓΧΥΤΗΡΑ ΓΕΝΙΚΗΣ ΧΡΗΣΗΣ ΓΙΑ ΣΥΜΠΙΕΣΜΕΤΡΟ 911



ΓΕΝΙΚΗΣ ΧΡΗΣΗΣ

• Συμβατό με τους περισσότερους σημερινούς και μελλοντικούς εγχυτήρες καινούριου αυλού

ΕΥΚΟΛΟ ΣΤΗ ΧΡΗΣΗ

• Ο εικονικός εγχυτήρας γενικής χρήσης δίνει τη δυνατότητα να απηγάψετε το σχήμα του αυθεντικού εγχυτήρα πολύ απλά στοιβάζοντας τους δακτυλίους που παρέχονται στο kit.

ΑΝΑΒΑΘΜΙΣΗ ΧΩΡΙΣ ΑΛΛΑΓΗ ΤΟΥ ΣΥΜΠΙΕΣΜΕΤΡΟΥ

- Συμβατό με τα συμπίεσόμετρα FACOM τύπου 911 και 911A
- Στη θήκη περιλαμβάνεται προσαρμογέας για συμπίεσόμετρα Motometer®

911.FIUPF

205,00 €



NEO

ΔΟΚΙΜΗ ΥΨΗΛΗΣ ΠΙΕΣΗΣ

**ΚΙΤ ΝΤΙΖΕΛ ΥΨΗΛΗΣ ΠΙΕΣΗΣ**

- Εύκολος και απλός έλεγχος της πίεσης κοινού αυλού ντίζελ.
- Με αυτό το kit ο χειριστής μπορεί να ελέγξει με ασφάλεια την πίεση του κοινού αυλού, είτε άμεσα (σε σειρά, με τον κινητήρα σε λειτουργία) είτε απευθείας για τη μέτρηση της πίεσης της αντλίας (γυρνώντας τη μίζα).
- Αντί να λαμβάνει την πίεση από τον αισθητήρα του οχήματος (ο οποίος μπορεί να είναι ελαστωματικός), αυτό το σετ περιλαμβάνει όλα τα εξαρτήματα (αισθητήρες, συνδέσμους, εύκαμπτοι σωλήνες) για την εκτέλεση ενός ελέγχου ακριβείας σε συνδυασμό με τους ελεγκτές πολλαπλής πίεσης 900.MPT.

- Οι παρεχόμενοι εύκαμπτοι σωλήνες επιτρέπουν τη διάγνωση των πιο τυπικών κινητήρων με κοινό αυλό⁽¹⁾.

Παρέχεται σε θήκη με τα εξής:

- Αισθητήρας 2.000 bar, σύνδεσμος αισθητήρα για άμεση μέτρηση της πίεσης της αντλίας, 2 εύκαμπτοι σωλήνες M12 x 150 για τους πιο κοινούς κινητήρες, δοχείο συλλογής καυσίου, ανταλλακτικοί δακτύλιοι.

(1) Προαιρετικό kit 6 συμπληρωματικών ρακόρ, κωδ. SP.HU3502

900.DHPPF

956,00 €

NEO

ΔΟΚΙΜΗ ΡΥΘΜΙΣΤΗ

**ΚΙΤ ΕΙΚΟΝΙΚΟΥ ΡΥΘΜΙΣΤΗ ΓΙΑ ΑΝΤΛΙΑ ΥΨΗΛΗΣ ΠΙΕΣΗΣ**

- Αυτό το εξάρτημα χρησιμοποιείται με το kit ντίζελ υψηλής πίεσης 900. DHP και επιτρέπει την αντικατάσταση του ρυθμιστή της αντλίας για τη μέτρηση της πίεσης και τη διάγνωση τυχόν βλάβης του ρυθμιστή ή της αντλίας.

- Εάν η πίεση της αντλίας μετράται πολύ χαμηλή, ο ρυθμιστής πρέπει να αντικατασταθεί με το κατάλληλο εξάρτημα για την απόφραξη της θύρας τοποθέτησης του ρυθμιστή. Εάν η μετρούμενη πίεση επανέλθει στο κανονικό επίπεδο, η βλάβη οφείλεται στον ρυθμιστή. Εάν η πίεση παραμένει πολύ χαμηλή, η αντλία έχει βλάβη.
- Αυτή η μέθοδος ελέγχου συνιστάται από τους κατασκευαστές αντλιών.

900.CRRPF

237,00 €

NEO

ΔΟΚΙΜΗ ΕΓΧΥΤΗΡΑ

**ΚΙΤ ΒΥΣΜΑΤΩΝ ΚΟΙΝΟΥ ΑΥΛΟΥ ΓΙΑ ΕΛΕΓΚΤΗ ΠΟΛΛΑΠΛΩΝ ΠΙΕΣΕΩΝ**

- Αυτό το kit χρησιμοποιείται με τον ελεγκτή πολλαπλών πιέσεων 900.MPT και επιτρέπει την απευθείας σύνδεση της παροχής καυσίμου από τους εγχυτήρες στον κοινό αυλό.

- Αυτός ο έλεγχος επιτρέπει τον εντοπισμό διαρροής σε εγχυτήρα
- Κατάλληλο για κινητήρες 3, 4, 5 και 6 κυλίνδρων

Παρέχεται σε θήκη με τα εξής:

- 6 βύσματα M12x150
- 6 βύσματα M14x150

900.CRBPF

108,00 €

NEO

ΣΥΜΠΙΕΣΟΜΕΤΡΟ ΠΕΤΡΕΛΑΙΟΚΙΝΗΤΗΡΑ ΜΕ ΕΙΚΟΝΙΚΟ ΕΓΧΥΤΗΡΑ ΓΕΝΙΚΗΣ ΧΡΗΣΗΣ



Συμπληρωματικό σύστημα υψηλής πίεσης: 1 έως 2/000 bar

- Συμπιεσόμετρο - 911-82
- 1 εικονικός εγχυτήρας γενικής χρήσης - 911.FIU
- 4 εικονικά μπουζί πετρελαιοκινητήρα - 911-82 - 911-102 - 911-104 - 911-105 - 911.C90
- 100 δελτία καταγραφής 1 έως 12 κυλίνδρων - 911B.FC
- Καλώδιο μίζας: 911B.016

911APF

763,00 €



ΚΙΤ ΤΡΟΧΑΛΙΑΣ ΕΝΑΛΑΚΤΩΝ ΡΕΥΜΑΤΟΣ



Περιεχόμενα σετ:

- Μύτη TORX® 40 - 50
- Μύτη XZN 8 - 10 mm
- Μύτη HEX 8 - 10 mm
- Καρυδάκι TORX® COMBI - Καρυδάκι XZN COMBI
- Οδοντωτό καρυδάκι αφαίρεσης πολλαπλών δοντιών
- Διπλό εξάγωνο καρυδάκι
- Τετράγωνος/εξάγωνο προσαρμογέας
- Καρυδάκι με 4 μύτες
- **Πλήρες:** όλα τα εργαλεία που χρειάζεστε σε ένα σετ
- **Αξίοπιστο:** ειδική επεξεργασία των μυτών από χάλυβα για καλύτερη αντοχή



1,608 kg

DM.APRPF

86,00 €

ΞΩΛΚΕΑΣ ΦΛΟΤΕΡ ΡΕΖΕΡΒΟΥΑΡ ΚΑΥΣΙΜΟΥ



Ρυθμίστε τη διάμετρο



Ξεσιφίστε

Πρακτικό και οικονομικά αποδοτικό

- Επιτρέπει την αφαίρεση των φρεατίων μετρητών, ιδίως στα οχήματα Renault, PSA και VAG
- Εξοικονομεί πολύ χρόνο και αποτρέπει την καταστροφή των δακτυλίων προσαρίσματος
- Συμβατό με τις νέες γενιές των RENAULT και PEUGEOT 208
- Νέο μοντέλο με μακριά νύχια

1,077 kg

DM.JLPF

119,00 €

ΔΙΑΘΛΑΣΙΜΕΤΡΟ



4 ΚΛΙΜΑΚΕΣ

- AdBlue
- Ψυκτικό υγρό

- Γγρά μπαταρίας
- Καθαριστικό παρμηρίζ

0,471 kg

780BPF

145,00 €

ΣΕΤ ΜΕ 4 ΑΓΚΙΣΤΡΑ ΚΑΙ 4 ΜΟΧΛΟΥΣ ΑΚΡΙΒΕΙΑΣ

ΠΕΡΙΛΑΜΒΑΝΕΙ 4 ΜΟΧΛΟΥΣ ΑΚΡΙΒΕΙΑΣ

- Αποτρέπει τη ζημιά στα εξαρτήματα που προκαλείται από τη χρήση κατασβιδιού
- Διαφορετικά μεγέθη και σχήματα για ευρύ φάσμα εφαρμογών
- Αυθεντική λαβή Isoryl

Σας επιτρέπει να ανοίγετε τα κλειδιά χωρίς να τα καταστρέψετε, να αφαιρέτε τα καλύμματα του ταμπλό χωρίς να αφήνετε σημάδια, ιδανικό για τον διαχωρισμό, την αφαίρεση, το ξεκλείδωμα μικρών εξαρτημάτων: κλειδοθήκη, πεταλούδα γκαζιού, βαλβίδα ανακύκλωσης καυσαερίων κ.λπ.

ΠΕΡΙΛΑΜΒΑΝΕΙ 4 ΑΓΚΙΣΤΡΑ ΑΚΡΙΒΕΙΑΣ

- Άγκιστρο 45° / Άγκιστρο 90° / Ευθύ άγκιστρο / Καμπύλο άγκιστρο
- Για την αφαίρεση στεγανωτικών παρεμβυσμάτων, δακτυλίων εκκεντροφόρου άξονα, στροφαλοφόρου άξονα και καθαρισμό μικρών εξαρτημάτων.

Περιλαμβάνονται 8 τεμάχια σε θήκη MBOX με πλαστική επένδυση συμβατή με εργαλειοφόρους FACOM.

MOD.ARCJ8LPF

75,00 €



MODULAR BOX



Σετ 4 μοχλών ακριβείας

AR.SPJ4PB

38,00 €



Σετ με 4 άγκιστρα ακριβείας

AR.CJ4PB

38,00 €



ΠΕΝΣΑ ΓΙΑ ΕΛΑΣΤΙΚΟΥΣ ΚΟΛΙΕΔΕΣ



- Πένσες για μικρά ελαστικά κολάρια σε συστήματα ψύξης
- 2 δυνατές θέσεις εργασίας:
- Μπροστινή ή πλευρική θέση

🏋️ 0,340 kg

DM.CPPB

39,00 €

ΠΕΝΣΑ ΓΙΑ ΑΥΤΟΜΑΤΟΥΣ ΚΟΛΙΕΔΕΣ



Πλήρης προσβασιμότητα

- Η πένσα χρησιμοποιείται για το άνοιγμα ή το κλείσιμο των αυτόματων κολάρων
- Πολλαπλά σημεία συγκράτηση των κολάρων για εργασία είτε κάθετα είτε οριζόντια (δεξιά ή αριστερά)

Απλότητα

- Χωρίς ανάγκη ρύθμισης

🏋️ 0,193 kg

DM.CCPB

61,00 €

ΠΕΝΣΑ ΓΙΑ ΑΥΤΟΜΑΤΟΥΣ ΚΟΛΙΕΔΕΣ ΚΟΛΑΡΩΝ



- Σχεδιασμός σιαγόνων για προσαρμογή σε κολάρια έως 51 mm
- Περιστρεφόμενη σιαγόνα: βέλτιστη ικανότητα συγκράτησης των κολάρων
- Άνετο και εργονομικό: λαβή από δύο υλικά και κλειδώμα σε κλειστή θέση
- Εύκολη αντικατάσταση του καλωδίου σε περίπτωση θραύσης
- Καλώδιο υψηλής αντοχής διαμέτρου 2 mm

🏋️ 0,451 kg

DM.MUB-APB

94,00 €

ΠΕΝΣΑ ΓΙΑ ΡΑΚΟΡ ΚΑΥΣΙΜΟΥ



- Χρησιμοποιείται για την αποσύνδεση των ταχυσυνδέσμων καυσίμου που έχουν καταστραφεί
- Για οχήματα βενζίνης και ντίζελ
- Μήκος: 175 mm

🏋️ 0,206 kg

DM.FPB

63,00 €

Διατίθεται επίσης σε ΚΙΤ:
DM.CPPB + DM.CCPB + DM.MUB-APB + DM.FPB

DM.J4PF

257,00 €

ΣΕΤ ΜΕ 4 ΠΛΑΣΤΙΚΟΥΣ ΛΕΒΙΕΔΕΣ - ΔΙΑΧΩΡΙΣΤΕΣ



- Ίδανικό για τον διαχωρισμό των κάρτερ από τη βάση τους χωρίς να καταστρέφεται η επιφάνεια διαχωρισμού
- Κατάλληλο για καλύμματα χρονισμού, καλύμματα στροφένων, κάρτερ λαδιού, αντλίες νερού, κιβώτια ταχυτήτων...



Περιεχόμενο σετ:

- 1 μακρύ επίπεδο καλέμι
- 1 μακρύ ημικυκλικό καλέμι
- 1 κοντό επίπεδο καλέμι
- 1 κοντό ημικυκλικό καλέμι

DM.PS4PB

26,00 €



ΣΕΤ ΕΞΩΛΚΕΩΝ ΓΙΑ ΣΠΑΣΜΕΝΕΣ ΒΙΔΕΣ ΚΑΙ ΜΠΟΥΛΟΝΙΑ



x7

Αφαιρέστε τις σπασμένες βίδες και τα μπουλόνια για να περιορίσετε τον κίνδυνο πρόκλησης ζημιάς στο σύνολο!



ΔΕΙΤΕ ΤΟ ΒΙΝΤΕΟ



Επιλέξτε τον εξωλκέα και το αντίστοιχο τρυπάνι ανάλογα με τη διάμετρο του πύρου προς αφαίρεση. Τρυπήστε τον σπασμένο πύρο.



Σπρώξτε τον εξωλκέα με μια βαριοπούλα 216.40.



Ξεσφίξτε με κλειδί ή με καρυδάκι με καστανία.



Ο πύρος εξάγεται.



Διαχωρίστε εύκολα τον πύρο από τον εξωλκέα βιδώνοντας το κολάρο προς το άκρο.

- Κατασκευή από ανθρακούχο χάλυβα ποιότητας S2
- 7 μεγέθη: Ø 2,5 - 3,5 - 4,5 - 5,5 - 6,5 - 8 - 9 mm
- Μήκος: 70 mm
- Παρέχεται σε κουτί και αφρώδη θήκη «S»

SXE.J7MGRPPB

155,00 €

ΕΞΩΛΚΕΑΣ ΜΠΟΥΖΟΝΙΩΝ



Εξωλκέας + κωνικό τρυπάνι: η λύση

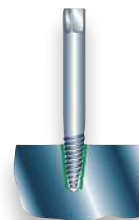

Συλλογή σπειροειδών εξωλκέων

- 5 εξωλκείς μπουζονιών από 3 έως 18 mm
- 5 ταιριαστά κωνικά τρυπάνια
- 1 αριστερόστροφο

0,514 kg

285.J10PF

164,00 €



ΣΕΤ 2 ΕΞΩΛΚΕΩΝ ΜΕ 2 ΣΥΡΟΜΕΝΑ ΝΥΧΙΑ



Εύκολο στη χρήση και ασφαλές



Εξάγωνο αντιπεριστροφικό κλειδί με κλειδί.



Πίρος συγκράτησης για την αποφυγή ακούσιας πτώσης των νυχιών.



Μπλοκάρισμα των νυχιών που προεξέχουν κατά την εξαγωγή.

• Εσωτερική ή εξωτερική υποδοχή με αντιστροφή των νυχιών
 1,652 kg

U.232J2PB

158,00 €

ΕΞΩΛΚΕΙΣ ΕΣΩΤΕΡΙΚΟΙ/ΕΞΩΤΕΡΙΚΟΙ



• Παρέχεται με 1 σετ 3 εξωτερικών νυχιών και 1 σετ 3 εσωτερικών νυχιών

Άνοιγμα εξωλκεία 140 mm

Άνοιγμα:

• Εξωτερικά: Ø 7 ▶ 140 mm

• Εσωτερικά: Ø 23 ▶ 130 mm

2,211 kg

U.306PB

214,00 €

Άνοιγμα εξωλκεία 180 mm

Άνοιγμα:

• Εξωτερικά: Ø 10 ▶ 180 mm

• Εσωτερικά: Ø 50 ▶ 170 mm

3,004 kg



U.306-180PB

285,00 €

Σετ εξωλκείων και αξεσουάρ

- U.306A140 Εξωλκείας
- U.306G2 Εξωλκείας με 3 νύχια εσωτερικά
- U.306G10 Εξωλκείας με 3 νύχια εξωτερικά
- U.14L Εξωλκείας μικρού μεγέθους

8,080 kg



MOD.U306PF

512,00 €

ΕΞΩΛΚΕΑΣ ΓΙΑ ΕΞΩΤΕΡΙΚΟ ΠΙΑΣΙΜΟ

Εξωλκείας με μακριά νύχια

- Βίδα με κεφαλή «ασφαλείας»: διάτμηση του πύρου σε περίπτωση υπέρβασης της επιτρεπόμενης ροπής στρέψης
- Παρέχεται με 2 εφεδρικές κοπίλιες
- Εξοπλισμένο με τον δακτύλιο αντιπεριστροφής U.20-12
- Προσαρμοσίμα βοηθήματα εξαγωγής: μάζα αδράνειας U.2 και υδραυλικός κοχλίας U.3

5,6 kg



ΠΡΟΣΦΟΡΑ

Κλειδί 24"



U.20BPF

378,00 €



ΥΔΡΑΥΛΙΚΟΣ ΕΞΩΛΚΕΑΣ 10 ΤΟΝΩΝ ΓΙΑ ΕΞΩΤΕΡΙΚΟ ΠΙΑΣΙΜΟ



Απλό, ελαφρύ και μικρού μεγέθους!

Υδραυλικός εξωλκέας 10 τόνων 4 σετ νυχιών

Σετ νυχιών για εξωτερικό πιάσιμο	Άνοιγμα σε mm	Μέγιστη εμβέλεια
U.312G110	45 → 85 mm	110 mm
U.312G160	80 → 170 mm	160 mm
U.312G210	90 → 210 mm	210 mm
U.312G260	110 → 270 mm	260 mm

- Ευέλικτο: συναρμολόγηση με 2 ή 3 νύχια.
- Ασφάλεια: η δύναμη περιορίζεται υδραυλικά στους 10 τόνους (δεν υπάρχει κίνδυνος να σπάσει το εργαλείο).

Σετ που περιλαμβάνει:

- Υδραυλικός κύλινδρος 10T + μύτη οδηγό + σετ 2 προεκτάσεων
- Σώμα με 2 ή 3 νύχια + βίδα κεντραρίσματος + σετ με 3 βίδες/παξιμάδια
- Παρέχεται σε πλαστική θήκη
- Αποθήκευση σε συρτάρι των JetXL, Jetline και JET+
- Χωρητικότητα: 45 έως 270 mm -
- Διαστάσεις: 565 x 412 x 105 mm

▲ 16,1 kg

U.312HJ4PF

1.118,00 €

ΜΗΧΑΝΙΚΟΣ ΕΞΩΛΚΕΑΣ ΜΟΥΑΓΙΕ



Κατάλληλο για περισσότερο από το 90% των οχημάτων

Πλήρης σετ που περιλαμβάνει:

- Μία βίδα U.9-03, διαμέτρου 19 mm, μήκους 390 mm. Μετάδοση με εξάγωνο 24 mm.
- Βάρος αδράνειας 9,8 kg U.2A ιδανικό για SUV, 4X4 και ελαφρά επαγγελματικά οχήματα. Μήκος άξονα 750 mm, μήκος σπειρώματος 70 mm. Διάμετρος M22.
- Δίσκος U.9-01A με διάμετρο 236 mm. Κεντρικό σπείρωμα M22. Κατάλληλο για πάνω από το 90% των οχημάτων, χάρη στις πολυάριθμες λύσεις που προσφέρονται με τα 5 νύχια.
- 1 σετ από 5 νύχια U.9-02, μήκους 169 mm. Διάμετρος για άξονες τροχών έως 16 mm.

U.11MPF

550,00 €

ΥΔΡΑΥΛΙΚΟΣ ΕΞΩΛΚΕΑΣ ΜΟΥΑΓΙΕ



Κατάλληλο για περισσότερο από το 90% των οχημάτων

Πλήρης σετ που περιλαμβάνει:

- Μία υδραυλική βίδα U.3, δυναμικότητας 10 τόνων, διαδρομή 14 mm, σπείρωμα M22X200.
- Βάρος αδράνειας 9,8 kg U.2A ιδανικό για SUV, 4X4 και ελαφρά επαγγελματικά οχήματα. Μήκος άξονα 750 mm, μήκος σπειρώματος 70 mm. Διάμετρος M22.
- Δίσκος U.9-01A με διάμετρο 236 mm. Κεντρικό σπείρωμα M22. Κατάλληλο για πάνω από το 90% των οχημάτων, χάρη στις πολυάριθμες λύσεις που προσφέρονται με τα 5 νύχια.
- 1 σετ από 5 νύχια U.9-02, μήκους 169 mm. Διάμετρος για άξονες τροχών έως 16 mm.

U.11VHAPF

856,00 €



ΥΔΡΑΥΛΙΚΟΣ ΕΞΩΛΚΕΑΣ ΑΚΡΟΜΠΑΡΩΝ



Υδραυλικό



ΠΑΡΑΔΕΙΓΜΑΤΑ ΕΦΑΡΜΟΓΗΣ:

Volvo / Renault Trucks / Scania / Mercedes

Υδραυλικός εξωλκέας ακρομπάρων

- Άνοιγμα: \varnothing 36 mm, μπορεί να χρησιμοποιηθεί στα ακρόμπαρα φορτηγών, λεωφορείων κ.λπ.
- Ισχύς γρύλου: 8 τόνοι
- Διαστάσεις: Π 100 x Μ 480 x Υ 400 mm

6,656 kg



U.18H36PF

448,00 €

ΕΞΩΛΚΕΑΣ ΑΚΡΟΜΠΑΡΩΝ



Εξωλκέας μπιλιοφόρων

- Πηρούνια \varnothing 22 mm, χρήση και των δύο πλευρών του πέλματος
- Έρχεται με 3 εφεδρικές κοπίλλες

0,731 kg

U.16BG3PB

104,00 €

ΛΟΣΤΟΙ

ΠΟΛΛΕΣ ΧΡΗΣΕΙΣ:

ανάρτηση, σύστημα κίνησης, αμάξωμα...

ΕΝΙΣΧΥΜΕΝΗ ΛΑΜΑ:

μικρότερη ελαστικότητα κατά τη χρήση ως μοχλό



Σετ 3 λοστών

- D.3-7 L = 292 mm
- D.3-12 L = 422 mm
- D.3-18 L = 635 mm
- Παρέχεται σε θερμοδιαμορφωμένη επιφάνεια

1,791 kg

D.3J3PF

124,00 €

ΣΥΛΛΟΓΗ ΕΡΓΑΛΕΙΩΝ ΕΠΙΣΚΕΥΗΣ ΣΠΕΙΡΩΜΑΤΩΝ



Πλήρες σετ:

- Ένθετο από ανοξείδωτο χάλυβα M5, M6, M8, M10, M12
- Ειδικό σπειροτόμο για την επισκευή σπειρωμάτων M5, M6, M8, M10, M12
- Ειδικά τρυπάνια για την επισκευή σπειρωμάτων M5, M6, M8, M10, M12
- Μικτά εργαλεία (τοποθέτηση ένθετου και αριστερόστροφη περιστροφή) για ένθετα M5, M6, M8, M10, M12
- Μαγνητικά εργαλεία για σπασμένες μύτες για ένθετα M5, M6, M8, M10, M12
- Διαστάσεις: 330 x 310 x 40 mm

1,220 kg

TRK5-15PF

265,00 €



ΔΥΝΑΜΟΚΛΕΙΔΑ ΣΥΝΔΕΔΕΜΕΝΑ

Ψηφιακή ικνηλασιμότητα, μαζί με την παραγωγικότητα ενός μηχανικού κλειδιού

ΕΦΑΡΜΟΓΗ ΕΛΕΓΧΟΥ

Διαχείριση ενός συνόλου κλειδιών Γρήγορη και εύκολη ρύθμιση των κλειδιών Ιστορικό των συσφίξεων για έλεγχο Διαχείριση του ελέγχου διακρίβωσης κλειδιών



ΦΩΤΙΣΤΙΚΑ ΣΩΜΑΤΑ ΟΡΑΤΑ 360°

Ο χειριστής ελέγχει τη συμμόρφωση κάθε σύσφιξης

ΟΘΟΝΗ LED

με υψηλή αντίθεση για εύκολη ανάγνωση



ΤΕΤΡΑΓΩΝΟΣ ΣΧΕΔΙΑΣΜΟΣ ΤΗΣ ΛΑΒΗΣ

το κλειδί δεν γλιστράει

ΑΠΤΙΚΗ ΤΕΧΝΟΛΟΓΙΑ

Αύξηση της παραγωγικότητας και της ακρίβειας με εικονική ενεργοποίηση: όταν επιτυγχάνεται η τιμή της ροπής, ενεργοποιείται σταδιακά μια δόνηση καθώς πλησιάζει η τιμή-στόχος και μεταδίδεται ένα αισθητήριο κλικ στο χέρι του χειριστή.



ΣΗΜΑΤΑ LED, ΒΟΜΒΗΤΗΣ ΚΑΙ ΑΠΤΙΚΗ ΛΑΒΗ

για ακριβή έλεγχο της εφαρμοζόμενης ροπής



ΑΣΦΑΛΗΣ ΣΥΝΔΕΣΗ ΒΛΥΕΤΟΟΤΗ 4.0

- Προγραμματισμός μέσω συσκευής Bluetooth® (Smartphone ή tablet)
- Εύκολη και γρήγορη προσαρμογή των ακολουθιών σύσφιξης, σκόπη και των πιο πολύπλοκων (προσέγγιση + ροπή + γωνία...)
- Το κλειδί μπορεί να χρησιμοποιηθεί εκτός σύνδεσης μετά τη ρύθμιση των παραμέτρων
- Συλλογή δεδομένων σύσφιξης και συμμόρφωσης (ικνηλασιμότητα και έλεγχος) σκόπη και για κλειδιά που χρησιμοποιούνται εκτός σύνδεσης
- Μπορεί να χρησιμοποιηθεί χωρίς συσκευή Bluetooth® στη λειτουργία Tracker
- Απομνημόνευση των ακολουθιών σύσφιξης για γρήγορη ανάκληση
- Μετρητής κύκλων με ειδοποίηση ελέγχου για κάθε κλειδί του σταθμού

- Ακρίβεια:
 - Ροπή: +/- 2% της ροπής (δεξιόστροφα / αριστερόστροφα)
 - Γωνία: +/- 1
- Εφαρμογή που επιτρέπει τη διαχείριση, τη ρύθμιση παραμέτρων και τον έλεγχο ενός σταθμού κλειδιών.
- Μονάδες μέτρησης: N.m, lbf.ft, lbf.in
- Ο σταθμός φόρτισης μπορεί να χρησιμοποιηθεί σε επιφάνεια ή στον τοίχο
- Τα κλειδιά παρέχονται με δήλωση συμμόρφωσης ISO 6789-1

- Παραδίδεται σε πλαστική θήκη με: έναν ταχυφορτιστή 2A, ένα καλώδιο micro USB, έναν σταθμό φόρτισης, ένα εγχειρίδιο χρήσης.

3 μοντέλα συνδεδεμένων κλειδιών από 6 έως 340 N.m

ΚΛΕΙΔΙ 6-30 N.m

- Προσάρτημα 9 x 12
- Παρέχεται με κασάνια 1/4"
- Δυναμικότητα σε αγγλικό σύστημα μέτρησης: 1 - 22 lbf.ft

E.516ST-30PB

667,00 €

ΚΛΕΙΔΙ 13,5-135 N.m

- Προσάρτημα 9 x 12
- Παρέχεται με κασάνια 3/8
- Δυναμικότητα σε αγγλικό σύστημα μέτρησης: 5 - 100 lbf.ft

E.516ST-135PB

716,00 €

ΚΛΕΙΔΙ 34-340 N.m

- Προσάρτημα 14 x 18
- Παρέχεται με κασάνια 1/2"
- Δυναμικότητα σε αγγλικό σύστημα μέτρησης: 12,5 - 250 lbf.ft

E.516ST-340PB

765,00 €



ΔΕΙΤΕ ΤΟ ΒΙΝΤΕΟ



ΝΕΟ

ΗΛΕΚΤΡΟΝΙΚΟ ΔΥΝΑΜΟΚΛΕΙΔΟ ΡΟΠΗΣ ΚΑΙ ΓΩΝΙΑΣ



ΑΚΡΙΒΕΙΑ

Ροπή: ± 2 %, γωνία: ± 2

- Σταθερή κασάνια 3/4"
- Χωρητικότητα: 162 - 815 N.m
- Μήκος: 1.210 mm
- Λειτουργία μέτρησης: κορυφή ή ικνυλάτης

- Μονάδα μέτρησης: N.m, lbf.ft, lbf.in, Kg.cm και μοίρες
 - Δυνατότητα προϋθμισης 9 τιμών ροπής ή/και γωνίας
 - Μνήμη για 250 τιμές με σύνδεση με υπολογιστή μέσω USB
 - Παρέχεται σε κουτί με δήλωση συμμόρφωσης
 - NF EN ISO 6789, ISO 6789, DIN EN ISO 6789
- 🏠 5,6 kg

E.316A815KPF

1.806,00 €

ΗΛΕΚΤΡΟΝΙΚΟ ΡΟΠΟΚΛΕΙΔΟ - ΜΟΙΡΟΜΕΤΡΟ

Εργαστήριο
FACOM
διαπιστευμένο
από την **cofrac**



STANLEY BLACK&DECKER Γαλλία Διαπίστευση αριθ. 2-6503 (*)
Σειρά διαθέσιμη στο www.cofrac.fr

(*) Η χρήση του σήματος διαπίστευσης COFRAC υπόκειται σε αυστηρούς κανόνες και η αναπαραγωγή του είναι δυνατή μόνο κατόπιν άδειας.

Σύσφιξη ροπής/γωνίας με ένα εργαλείο!

ΕΠΙΔΟΣΕΙΣ

- Δυνατότητα προϋθμισης 9 τιμών ροπής ή/και γωνίας
- Μέτρηση κύκλων
- Μνήμη 50 τιμών
- Η ακρίβεια των ηλεκτρονικών
- Δεν υπάρχει σφάλμα ανάγνωσης (ψηφιακή οθόνη)



ΕΡΓΟΝΟΜΙΑ

- Οθόνη LED ακόμη και σε περιοχές με δύσκολη πρόσβαση
- Εξαιρετικά απλή χρήση: αυτοέλεγχος και μηδενισμός με το άναμμα
- Φωτεινή και ηχητική ένδειξη (LED και βομβητής)



ISO 6789-1: 2017

- Ακρίβεια: - ροπή: ±3% μεταξύ 20% και 100% της δυναμικότητας του προσαρμογέα. - γωνία: ±2°.
 - Λειτουργία μέτρησης: κορυφή ή ικνυλάτης
 - Μονάδα μέτρησης: N.m, ft.lb, ln.lb, Kg.cm, μοίρες
 - Δυνατότητα κλειδώματος του ηλεκτρολογίου: ο χειριστής θα έχει πρόσβαση μόνο στην επιλογή του προγράμματος και στην αποθήκευση των αποτελεσμάτων.
 - Παραδίδεται με πιστοποιητικό διακρίβωσης σε πλαστική θήκη
 - Προσαρμογέας γωνίας ροπής: 135 N.m
 - N.m Ελάχιστη - Μέγιστη: 6,8-135 N.m
 - ± 3% μεταξύ 27 - 135 Nm
 - ☑: 1/2"
- 🏠 0,565 kg

E.506-135SPF

266,00 €

- Προσαρμογέας γωνίας ροπής: 200 N.m
 - N.m Ελάχιστη - Μέγιστη: 10-200 N.m
 - ± 3% μεταξύ 40 - 200 Nm
 - ☑: 1/2"
- 🏠 0,554 kg

E.506-200SPF

281,00 €

- Προσαρμογέας γωνίας ροπής: 340 N.m
 - N.m Ελάχιστη - Μέγιστη: 17-340 N.m
 - ± 3% μεταξύ 68 - 340 Nm
 - ☑: 1/2"
- 🏠 0,570 kg

E.506-340SPF

353,00 €

ΗΛΕΚΤΡΟΝΙΚΟ ΜΟΙΡΟΜΕΤΡΟ

Απλή και εύκολη σύσφιξη υπό γωνία!



ΕΠΙΔΟΣΕΙΣ

- Δυνατότητα προϋθμισης 9 τιμών γωνίας
- Μνήμη 50 τιμών
- Κανένας κίνδυνος σφαλμάτων ανάγνωσης με την ηλεκτρονική οθόνη

ΕΡΓΟΝΟΜΙΑ

- Οθόνη LED ακόμη και σε περιοχές με δύσκολη πρόσβαση
- Εξαιρετικά απλή χρήση: αυτοέλεγχος και μηδενισμός με το άναμμα
- Φωτεινή και ηχητική ένδειξη (LED και βομβητής)



Εύκολο στη χρήση = εξοικονόμηση χρόνου

- Συνδέεται σε οποιοδήποτε εργαλείο σύσφιξης με απλή μαγνήσιση



- Ακρίβεια: ±2°.
 - Γωνιακό εύρος: 1 - 360°
 - Μονάδα μέτρησης: μοίρες
 - Παρέχεται με πιστοποιητικό συμμόρφωσης σε πλαστική θήκη
- 🏠 0,394 kg

E.406PF

172,00 €



ΔΥΝΑΜΟΚΛΕΙΔΟ ΜΕ ΧΕΙΡΟΚΙΝΗΤΗ ΕΠΑΝΑΦΟΡΑ

- Ροπή σε N.m.: 4 έως 200
 - \square : 1/2"
 - Παρέχεται σε πλαστική θήκη με λαβή και κασάνια 1/2"
 - Η προέκταση S.J.214 επιτρέπει την αύξηση της ροής κατά 2
- 1,120 kg**



S.202J2PF
346,00 €

ΚΛΕΙΔΙΑ ΠΡΟΣΑΡΜΟΣΜΕΝΑ ΣΤΗΝ ΠΙΣΤΟΠΟΙΗΣΗ

ΠΑΡΕΧΕΤΑΙ ΜΕ ΔΗΛΩΣΗ ΣΥΜΜΟΡΦΩΣΗΣ ISO 6789-1 ISO 9000 (σειριακός αριθμός, δήλωση συμμόρφωσης)

Εργαστήριο
FACOM
διαπιστευμένο
από την **cofrac**



STANLEY BLACK&DECKER Γαλλίας Διαπίστευση αριθ. 2-6503 (*)
Σειρά διαθέσιμη στο www.cofrac.fr
(*): Η χρήση του σήματος διαπίστευσης COFRAC υπόκειται σε αυστηρούς κανόνες και η αναπαραγωγή του είναι δυνατή μόνο κατόπιν άδειας.

ΚΑΤΑΣΚΕΥΑΖΕΤΑΙ ΣΤΗΝ ΙΤΑΛΙΑ

ΔΥΝΑΜΟΚΛΕΙΔΑ ΜΕ ΑΠΟΖΕΥΞΗ



ΑΝΑΣΤΡΕΨΙΜΗ ΚΑΣΤΑΝΙΑ 72 ΔΟΝΤΙΩΝ, ΓΩΝΙΑ ΕΠΑΝΑΦΟΡΑΣ 5°

- Ισχύς σύσφιξης
- Η ονομαστική ποιότητα της καστανίας Facom προσαρμοσμένη σε δυναμόκλειδα



ΜΙΚΡΟΜΕΤΡΙΚΟΣ ΒΕΡΝΙΕΡΟΣ ΜΕ ΚΛΕΙΔΑΡΙΑ

- Για ακριβή έλεγχο

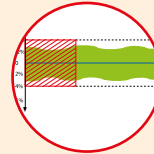

ΑΚΡΙΒΕΙΑ ± 4%.

- Συμμορφώνεται με το ISO-6789-1 ή το ISO-6789-2 για τη σειρά 209
- Ακρίβεια διαρκείας, 25.000 κύκλοι

- Ροπή σε N.m.: 5 έως 25
 - \square : 1/4"
 - Μήκος: 300 mm
- 0,505 kg**



R.208-25PB
272,00 €

ΝΕΟ



- Ροπή σε N.m.: 10 έως 50
 - \square : 3/8"
 - Μήκος: 357 mm
- 0,850 kg**

J.209-50PB
206,00 €



- Ροπή σε N.m.: 20 έως 100
 - \square : 1/2"
 - Μήκος: 416 mm
- 1 kg**

S.209-100PB
206,00 €



- Ροπή σε N.m.: 40 έως 200
 - \square : 1/2"
 - Μήκος: 479 mm
- 1,2 kg**

S.209-200PB
223,00 €



- Ροπή σε N.m.: 60 έως 340
 - \square : 1/2"
 - Μήκος: 632 mm
- 1,5 kg**

S.209-340PB
247,00 €

ΚΑΤΑΣΚΕΥΑΖΕΤΑΙ ΣΤΗΝ ΙΤΑΛΙΑ

ΔΥΝΑΜΟΚΛΕΙΔΟ 3/4" 200 ΕΩΣ 1000 N.M

ΙΔΑΝΙΚΟ ΓΙΑ ΕΛΕΓΧΟΜΕΝΗ ΣΥΣΦΙΞΗ ΜΕ ΤΟ ΑΡΙΣΤΕΡΟ ΚΑΙ ΤΟ ΔΕΞΙ ΧΕΡΙ:

αλλαγή της κατεύθυνσης περιστροφής με περιστροφή της καστανίας



- Ροπή σε N.m.: 200 έως 1000
- \square : 3/4"
- Προσάρτημα: διάμετρος 30
- Βαθμός: 4,00 Nm
- Μήκος: 1.550 mm

K.306A1000PF
1.114,00 €



ΔΙΑΓΝΩΣΗ ΦΘΟΡΑΣ ΔΙΣΚΟΦΡΕΝΩΝ ΚΑΙ ΕΛΑΣΤΙΚΩΝ

SCANDIAG®
DISQUES ET PNEUSΕΝΙΣΧΥΣΤΕ
ΤΗΝ ΕΜΠΙΣΤΟΣΥΝΗ
ΤΩΝ ΠΕΛΑΤΩΝ ΣΑΣ ΜΕ ΑΠΟΔΕΙΞΕΙΣ

Το SCANDIAG® είναι μια συνδεδεμένη συσκευή που παρέχει ακριβή μέτρηση της φθοράς των δίσκων και των ελαστικών χρησιμοποιώντας συνδυασμό λέιζερ και κάμερας.

Σας επιτρέπει να εκτυπώσετε μια έκθεση σχετικά με την κατάσταση της υγείας αυτών των δύο οργάνων.



Είναι εξοπλισμένο με επαναφορτιζόμενη μπαταρία λιθίου, η οποία παρέχει αυτονομία για σχεδόν 500 μετρήσεις (περίπου 60 οχήματα).

ΔΕΙΤΕ ΤΟ
BΙΝΤΕΟ

- Εργονομικό, εύκολο στη χρήση
- Οι δίσκοι και τα ελαστικά μπορούν να ελεγχθούν χωρίς να αφαιρεθούν οι τροχοί στις περισσότερες περιπτώσεις.
- Δημιουργεί μια αναφορά κατάστασης που παραδίδεται στον πελάτη, είτε απευθείας είτε μέσω email
- Σας επιτρέπει να δημιουργήσετε μια βάση δεδομένων πελατών
- Εφαρμογή διαθέσιμη για WINDOWS και ANDROID
- Έρχεται σε κουτί MBOX, με μαγνητικό πέλμα για τον έλεγχο των ελαστικών, λογισμικό USB, φορτιστή, καλώδιο USB και πλακέτα ελέγχου διακρίβωσης...

DX.TSCANPB

2.397,00 €



ΣΕΙΡΑ 307 DIGI-CAL



ISO 6789-1:2017
ASME (ΑΜΕΡΙΚΑΝΙΚΗ ΕΤΑΙΡΕΙΑ ΜΗΧΑΝΟΛΟΓΩΝ
ΜΗΧΑΝΙΚΩΝ) B107.300-2010



Σχεδιασμός κατά της ανατροπής

- Προφίλ για να αποτρέψει το κούνημα
- Μειώνει την πιθανότητα τυχαίου τραυματισμού από πτώσεις. Καουτσούκ για την απορρόφηση των κρούσεων

Ακρίβεια +/- 4% (υψηλή ακρίβεια)

- Υψηλή ακρίβεια χάρη στο νέο μηχανισμό ροπής.
- Ευκολότερη βαθμονόμηση (μη γραμμικός μηχανισμός) και συντήρηση

Μηχανισμός ελέγχου
Μηχανικός θετικός κλικ και ορατό στην οθόνη.

Κουμπί ελέγχου
Ενιαίο κουμπί για τον έλεγχο του κλειδιού On/Off N.m

2 x Γρήγορη ρύθμιση τιμής
Ένας μηχανισμός ρουλεμάν που επιτρέπει στο χρήστη να ρυθμίζει την τιμή της ροπής με διπλάσια ταχύτητα από την προηγούμενη έκδοση.

Οθόνη LCD

- Εύκολη στην ανάγνωση κλίμακα υψηλών συμβάσεων
- Ψηφιακή ένδειξη- ηλεκτρονική οθόνη, τιμές σε διάφορες μονάδες
- Επίπεδο IP54

Μοντέλα 1/4" και 3/4" μηχανική σειρά 306 χωρίς ψηφιακή οθόνη (βλέπε κατάλογο F18 p. 375)



Κλειδιά 3/4": στρογγυλός σωλήνας για αυξημένη αντοχή κλειδιού για υψηλές ροπές σύσφιξης. Μεταλλική λαβή. Χωρητικότητα Nm L Στερέωση Lmm kg

Χωρητικότητα Nm	L	Στερέωση	Lmm	kg	
2 → 25	1/4"	9 x 12	271	0,450	R.306A25PF 338,00 € <small>Τιμή Γενικού Καταλόγου</small>
10 → 50	3/8"	9 x 12	405	1,080	J.307A50PF 427,00 € <small>Τιμή Γενικού Καταλόγου</small>
20 → 100	1/2"	9 x 12	450	1,180	S.307A100PF 433,00 € <small>Τιμή Γενικού Καταλόγου</small>
40 → 200	1/2"	14 x 18	532	1,530	S.307A200PF 473,00 € <small>Τιμή Γενικού Καταλόγου</small>
70 → 340	1/2"	14 x 18	659	1,780	S.307A340PF 544,00 € <small>Τιμή Γενικού Καταλόγου</small>
120 → 600	3/4"	14 x 18	990	5,160	K.306A600PF 920,00 €
200 → 1000	3/4"	∅ 30	1280	5,900	K.306A1000PF 1.114,00 €



ΕΡΓΑΛΕΙΟΦΟΡΟΣ ΜΕ ΠΛΗΡΕΣ ΣΕΤ ΓΙΑ ΑΜΑΞΩΜΑ



Εργαλειοφόρος με πλήρες σετ εργαλείων για αμάξιωμα

- Εργαλειοφόρος
- + σετ εργαλείων αμαξώματος
- + αφρώδεις θήκες μονάδες με εργαλεία αμαξώματος σε 3 συρτάρια

JET.CAR2PF

2.848,00 €

ΣΕΤ ΕΡΓΑΛΕΙΩΝ ΓΙΑ ΑΜΑΞΩΜΑ + 3 ΣΥΡΤΑΡΙΑ ΜΕ ΑΦΡΩΔΕΙΣ ΘΗΚΕΣ ΜΕ ΕΡΓΑΛΕΙΑ ΑΜΑΞΩΜΑΤΟΣ



ΣΕΤ ΕΡΓΑΛΕΙΩΝ ΓΙΑ ΑΜΑΞΩΜΑ

- Σετ εργαλείων αφαίρεσης
- + 1 σφυρί τοποθέτησης
- + 1 βάση για φρεζαρισμένες λίμες
- + 1 φρεζαρισμένη λίμα
- + 1 σφυρί
- + 1 επίπεδο σφυρί
- + 4 σφήνες
- + 1 μακριά κουτάλα
- + σετ από 2 τάκους τριψίματος
- + 1 ματσόλα
- + σετ 5 εργαλείων αφαίρεσης

ΑΦΡΩΔΕΙΣ ΘΗΚΕΣ ΜΕ ΕΡΓΑΛΕΙΑ ΑΜΑΞΩΜΑΤΟΣ ΓΙΑ ΚΑΡΟΤΣΙ ΜΕ 3 ΣΥΡΤΑΡΙΑ

Αφρώδης θήκη XL: καταλαμβάνει 1 πλήρες συρτάρι εργαλειοφόρου!

ΣΥΡΤΑΡΙ 1

- Σετ 12 γερμανοπολύγωνα 440 από 7 έως 24 mm
- + 1 σετ στεγανής κασάνιας NANO 1/4"
- + Σετ 9 μακρών άλλεν με σφαιρικές κεφαλές από 1,5 έως 10 mm
- + στεγανή κασάνια 1 1/2"
- + 18 καρυδόκια από 8 έως 32 mm
- + 2 προεκτάσεις
- + 1 μανέλα και αρθρωτός άξονας γενικής χρήσης 1/2"
- + 3 γερμανοπούγωνα κασάνιας 8-10-13 mm



ΣΥΡΤΑΡΙ 2

- 15 κατασβίδια ίσια Protwist®, Phillips® και Torx®
- + 1 εξωλκείας βραχίονα υαλοκαθαριστήρα
- + 1 πένσα εξαγωγής



ΣΥΡΤΑΡΙ 3

- Κόφτης γενικής χρήσης
- + 1 γκαζοντάνια
- + 3 πένσες (γκριπ, μυτοσίμπιδο, πλαγιόκόφτης)
- + 1 σφυρί δύο όψεων
- + 1 ματσόλα με εναλλάξιμες μύτες
- + 3 εξωλκείες ζουμπάδες 4-5-6 mm
- + 1 σουβλί ακριβείας
- + 2 καλέμια επίπεδα και σταθερές διατομής



Σετ εργαλείων για αμάξιωμα + 3 συρτάρια με αφρώδεις θήκες με εργαλεία αμαξώματος

CM.CAR2PF

1.732,00 €

ΕΡΓΑΛΕΙΟΦΟΡΟΣ ΜΕ 5 ΣΥΡΤΑΡΙΑ ΓΙΑ ΑΜΑΞΩΜΑ

- Διπλό ανεξάρτητο κλειδωμα: καπάκι και συρτάρια
- 1 κάλυμμα: εξοπλισμένο με ένα πάνελ με σύστημα συγκράτησης για ματσόλες και σφυριά (διάτρηση PK για ελεύθερη ανάρτηση άλλων εργαλείων) και 2 υδραυλικοί κύλινδροι αερίου για άνετη χρήση.
- 2 αναδιπλούμενες πλευρικές επιφάνειες που ανοίγουν σε μεγάλο χώρο αποθήκευσης για πιο βαριά εργαλεία (σφήνες, σπάτουλες)
- 5 συρτάρια (4 x 60 mm + 1 x 270 mm) συμβατά με το σύστημα θηκών και 1 συρτάρι αποθήκευσης (ύψους 270 mm) για ογκώδη και πνευματικά εργαλεία



Μόνο εργαλειοφόρος

CR.T5XLPF

1.116,00 €



ΣΕΤ ΕΡΓΑΛΕΙΩΝ ΓΙΑ ΑΜΑΞΩΜΑ

Περιεχόμενα:

- Πλαίσιο για φρεζαρισμένες λήμες + 1 λίμα
- Εξαιρετικά επίπεδο καλέμι 26 mm
- Σφυρί τοποθέτησης Ø 28 mm
- Σφυρί κεφαλής 30 και 40 mm
- Επίπεδο σφυρί κεφαλής 50 x 30 mm
- Σφίνες 130 x 68 x 25 mm
- Αμερικάνικες σφίνες με αιχμηρή και στρογγυλεμένη άκρη
- Σφίνα σε σχήμα υποδιαστολής 140 x 54 x 55 mm

Όλα τα απαραίτητα σε μία θήκη

- Ξύλινη ματσόλα Ø 50 mm
- Σφίνα με εγκοπή 106 x 65 x 26 mm
- Σφυρί σφυρηλάτησης κεφαλής 50 x 30 mm
- Μακριά κουτάλα
- 3 τρυπάνια Ø 6 - 8 - 10 mm
- Θήκη για 1 σωτράρι εργαλειοφόρου XL, πλήρης
- Επιφάνεια: PL679
- 10,601 kg



MOD.CAR2PF

706,00 €

ΕΡΓΑΛΕΙΑ ΓΙΑ ΠΑΡΜΠΡΙΖ

Ειδική υαλοκαθαριστήρες με ενσωματωμένο καταιονητήρα

ΑΠΟΣΤΑΤΗΣ

ειδική καταιονητήρες

ΡΥΘΜΙΖΟΜΕΝΑ ΝΥΧΙΑ

συρόμενα



Εξωλέκας βραχίονα υαλοκαθαριστήρα γενικής χρήσης

- Αποτρέπει την πρόκληση ζημιάς στο βραχίονα του υαλοκαθαριστήρα κατά την αφαίρεσή του
- Καλύπτει πάνω από το 95% των ευρωπαϊκών αυτοκινήτων
- Ακτίνα και νύχια επικρωμιωμένα
- Συμβατό με φορτηγά και πούλμαν

0,267 kg

CR.D10PF

91,00 €



Κιτ αντικατάστασης παρμπριζ

Συμπεριλαμβάνει:

- 2 λαβές με 2 βεντούζες η καθεμία, ρυθμιζόμενες βεντούζες
- 1 ιμάντας με κασάνια για τη συγκράτηση του παρμπριζ, μήκους 4 m
- 1 μοχλός αποσυναρμολόγησης
- 1 τύμπανο περιτύλιξης
- 1 πλεκτό καλώδιο για παρμπριζ (18 m)

3,3 kg

D.28BPF

161,00 €



ΣΕΤ 2 ΑΥΤΟΡΥΘΜΙΖΟΜΕΝΩΝ ΤΑΚΩΝ ΤΡΙΨΙΜΑΤΟΣ

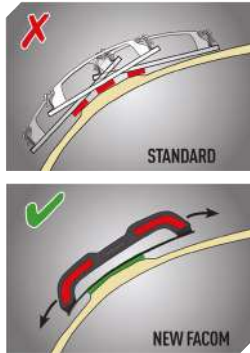

- Σετ 2 αυτορυθμιζόμενων τάκων τριψίματος
- Το εύκαμπτο πέλμα εξασφαλίζει τέλεια παρακολούθηση των καμπυλών του αμαξώματος
- Περιεχόμενα του κιτ:
 - Ένας τάκος CR.SBS μεγέθους 70 x 198 mm
 - Ένας τάκος CR.SBL μεγέθους 70 x 396 mm
 - Σύνδεσμος αναρρόφησης Ø 20 mm
- Πέλμα αυτόματης πρόσφυσης, συμβατό με όλες τις μεγάλες μάρκες λειαντικών αμαξωμάτων

CR.SB-J2PB

175,00 €

ΑΣΥΡΜΑΤΟ ΣΥΡΡΑΠΤΙΚΟ ΓΙΑ ΠΛΑΣΤΙΚΑ



- Απαραίτητο για την επισκευή πλαστικών μερών στο αμάξιμο αυτοκινήτων
 - Δύο επίπεδα θέρμανσης
 - Φωτισμός LED
 - Αυτονομία για περίπου 50 συνδετήρες
 - Παρέχεται με ένα σετ συνδετήρων
 - Διαστάσεις: 355 x 250 x 90 mm
- 📦 1,25 kg

CR.PSCPF

306,00 €

ΣΥΡΡΑΠΤΙΚΟ ΓΙΑ ΠΛΑΣΤΙΚΑ



- Συρραπτικό για πλαστικά: απαραίτητο για την επισκευή πλαστικών μερών στο αμάξιμο αυτοκινήτων
 - Γρήγορη θέρμανση και προγραμματισμός θερμοκρασίας ανά επίπεδο
 - Χρήση σε 220-240V 50hz
 - Παρέχεται με ένα σετ συνδετήρων
 - Διαστάσεις: 310 x 220 x 95 mm
 - Ανταλλακτικά και αξεσουάρ: -CR.PS-F: ασφάλεια για CR.PS-CR. PS-S: σετ συνδετήρων
- 📦 1,96 kg

CR.PSPF

244,00 €

ΚΑΤΑΣΚΕΥΑΖΕΤΑΙ ΣΤΗ ΓΑΛΛΙΑ

ΝΕΟ

ΕΡΓΑΛΕΙΟΦΟΡΟΣ ΣΥΝΕΡΓΕΙΟΥ ROLL

Βρείτε όλες τις λεπτομέρειες στη σελίδα 40



- Παρέχεται χωρίς συναρμολόγηση
 - Γρήγορη και εύκολη συναρμολόγηση
 - Διαστάσεις με τη λαβή (Π x Β x Υ): 779 x 515 x 972 mm
- 📦 19 kg

ROLL.UC3SM3PF

253,00 €

ΜΑΓΝΗΤΙΚΗ ΒΑΣΗ ΓΙΑ ΤΟΝ ΧΩΡΟ ΤΟΥ ΒΑΦΕΙΟΥ



- Ιδανικό για τη βαφή μικρών τμημάτων του αμαξώματος (περίβλημα καθρεφτών, καπάκια ρεζερβουάρ καυσιμού κ.λπ.)
- Πρακτικό, αυτό το στήριγμα, εξοπλισμένο με σφιγκτήρα, στερεώνεται μαγνητικά στα τοιχώματα του θαλάμου βαφής.

CR.SMPPF

40,00 €



ΤΡΟΧΗΛΑΤΟ ΚΑΡΟΤΣΑΚΙ

ΚΟΙΝΕΣ ΕΠΙΛΟΓΕΣ

- Βάση για σειρά επισκευών (ISO)

- Απαίτηση ISO: μία βάση ανά όχημα, χωρίς κίνδυνο ανάμειξης εξαρτημάτων
- 4 περιστρεφόμενοι τροχοί για εύκολη μετακίνηση γύρω από το όχημα



Βάση αποθήκευσης για μηχανικά μέρη

- Αποθήκευση των αποσυναρμολογημένων εξαρτημάτων σε 4 επίπεδα για εύκολη ανάκτηση της σειράς επανασυναρμολόγησης
- 2 δοχεία συλλογής υγρών (νερό, λάδι) για να διατηρείται το συνεργείο καθαρό
- 2 πλαστικά δοχεία για βίδες και μπουλόνια
- Διαστάσεις: 165 x 90 x 60,5 cm
- 46,95 kg

CR.S11PF

676,00 €



Βάση αποθήκευσης για μέρη του αμαξώματος

- Για την αποθήκευση καπό, θυρών και εξαρτημάτων
- Ασφαλής βάση (αναστολείς πτώσης, σταθεροποιητής βαρύτητας κ.λπ.)
- Μικρών διαστάσεων (90 x 60 cm)
- Μέγιστο υποστηριζόμενο βάρος: 150 kg
- Διαστάσεις: 90 x 60 x 190 cm
- 50,25 kg

CR.S1PF

576,00 €

ΒΑΣΕΙΣ



Βάση βαφής

- Πολλαπλών θέσεων
- Μεγάλοι τροχοί κατάλληλοι για το δικτυωτό δάπεδο του βαφείου
- Διαστάσεις: 1.300 x 1.200 x 700 mm
- Υποστηρίζει 50 kg
- 22,14 kg

CR.P1PF

496,00 €



Καβαλέτο πολλαπλών χρήσεων

- Εργασία στο ύψος του ματιού
- Αφρός κατά των γρατσουνιών πολλαπλών εφαρμογών
- 4 τροχοί, 2 με φρένα
- Διαστάσεις: 90 x 82 x 93 cm
- 14,5 kg

CR.S7PF

293,00 €



2 ΥΔΡΑΥΛΙΚΟΙ ΓΡΥΛΟΙ ΤΡΟΧΩΝ



- Ιδανικό για τη μετακίνηση των οχημάτων στο συνεργείο
- Δυναμικότητα μονάδας: 680 kg
- Ράουλα μεταφοράς με τροχούς αλουμινίου
- Διαστάσεις ανάμεσα στα ράουλα: 280 mm έως 540 mm
- Απόσταση από το έδαφος: 26 mm
- Μην το χρησιμοποιείτε για να ρυμουλκήσετε ένα όχημα

CR.12HPF

526,00 €

ΜΑΡΣΠΙΕ ΑΛΟΥΜΙΝΙΟΥ



- Αντιολισθητικό προφίλ
- Εξαιρετικά μεγάλη πλατφόρμα 1250 mm για μεγαλύτερη ασφάλεια
- Κλιπ ασφαλείας
- Αντιολισθητικά πόδια
- Δυνατότητα φορτίου: 150 kg

- Διαστάσεις: Π 1250 x Β 380 x Υ 493 mm
- Πλήρως πτυσσόμενο και εύκολο στη μεταφορά και αποθήκευση

CR.S20PF

131,00 €



ΝΕΟ

ΠΡΙΤΣΙΝΑΔΟΡΟΣ ΓΙΑ ΤΥΦΛΑ ΠΑΞΙΜΑΔΙΑ



Παρέχεται σε πλαστική θήκη για εύκολη αποθήκευση με 4 επιστόμια (M4-M5-M6-M8)

ΣΧΕΔΙΑΣΜΟΣ ΜΙΚΡΟΥ ΜΕΓΕΘΟΥΣ

για καλύτερη προσβασιμότητα

ΛΕΙΤΟΥΡΓΙΑ ΜΕ ΔΥΟ ΧΕΡΙΑ

- Λιγότερη απαιτούμενη δύναμη για την επίτευξη της ίδιας ροπής
- Βελτιώνει την παραγωγικότητα
- Μειώνει την κόπωση του χρήστη
- Διευκολύνει τη σωστή ευθυγράμμιση του εργαλείου με την οπή στερέωσης

ΔΕΝ ΧΡΕΙΑΖΕΤΑΙ ΧΕΙΡΟΚΙΝΗΤΗ ΡΥΘΜΙΣΗ

πριν από τη χρήση

ΜΕΓΑΛΗ ΔΥΝΑΜΙΚΟΤΗΤΑ

- M4-5 από ανοξείδωτο χάλυβα
- Χάλυβας και αλουμίνιο M4-M8

Y.107CPB

175,00 €

ΠΡΙΤΣΙΝΑΔΟΡΟΣ «2 ΧΕΡΙΑ»

ΜΙΚΡΟΥ ΜΕΓΕΘΟΥΣ ΚΑΙ ΙΣΧΥΡΗ:

μήκους μόνο 330 mm και με 20% λιγότερη προσπάθεια από το προηγούμενο μοντέλο!

Πριτσίναδορος «2 χέρια»

- Άνετο στη χρήση: απορρόφηση κραδασμών κατά την τοποθέτηση του πριτσίναδιου
- Ποιότητα: σιβαρή χαλύβδινη κατασκευή για μεγάλη διάρκεια ζωής και βαριά χρήση
- Δυναμικότητα: \varnothing 6,4 mm αλουμίνιο, \varnothing 6 mm χάλυβας
- Παρέχεται με 4 ακροφύσια \varnothing : 4 - 5 - 6 - 6,4 mm και 1 δοχείο συλλογής πριτσίναδιών

0,990 kg



Y.116CPB

164,00 €

ΠΡΙΤΣΙΝΑΔΟΡΟΣ

Πριτσίναδορος

- Άνετο στη χρήση:
- Ελαφρύ και εργονομικό
- Ελατήριο ανοίγματος και κλιπ ασφάλισης
- Ποιότητα: Σιβαρή χαλύβδινη κατασκευή για μεγάλη διάρκεια ζωής και βαριά χρήση
- Δυναμικότητα: \varnothing 3 - 3,2 - 4 - 4,8 - 5 mm αλουμίνιο, \varnothing 3 - 3,2 - 4 mm χάλυβας
- Παρέχεται με κλειδί τοποθέτησης και 3 ακροφύσια \varnothing : 3 έως 3,2 mm, 4 mm και 4,8 έως 5 mm

0,584 kg



Y.103CPB

42,00 €

ΣΕΤ ΜΕ 6 ΠΕΝΣΕΣ ΓΚΡΙΠ ΑΜΑΞΩΜΑΤΟΣ



- Για σήμανση και συγκόλληση εξαρτημάτων αμαξώματος
- Πένσα με πολύ φαρδύ ρύγχος, πένσα με ρύγχος ελεύθερης κίνησης, φαρδιά πένσα, συμπαγής πένσα με ρύγχος ελεύθερης κίνησης μικρού μεγέθους, πένσα μικρού μεγέθους, πένσα με κυρτό ρύγχος 90°

518A.J6PF

251,00 €

ΚΑΣΤΑΝΙΑ ΓΙΑ ΜΥΤΕΣ \varnothing 1/4 ΜΕ ΠΕΡΙΣΤΡΕΦΟΜΕΝΗ ΛΑΒΗ

ΠΕΡΙΣΤΡΕΦΟΜΕΝΗ ΛΑΒΗ

- Οι χρόνοι σύσφιξης είναι δύο φορές πιο γρήγοροι από ό,τι με μια συμβατική καστανία
- Καλύτερη παραγωγικότητα σε δυσπρόσιτα ή/και στενά σημεία

ΙΔΑΝΙΚΟ ΓΙΑ ΔΥΣΚΟΛΗ ΠΡΟΣΒΑΣΗ

- Διακόσμηση θάλων τροχών, στερέωση προφυλακτάρια,...

ΡΥΘΜΙΣΗ στο σώμα της καστανίας για καλύτερο κράτημα

ΜΗΧΑΝΙΣΜΟΣ

- 60 δόντια - επαναφορά 6°
- Αναστρέψιμο με περιστροφίτης καστανίας



R.PE360PB

38,00 €

ΥΔΡΑΥΛΙΚΗ ΕΥΘΥΓΡΑΜΜΙΣΗ



Σετ 4 τόνων

- 1 αντλία χειρός 225 cm³
- 1 υδραυλικός κύλινδρος ώθησης: διαδρομή 100 mm
- 1 γρύλος διαχωριστής
- 4 προεκτάσεις 103 έως 405 mm
- Σετ 15 τεμαχίων που περιλαμβάνει 4 προεκτάσεις και 1 γρύλο διαχωριστή

- Σύνδεση με ταχυσύνδεσμους
- Πίεση λειτουργίας: 637 bar
- Σετ που παρέχεται με δική του θήκη
- Συμμόρφωση CE

CR.4TAPF

300,00 €



Σετ 10 τόνων

- 1 αντλία χειρός 225 cm³
- 1 γρύλος ώθησης: διαδρομή 150 mm
- 1 γρύλος διαχωριστής
- 4 προεκτάσεις 127 έως 480 mm
- Σετ 15 τεμαχίων που περιλαμβάνει 4 προεκτάσεις και 1 υδραυλικό διαχωριστή

- Σύνδεση με ταχυσύνδεσμους
- Πίεση λειτουργίας: 616,5 bar
- Σετ που παρέχεται με δική του θήκη
- Συμμόρφωση CE

CR.10TAPF

547,00 €



ΛΕΒΙΕΔΕΣ ΑΦΑΙΡΕΣΗΣ ΚΛΙΠ ΤΑΠΕΤΣΑΡΙΑΣ



Σετ 5 εργαλείων αφαίρεσης

- Για να αφαιρέσετε ή να ξεκολλήσετε πλαστικά μέρη (ταμπλό, πόρτες, εξωτερικά διακοσμητικά, λωρίδες φινιρίσματος κ.λπ.).
- Δεν χαράζει τα τμήματα προς απουναρμολόγηση

0,291 kg



CR.D5PB

31,00 €

ΞΥΣΤΡΕΣ

- Για την αφαίρεση των αντίβαρων ζυγοστάθμισης από ζάντες αλουμινίου, σιλικόνες, ελαστικών προϊόντων στεγανοποίησης, καλυμμάτων τροχών κ.λπ.
- Δεν καταστρέφει τα πλαστικά ή βερνικωμένα μέρη, εξαρτήματα, κεραμικά κ.λπ.
- Μπορεί να χρησιμοποιηθεί με σφυρί και να ακονιστεί με λίμα.

Σετ 4 πλαστικών ξύστρων

- Πλάτη: 19-22-25-38 mm

0,516 kg



CR.D4PB

34,00 €

Σετ με 3 Ξύστρες απο ανοξειδωτο ασάλι

- Ενισχυμένη ζώνη κρούσης
- Λεπίδα από ανοξειδωτο χάλυβα 0,8 mm

0,437 kg



235.J1PB

39,00 €

ΤΑΚΟΙ ΕΥΘΥΓΡΑΜΜΙΣΗΣ



- Σειρά 10 πλαστικών τάκων του 1 mm ο κάθε ένας.
- Βοηθά στη μέτρηση και ρύθμιση του διακένου μεταξύ των τμημάτων του αμαξώματος (1 έως 10 mm).
- Μπορεί να τοποθετηθεί σε οποιοδήποτε σημείο.
- Τοποθετημένο σε βεντούζα: μπορεί να χρησιμοποιηθεί ως προστατευτικό μαξιλαράκι κατά την εγκατάσταση.
- Δεν προκαλεί ζημιές ή γρατζουνιές.
- Πωλείται σε ζεύγη.

CR.PGC

27,40 €

Τιμή Γενικού Καταλόγου

ΣΕΤ ΠΛΑΣΤΙΚΩΝ ΛΕΒΙΕΔΩΝ



- Βοηθά στην απουναρμολόγηση πλαστικών εξαρτημάτων χωρίς να τα καταστρέφει.
- Μπορεί να χρησιμοποιηθεί στο εσωτερικό του οχήματος και σε μικρά μέρη του κινητήρα.
- Σετ 3 μοχλών διαφορετικού σχήματος για διάφορες εφαρμογές.
- Συμπληρώνει την τρέχουσα σειρά CR.D5.

CR.LPTPB

16,00 €



ΤΡΙΒΕΙΟ Ø 150 MM



Για την προετοιμασία της επιφάνειας, από τον στόκο έως το αστάρι

- Τροχιά δίσκου 5 mm
- Δυνατότητα σύνδεσης με κεντρική μονάδα αναρρόφησης
- Ρυθμιζόμενη ταχύτητα περιστροφής: 10.000 rpm μέγιστο
- Παρέχεται με δίσκο velcro 6 οπών
- Είσοδος με σπείρωμα: 1/4"

🏋️ 0,840 kg



2 ΧΡΟΝΙΑ

V.252FPF

255,00 €

ΣΕΓΑ ΚΟΠΗΣ ΑΡΜΩΝ ΠΑΡΜΠΡΙΖ



Για να κόψετε τις συνδέσεις του παρμπριζ

- Εργαλείο που αποδίδει 20.000 ταλαντώσεις ανά λεπτό και μειώνει τον χρόνο αντικατάστασης του παρμπριζ
- Η αθόρυβη εξαγωγή εκτρέπει τον αέρα μακριά από τη θέση εργασίας και τον χειριστή
- Σκανδάλη ασφαλείας για την προστασία του χρήστη από τυχαία ενεργοποίηση
- Στιβαρό περίβλημα από αλουμίνιο
- Παραδίδεται χωρίς λεπίδα, με τεχνικές οδηγίες

🏋️ 1,21 kg



2 ΧΡΟΝΙΑ

CAD.P300FPF

366,00 €

ΛΕΙΑΝΤΗΡΕΣ "COMFORT"

- Άνετη, ανθεκτική και μονωτική για το κρύο λαβή
- Ελεγκτής ταχύτητας ρυθμιζόμενος χωρίς εργαλεία
- Ανθεκτικός και ισχυρός κινητήρας 0,3 CV



2 ΧΡΟΝΙΑ

V.DG300FPF

126,00 €

Ίσιος τροχός

- Διαστάσεις (Μ x Π x Υ):
70 x 160 x 39 mm

🏋️ 0,440 kg



2 ΧΡΟΝΙΑ

V.DGA305FPF

153,00 €

Γωνιακός τροχός 90°

- Διαστάσεις (Μ x Π x Υ):
75 x 165 x 27 mm

🏋️ 0,555 kg



ΠΑΚΕΤΟ ΜΠΟΝΟΥΣ:

Διατίθεται επίσης σε μορφή κιτ:

V.DG300F + V.DGA305F

V.DG.J2PF

263,00 €



ΣΕΓΑ ΑΕΡΟΣ

Για λεπτή κοπή χωρίς παραμορφώσεις

- 10.000 ταλαντώσεις ανά λεπτό για γρήγορη, καθαρή κοπή
- Λαβή από καουτσούκ σε σώμα από αλουμίνιο: μονώνει από το κρύο
- Παρέχεται με 3 λεπίδες 10 δοντιών/cm και 3 λεπίδες 12 δοντιών/cm
- Ανταλλακτικές λεπίδες:
 - Σετ 6 λεπίδων 12 δοντιών/cm: V.770F1
 - Σετ 6 λεπίδων 10 δοντιών/cm: V.770F2

0,800 kg



2 ΧΡΟΝΙΑ

V.770PF

175,00 €

ΑΣΥΡΜΑΤΟΣ ΛΑΜΠΗΤΡΑΣ ΕΠΙΘΕΩΡΗΣΗΣ ΑΜΑΞΩΜΑΤΟΣ

Αποφύγετε τα λάθη στη βαφή!



Εφαρμογές: βαφή, στίλβωση, προετοιμασία του χώρου εργασίας

Όσο υψηλότερος είναι ο δείκτης χρωματικής απόδοσης (CRI), τόσο πιο κοντά είναι ο φωτισμός στο φυσικό φως.

Ένας υψηλός δείκτης CRI βοηθάει στις εργασίες βαφής και στον εντοπισμό μικρών γρατζουνιών.

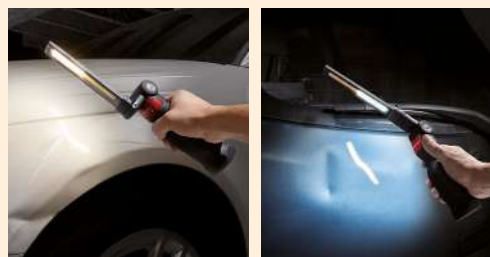

2 ΧΡΟΝΙΑ

2 ΤΡΟΠΟΙ ΡΥΘΜΙΣΗΣ:

- 4.500 Kelvin για φωτεινές επιφάνειες
- 6.500 Kelvin για σκοτεινές επιφάνειες

500 lumen για 3 ώρες αυτονομίας

CRI (Δείκτης απόδοσης χρώματος): 95

Μαγνητική βάση με άγκιστρο, περιστρεφόμενη οπτική

779.CMLPB

191,00 €

ΕΠΑΝΑΦΟΡΤΙΖΟΜΕΝΗ ΜΠΑΡΑ ΦΩΤΙΣΜΟΥ

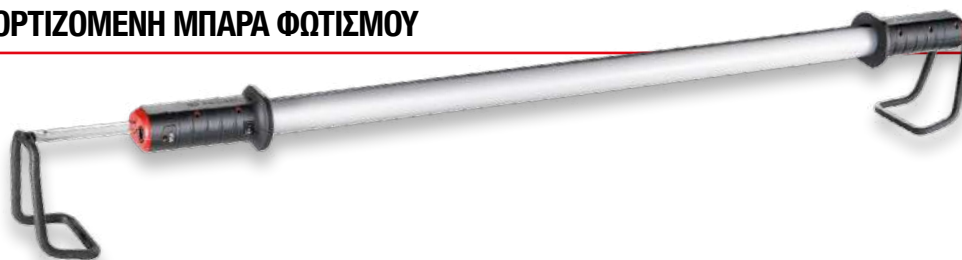

2 ΛΕΙΤΟΥΡΓΙΕΣ:

- ΚΑΝΟΝΙΚΗ: 1.000 lumen / 4 ώρες λειτουργίας
- ΕΝΙΣΧΥΜΕΝΗ: 2.000 lumen / 2 ώρες λειτουργίας

- Δείκτης φόρτισης μπαταρίας
- Προσανατολισμός φωτισμού 360°
- Μπορεί να χρησιμοποιηθεί με καλώδιο ή μπαταρία
- Ανθεκτικό σε χημικές ουσίες
- Ισχυρός, σταθερός φωτισμός δέσμης άνω του ενός μέτρου
- Διαστάσεις: από 1.397 έως 2.108 mm (επεκτεινόμενος βραχίονας)



2 ΧΡΟΝΙΑ

779.UHPB

236,00 €



ΕΞΑΓΩΓΕΑΣ ΜΕ ΒΕΝΤΟΥΖΑ ΑΔΡΑΝΕΙΑΣ ΜΕ ΧΕΙΡΟΚΙΝΗΤΗ ΑΝΤΛΙΑ



- Για σφυρηλάτηση σε μεγάλες επιφάνειες
- Για πάνελ θυρών και ελαφριών εμπορικών οχημάτων
- Υποπίεση με χειροκίνητη αντλία

CR.SSHPF

224,00 €

ΕΞΑΓΩΓΕΑΣ ΜΕ ΒΕΝΤΟΥΖΑ ΑΔΡΑΝΕΙΑΣ ΜΕ ΣΩΛΗΝΑ ΒΕΝΤΟΥΡΙ



- Για σφυρηλάτηση σε μεγάλες επιφάνειες
- Για πάνελ θυρών και ελαφριών εμπορικών οχημάτων
- Υποπίεση μέσω βεντούρι που τροφοδοτείται από πεπιεσμένο αέρα

CR.ASHPF

204,00 €

ΣΕΤ 34 ΕΡΓΑΛΕΙΩΝ ΣΦΥΡΗΛΑΤΗΣΗΣ ΧΩΡΙΣ ΒΑΦΗ

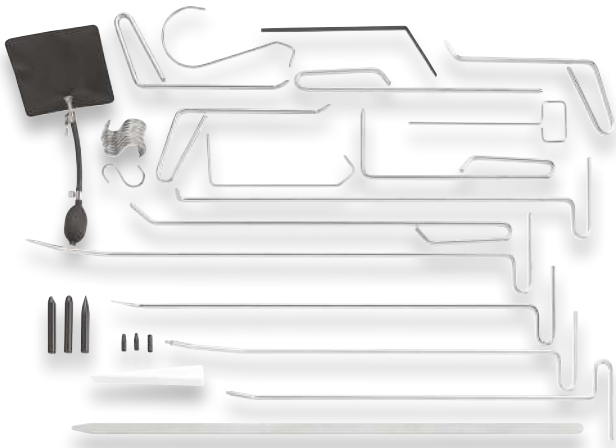

- Κοντές ράβδοι
- Μακρές ράβδοι
- Εύκαμπτα πτερύγια
- Συνθετικά άκρα ράβδων
- Σετ 3 συνθετικών εκτοξευτήρων
- Άγκιστρα
- Τσάντα αποθήκευσης
- Διαστάσεις: 960 mm x 115 mm x 160 mm
- ▲ 8,6 kg

CR.PRKPF

409,00 €

ΚΙΤ ΣΦΥΡΗΛΑΤΗΣΗΣ ΧΩΡΙΣ ΒΑΦΗ ΜΕ ΚΟΛΛΑ

Εύκολο στη χρήση!



- Κουτί αποθήκευσης BP.C19 που περιλαμβάνει:
- Ειδική κόλλα αμαξώματος, καθαρισμός με σιρόνιευμα
- Εξωλκείας αδράνειας και σετ 10 μυτών CR.GPSH
- Εξωλκείας βιδών και σετ 10 μυτών CR.GPP
- 3 σετ από 3 πλαστικούς εκτοξευτήρες
- Κουτί με κόλλα σφυρηλάτησης CR.GLUE (1 kg), για χρήση με πιστόλι κόλλας θερμής τήξης FACOM E900A

CR.GP-KITPF

256,00 €



ΠΡΟΒΟΛΕΑΣ

ΡΥΘΜΙΖΟΜΕΝΟΥ ΥΨΟΥΣ

Απλό και ακριβές



ΠΡΟΣΤΑΤΕΥΤΙΚΟ ΠΕΡΙΒΛΗΜΑ

Διαθέσιμο προαιρετικό εξάρτημα - PBC.588



ΛΕΪΖΕΡ ΣΚΟΠΕΥΣΗΣ ΔΙΠΛΗΣ ΔΕΣΜΗΣ

- Κορυφαία γραμμή λέιζερ για κατακόρυφη ευθυγράμμιση στο όχημα
- Ενιαίο λέιζερ για κεντράρισμα στο φως

ΜΠΟΡΕΙ ΝΑ ΧΡΗΣΙΜΟΠΟΙΗΘΕΙ ΣΕ ΟΛΟΥΣ ΤΟΥΣ ΤΥΠΟΥΣ ΟΧΗΜΑΤΩΝ ΚΑΙ ΦΩΤΩΝ

- Για φώτα προβολέων μεταξύ 20 και 150 cm
- Κατάλληλο για προβολείς Xenon, LED, αλογόνου, Matrix
- Ρύθμιση των φώτων, των προβολέων μακρινής απόστασης και των φώτων ομίχλης

ΕΝΣΩΜΑΤΩΜΕΝΟΣ ΨΗΦΙΑΚΟΣ ΜΕΤΡΗΤΗΣ ΦΩΤΟΣ

Έλεγχος έντασης φωτός σε λειτουργία χαμηλής και πλήρους δέσμης

ΚΥΛΙΟΜΕΝΗ ΒΑΣΗ

Ακριβής πλευρική μετακίνηση από το ένα φως στο άλλο

ΡΥΘΜΙΣΗ ΚΑΤΑΚΟΡΥΦΗΣ ΑΠΟΚΛΙΣΗΣ

Ανάλογα με το ύψος του φωτός, έως και - 4%

ΦΑΚΟΣ ΤΥΠΟΥ FRESNEL

Σαφής και ακριβής εστίαση της δέσμης φωτός στο εσωτερικό πλαίσιο για λεπτή ρύθμιση



2 ΧΡΟΝΙΑ

740APF

1.066,00 €

ΚΑΘΙΣΤΙΚΟΣ ΣΤΑΘΜΟΣ ΕΡΓΑΣΙΑΣ

Για την υγεία και την παραγωγικότητα του χειριστή!



Μάθετε περισσότερα για τον καθιστικό σταθμό εργασίας στη σελίδα 49

- Διαστάσεις (χωρίς τους τροχούς): 580 x 640 x 840 mm
- Διαστάσεις καθίσματος: 560 x 400 x 40 mm
- Παρέχεται με τοποθετημένους τροχούς

35 kg

Κατασκευάζεται στο εργοστάσιό μας Feuquières-en-Vimeux (Somme)

TCS-P1PF

580,00 €

ΚΑΤΑΣΚΕΥΑΖΕΤΑΙ ΣΤΗ ΓΑΛΛΙΑ

ΚΥΛΙΟΜΕΝΕΣ ΞΑΠΛΩΣΤΡΕΣ ΣΥΝΕΡΓΕΙΟΥ

ΟΜΑΛΗ ΚΥΛΙΣΗ:
τροχός τύπου κυλίνδρου

ΑΠΟΔΕΣΜΕΥΣΗ
για τους ώμους

6 ΠΕΡΙΣΤΡΕΦΟΜΕΝΕΣ ΡΟΔΕΣ

Οι τροχοί των κυλιόμενων καρεκλών συνεργείου διατίθενται ως ανταλλακτικά: DTS.R



ΚΑΡΟΤΣΙ ΕΠΙΠΕΔΟΥ ΣΩΛΗΝΑ:

χωρίς αιχμηρές γωνίες που προκαλούν τραυματισμούς

• Διαστάσεις: 101 x 44 x 10 cm • Μέγιστο φορτίο: 150 kg 8,2 kg

DTS.1BPF

131,00 €

ΑΝΥΨΟΥΜΕΝΟ ΠΡΟΣΚΕΦΑΛΟ

6 ΠΕΡΙΣΤΡΕΦΟΜΕΝΕΣ ΡΟΔΕΣ

Οι τροχοί των κυλιόμενων καρεκλών συνεργείου διατίθενται ως ανταλλακτικά: DTS.R



ΕΠΙΦΑΝΕΙΕΣ ΕΡΓΑΛΕΙΩΝ

• Διαστάσεις: 101 x 44 x 10 cm • Μέγιστο φορτίο: 150 kg 8,2 kg

DTS.2BPF

191,00 €



ΕΞΑΙΡΕΤΙΚΑ ΕΠΙΠΕΔΟΣ ΚΥΛΙΟΜΕΝΟΣ ΓΡΥΛΟΣ ΜΙΚΡΟΥ ΜΕΓΕΘΟΥΣ 2 ΤΟΝΩΝ

Ιδανικό για διανομές και οχήματα με χαμηλή απόσταση από το έδαφος ή με διατάξεις προστασίας κάτω από το αμάξωμα



- Μέγιστη ανύψωση: 505 mm
- Ελάχιστο ύψος πλαισίου: 75 mm
- Μήκος πλαισίου: 675 mm
- Πετάλι γρήγορης προσέγγισης, διπλό έμβολο
- Ρύθμιση ταχύτητας καθέλκυσης
- Παρέχεται με πέλμα συγκράτησης κάτω από το πλαίσιο από χάλυβα/καουτσούκ (DL.32A-10)
- Αθόρυβο: τροχοί από νάιλον
- Συνολικές διαστάσεις (Μ x Π): 762 x 350 mm
- Συμμόρφωση CE κατά EN1494-ASME-PASE
- Χωρίς βίδα εξαέρωσης: έτοιμο προς χρήση

🏋️ 32,5 kg

DL.2LPFF

385,00 €

ΕΞΑΙΡΕΤΙΚΑ ΕΠΙΠΕΔΟΣ ΚΥΛΙΟΜΕΝΟΣ ΓΡΥΛΟΣ ΜΙΚΡΟΥ ΜΕΓΕΘΟΥΣ 3 ΤΟΝΩΝ

Ιδανικό για οχήματα με χαμηλή απόσταση από το έδαφος ή εξοπλισμένα με καλύμματα κάτω από το αμάξωμα



+ 1 αφρός προστασίας-ΔΩΡΕΑΝ

- Μέγιστη ανύψωση: 533 mm
- Ελάχιστο ύψος πλαισίου κάτω από το πλαίσιο: 100 mm
- Μήκος πλαισίου: 688 mm
- Πετάλι γρήγορης προσέγγισης, διπλό έμβολο
- Ρύθμιση ταχύτητας καθέλκυσης
- Παρέχεται με πέλμα συγκράτησης κάτω από το πλαίσιο από χάλυβα/καουτσούκ (DL.32A-10)
- Αθόρυβο: τροχοί από νάιλον
- Συνολικές διαστάσεις (Μ x Π): 778 x 375 mm
- Συμμόρφωση CE κατά EN1494-ASME-PASE
- Χωρίς βίδα εξαέρωσης: έτοιμο προς χρήση

🏋️ 42 kg

DL.3CLPMPF

394,00 €

ΠΡΟΣΤΑΤΕΥΤΙΚΟΣ ΑΦΡΟΣ ΓΙΑ ΓΡΥΛΟΥΣ DL.2LP - DL.32A - DL.3CLP



- Διαπρέι το σημείο ανύψωσης ή/και τον κινητήρα όταν χρησιμοποιείται για εφαρμογές διανομής
- Διευκολύνει την ανύψωση οχήματος με καλύμματα κάτω από το αμάξωμα

DL.32ASUPPF

39,00 €

ΚΥΛΙΟΜΕΝΟΣ ΓΡΥΛΟΣ ΠΟΛΛΑΠΛΩΝ ΧΡΗΣΕΩΝ " LV- LCV" 3 ΤΟΝΟΙ



- Μέγιστη ανύψωση: 465 mm
- Διπλό έμβολο για γρήγορη ανύψωση
- Ελάχιστο ύψος πλαισίου κάτω από το πλαίσιο: 133 mm
- Μήκος πλαισίου: 615 mm
- Πέλμα συγκράτησης κάτω από το πλαίσιο από χάλυβα/καουτσούκ (DL.32A-10)
- Σωλήνας με αφρό προστασίας
- Αθόρυβο: τροχοί από νάιλον
- Βαλβίδα υπερφόρτωσης
- Συνολικές διαστάσεις (Μ x Π): 680 x 344 mm
- Συμμόρφωση CE κατά EN1494-ASME-PASE
- Χωρίς βίδα εξαέρωσης: έτοιμο προς χρήση

🏋️ 30,5 kg



DL.32APB

263,00 €



ΓΡΥΛΟΙ ΑΛΟΥΜΙΝΙΟΥ 1,5 T ΚΑΙ 2,5 T

- Υδραυλικός γρύλος διπλού εμβόλου.
- Πλευρική λαβή για εύκολη τοποθέτηση.
- Περίπου 20% ελαφρύτερο από την ασάλινη έκδοση.

ΒΑΛΒΙΔΑ ΑΣΦΑΛΕΙΑΣ

- Αποτρέπει την υπερφόρτωση.
- Προστατεύει το υδραυλικό σύστημα.



ΔΥΝΑΜΙΚΟΤΗΤΑ 1,5 T

- Μέγιστη ανύψωση 360 mm
 - Ελάχιστο ύψος 90 mm
- 📦 14 kg

DL.15ALPF

312,00 €

Ελαφρύ, ευέλικτο και διαχειρίσιμο



ΔΥΝΑΜΙΚΟΤΗΤΑ 2,5 T

- Μέγιστη ανύψωση 459 mm
 - Ελάχιστο ύψος 100 mm
- 📦 26 kg



2 ΧΡΟΝΙΑ

DL.25ALPF

399,00 €

ΥΔΡΟΠΝΕΥΜΑΤΙΚΟΙ ΓΡΥΛΟΙ ΒΑΡΕΩΣ ΤΥΠΟΥ

- Παρέχεται με 2 προεκτάσεις των 45 και 75 mm
- Ρύθμιση ταχύτητας καθέλκυσης
- Γρύλος: πλήρης καταργασία με σκληρό χρώμιο, διπλή στεγανοποίηση

- Βαλβίδα ασφαλείας σε περίπτωση υπερφόρτωσης
- Λειτουργία διακοπής
- Κύκλωμα λαδιού με βαλβίδα αντεπιστροφής

Εξαιρετικά μικρού μεγέθους

Υδροπνευματικός γρύλος 15-30 T

- Αρθρωτή λαβή μήκους 1,30 m
 - Ελάχιστο ύψος πιασίματος κάτω από το πλαίσιο: 150 mm
 - Μήκος: 480 mm
 - 2 επιπέδων: 30 τόνοι - ανύψωση 223 mm 15 τόνοι - ανύψωση 289 mm
- 📦 30 kg

DL.1530CAPF

1.551,00 €

Μακρύ πλαίσιο



Υδροπνευματικός γρύλος 10-25-50 T

- Αρθρωτή λαβή μήκους 1,38 m
 - Ελάχιστο ύψος πιασίματος κάτω από το πλαίσιο: 160 mm
 - Μήκος: 825 mm
 - 3 επιπέδων: 50 τόνοι - ανύψωση 222 mm 15 τόνοι - ανύψωση 283 mm 10 τόνοι - ανύψωση 352 mm
- 📦 61 kg

DL.1050APF

2.437,00 €



ΓΡΥΛΟΙ 5 Τ ΚΑΙ 10 Τ

ΣΤΙΒΑΡΗ ΧΑΛΥΒΔΙΝΗ ΚΑΤΑΣΚΕΥΗ ΠΕΤΑΛΙ ΓΡΗΓΟΡΗΣ ΠΡΟΣΕΓΓΙΣΗΣ

Γρήγορη ανύψωση φορτίου

ΛΑΒΗ ΡΥΘΜΙΖΟΜΕΝΗΣ ΚΑΤΕΥΘΥΝΣΗΣ

3 θέσεις: 90°, 135° και 180°

ΕΛΕΓΧΟΜΕΝΗ ΚΑΘΟΔΟΣ

- Χειροκίνητος τροχίσκος
- Χαλύβδινοι τροχοί



Στιβαρό και αξιόπιστο



ΔΥΝΑΜΙΚΟΤΗΤΑ 5 Τ

Ελάχιστο ύψος: 150 mm
Μέγιστο ύψος: 685 mm
Μήκος: 1.506 mm

🏋️ 89 kg



2 ΧΡΟΝΙΑ

DL.PL5PF

859,00 €

ΔΥΝΑΜΙΚΟΤΗΤΑ 10 Τ

Ελάχιστο ύψος: 150 mm
Μέγιστο ύψος: 525 mm
Μήκος: 1.630 mm

🏋️ 129 kg



2 ΧΡΟΝΙΑ

DL.PL10APF

1.187,00 €

ΠΝΕΥΜΑΤΙΚΟΣ ΓΡΥΛΟΣ 2Τ

Ελαφρύ, γρήγορο και σταθερό

ΒΑΛΒΙΔΑ ΑΣΦΑΛΕΙΑΣ

Εκκενώνει τον αέρα σε περίπτωση υπερπίεσης



ΔΥΝΑΜΙΚΟΤΗΤΑ 2 Τ

- Γρύλος δύο επιπέδων
 - Μέγιστη ανύψωση 300 mm
 - Ελάχιστο ύψος 120 mm
 - Ευρύ πέλμα, καλύτερο σημείο επαφής
 - Γρήγορη άνοδος ελεγχόμενη από βαλβίδα αέρα
 - Λειτουργεί μεταξύ 6 και 9 bar
- 🏋️ 16 kg



2 ΧΡΟΝΙΑ

DL.2A2LPF

659,00 €

2 ΥΔΡΑΥΛΙΚΟΙ ΓΡΥΛΟΙ ΤΡΟΧΩΝ

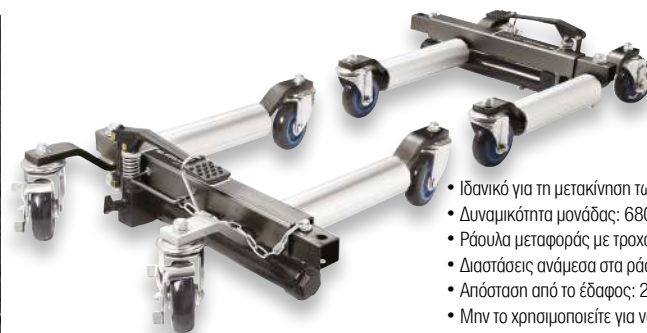

- Ιδανικό για τη μετακίνηση των οχημάτων στο συνεργείο
- Δυναμικότητα μονάδας: 680 kg
- Ράουλα μεταφοράς με τροχούς αλουμινίου
- Διαστάσεις ανάμεσα στα ράουλα: 280 mm έως 540 mm
- Απόσταση από το έδαφος: 26 mm
- Μπον το χρησιμοποιείτε για να ρυμολκίσετε ένα όχημα

CR.12HPF

526,00 €



ΖΕΥΓΟΣ ΤΡΙΠΟΔΩΝ 3Τ ΚΑΙ 6Τ

- Σύστημα εγχοπής υψηλής ποιότητας
- Κοπίλια κλειδώματος για διπλή ασφάλεια
- Κοπίλια που δεν χάνεται, κρεμασμένη στον γρύλο
- Υψηλή σταθερότητα: συγκολλημένα πόδια σε εξωτερική θέση
- Εξαιρετικά ανθεκτική κατασκευή
- Πιστοποίηση TÜV, GS



3 T

- 10 θέσεις ρύθμισης: από 300 έως 427 mm
- Διαστάσεις βάσης: 207 x 88 mm
- 7 kg

DL.C3PF

74,00 €

6 T

- 13 θέσεις ρύθμισης: από 400 έως 620 mm
- Διαστάσεις βάσης: 285 x 250 mm
- 14 kg

DL.C6PF

133,00 €

ΖΕΥΓΟΣ ΤΡΙΠΟΔΩΝ PL 22T



- Κοπίλια που δεν χάνεται, στερεωμένη με συρματοσχοινο
- Αποθήκευση της κοπίλιας στη βάση του γρύλου
- Ευρεία βάση για υψηλή σταθερότητα (250 x 250 mm)
- Εξαιρετικά ανθεκτική κατασκευή
- 5 θέσεις ρύθμισης: από 310 έως 500 mm
- Διαστάσεις βάσης: 250 x 250 mm
- Πιστοποίηση: ASME, PASE
- 27,5 kg



DL.PL22APF

358,00 €

ΓΡΥΛΟΙ ΜΠΟΥΚΑΛΑ - ΣΕΙΡΑ ΕΝΤΑΤΙΚΗΣ ΧΡΗΣΗΣ

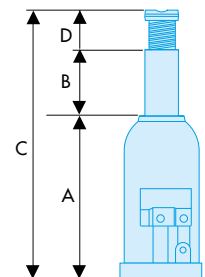

ΔΙΑΣΤΑΣΕΙΣ

⇒	A [mm]	B [mm]	C [mm]	D [mm]	Χωρητικότητα λαδιού [ml]	ΔΔ [kg]	Τόνοι [t]
DL.2BTIPB	178	117	347	52	70	2,4	2
DL.5BTIPB	198	122	390	70	150	3,7	5
DL.8BTIPB	198	124	394	72	200	5,6	8
DL.12BTIPB	238	150	468	80	370	8	12
DL.20BTIPB	270	160	430	-	620	13	20
DL.30BTIPB	280	165	445	-	830	18,4	30

2 T

DL.2BTIPF

55,00 €

5 T

DL.5BTIPF

78,00 €

8 T

DL.8BTIPF

106,00 €

12 T

DL.12BTIPF

139,00 €

20 T

DL.20BTIPF

181,00 €

30 T

DL.30BTIPF

237,00 €

- Σχεδιασμένο για εντατική επαγγελματική χρήση
- Γρύλοι ευρείας συγκολλημένης βάσης, με έλεγχο εντός του άξονα: μεγαλύτερη αντοχή, καλύτερη σταθερότητα, μειωμένος κίνδυνος διαρροών
- Άξονας αντλίας και γρύλος με θερμική καταργασία και καταργασία της επιφάνειας
- Μπορεί να χρησιμοποιηθεί οριζόντια ως κύλινδρος ώθησης
- Συμμορφώνεται με την οδηγία για τα μηχανήματα 2006/42/EK



ΥΔΡΑΥΛΙΚΟ ΑΝΥΨΩΤΙΚΟ ΤΡΟΧΩΝ

Βελτιστοποιήστε την ασφάλεια στο συνεργείο σας

Στο 90% των εργασιών επισκευής, τα συνεργεία πρέπει να τοποθετούν/ αποσυναρμολογούν τους τροχούς για να εργαστούν και να διευκολύνουν την πρόσβαση (τακάκια φρένων, αμορτισέρ, σύστημα μετάδοσης κίνησης, μπιλιοφόρους κ.λπ.).

Η FACOM ανέπτυξε το υδραυλικό ανυψωτικό τροχών DL.LRPF για μεγαλύτερη άνεση στην εργασία, μείωση της καταπόνησης και του κινδύνου μυοσκελετικών διαταραχών.

- Υψηλή δυναμικότητα έως 60 kg
 - Προσαρμόζεται στο μέγεθος τροχών αυτοκινήτου έως 22".
 - Πλάτος βάσης: 770 mm
 - Στήριγμα τροχού με ρυθμιζόμενο πλάτος από 370 έως 510 mm
- ▲ 72 kg

ΑΝΕΤΗ ΧΡΗΣΗ

Εργονομική λαβή για εύκολη μετακίνηση



ΓΡΗΓΟΡΗ ΑΝΥΨΩΣΗ

Αβίαστη λειτουργία

ΑΣΦΑΛΕΙΑ

Χαλύβδινη ράβδος που αποτρέπει την πτώση του τροχού



ΑΠΟΤΕΛΕΣΜΑΤΙΚΟ

Το στήριγμα τροχού είναι ρυθμιζόμενο ανάλογα με το μέγεθος και τη διάμετρο του τροχού.

Σύστημα γρήγορης ρύθμισης από χάλυβα

ΑΣΦΑΛΕΣ

4 τροχοί
2 με φρένο



DL.LRPF

816,00 €

ΤΗΛΕΣΚΟΠΙΚΟ ΑΥΤΟΚΙΝΗΤΟΥ 750KG

- Γρήγορη ρύθμιση
- Χωρητικότητα: 750 Kg
- Πεντάλ ποδιού για ομαλό έλεγχο
- Mini-Maxi: 1360 - 2030 mm
- Εύκολη μετακίνηση
- Γρήγορη ρύθμιση ύψους

▲ 15 kg



DL.LRPF

175,00 €

ΑΝΥΨΩΤΙΚΟ ΤΡΟΧΩΝ

ΔΥΝΑΜΙΚΟΤΗΤΑ 250 KG

Επιτρέπει τον χειρισμό τροχών διαμέτρου από 6,5" έως 22,5"

Πρακτικό και ασφαλές

ΚΥΛΙΝΔΡΟΙ ΤΟΠΟΘΕΤΗΜΕΝΟΙ ΣΕ ΡΟΥΛΕΜΑΝ

Επιτρέπει την περιστροφή του τροχού για εύκολη τοποθέτηση κατά την επανασυναρμολόγηση

ΙΣΟΡΡΟΠΙΑ

- Ισορροπημένη κατανομή βάρους για άρθια αποθήκευση
- Εργονομική λαβή
- Εκτεταμένα ρολά στήριξης

▲ 12,5 kg



2 ΧΡΟΝΙΑ

DL.275PF

211,00 €



ΣΑΣΜΑΝΟΓΡΥΛΟΣ 500 KG

- Ανύψωση: 1.160 mm έως το πολύ 1.960 mm
- Ανύψωση με το πόδι
- Βαλβίδα υπερφόρτωσης
- Νάilon ρόδες, 2 με φρένα
- Αναστρέψιμο καλάθι
- Παρέχεται με πέλμα από καουτσούκ: προστατεύει τα μηχανικά μέρη
- Καλάθι με τρύπες για κρέμασμα
- Συμμόρφωση CE
- Μέγεθος πλαισίου: 530 x 590 mm

32 kg

+ 1 αφρός προστασίας-ΔΩΡΕΑΝ



DL.50MPF

408,00 €

ΣΑΣΜΑΝΟΓΡΥΛΟΣ ΕΠΙΘΕΩΡΗΣΗΣ 1 ΤΟΝΟΥ

Ανακλινόμενη κεφαλή, ακριβείς ρυθμίσεις

Τοποθέτηση βαρέων οργάνων στο ύψος του ματιού

- Ενισχυμένο πλαίσιο τοποθετημένο σε τέσσερις περιστρεφόμενους τροχούς, δύο από τους οποίους διαθέτουν φρένα
- Αντιδιαβρωτικό επικρωμασμένο έμβολο
- Ανακλινόμενη κεφαλή με διακόπτη ρύθμισης: επιτρέπει την αμφίδρομη ρύθμιση του στοιχείου προς τοποθέτηση
- Αλυσίδες ασφαλείας
- Υδραυλική αντλία με πεντάλ: έλεγχος ανύψωσης και καθέλκυσης με το πόδι
- Λαβή χειρισμού: διευκολύνει τη μετακίνηση του γρύλου όταν είναι φορτωμένος
- Ύψος: ελάχιστο 895 mm/μέγιστο 1.820 mm
- Μέγεθος βάσης: 945 x 790 mm

80 kg



2 ΧΡΟΝΙΑ

DL.1000PF

910,00 €

ΠΡΟΣΤΑΤΕΥΤΙΚΟΣ ΑΦΡΟΣ



Προστατευτικός αφρός για γρύλο τάφρου επιθεώρησης DL.50

- Διασπρεί τα μηχανικά στοιχεία
- Συμβατό με όλους τους γρύλους με έμβολο διαμέτρου 30 mm

DL.50SUPPF

47,00 €

ΓΥΡΟΣΚΟΠΙΚΗ ΚΕΦΑΛΗ



- Επιτρέπει την ακριβή τοποθέτηση των εξαρτημάτων χάρη στους 2 τροχούς προσανατολισμού του στηρίγματος
- Κεφαλή προσαρμόσιμη στον γρύλο DL.1000, συμβατή με το μοντέλο DL.50
- Συμβατό με όλους τους γρύλους με έμβολο διαμέτρου 30 mm

DL.1000SUPPF

210,00 €

ΓΕΡΑΝΑΚΙ ΣΥΝΕΡΓΕΙΟΥ ΠΤΥΣΣΟΜΕΝΟ 1Τ



- Ανάπτυξη βραχίονα χωρίς εργασία
- Περιστροφικός έλεγχος: 270°, διπλής ενέργειας για ταχεία ανύψωση
- Εύκολο στη χρήση, πίσω περιστρεφόμενοι τροχοί
- Συνθετικοί τροχοί για μειωμένο θόρυβο κύλισης
- 3 θέσεις: 500, 750, 1.000 kg
- Διαστάσεις ανοικτά: 450 x 1520 x 978 mm
- Διαστάσεις διπλωμένο: 450 x 460 x 1.480 mm
- Μήκος βραχίονα μέγιστο/ελάχιστο 770 - 1.030 mm
- Ελάχιστο/μέγιστο ύψος: 147 - 2.500 mm
- Διαστάσεις στο έδαφος: 1.520 mm
- CE. Γρύλος εξοπλισμένος με βαλβίδα κατά της υπερφόρτωσης

80 kg

DL.1GPPF

566,00 €



ΜΟΧΛΟΣ ΧΕΙΡΟΣ ΠΕΤΑΛΙ
στην πρέσα 20 t / 30 t / 50 t

ΠΑΡΕΧΕΤΑΙ ΜΕ
ένα ζεύγος αναστρέψιμων μπλοκ σχήματος V και ένα πλήρες σετ εμβόλων στο σπρίγγμα*.

ΡΥΘΜΙΖΟΜΕΝΟΣ ΓΡΥΛΟΣ
πλευρικά
ΡΥΘΜΙΖΟΜΕΝΟ ΤΡΑΠΕΖΙ
σε ύψος

ΤΟΠΟΘΕΤΗΣΗ ΣΤΟ ΔΑΠΕΔΟ
εφικτή
ΜΑΝΟΜΕΤΡΟ
ενσωματωμένο

ΠΡΕΣΑ ΠΑΓΚΟΥ 15 T



500 mm

ΥΔΡΑΥΛΙΚΟΣ ΓΡΥΛΟΣ 15 ΤΟΝΩΝ
ΔΙΑΔΡΟΜΗ ΓΡΥΛΟΥ:
160 mm
ΠΛΕΥΡΙΚΗ ΔΙΑΔΡΟΜΗ:
169 mm

Διαστάσεις (συνολικές):
Πλάτος: 700 mm
Βάθος: 540 mm
Ύψος: 965 mm
▲ 75 kg



2 ΧΡΟΝΙΑ

W.415WBAPF
858,00 €

ΠΡΕΣΑ 20 T

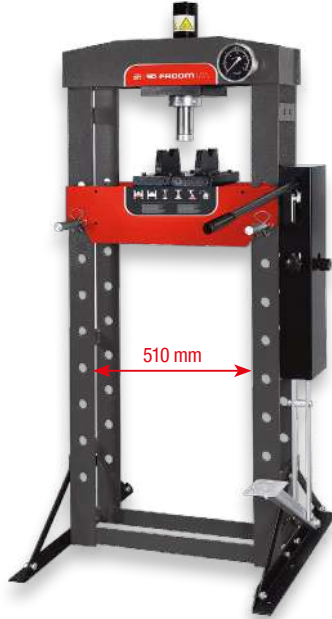

510 mm

ΥΔΡΑΥΛΙΚΟΣ ΓΡΥΛΟΣ 20 ΤΟΝΩΝ
ΔΙΑΔΡΟΜΗ ΓΡΥΛΟΥ:
185 mm
ΠΛΕΥΡΙΚΗ ΔΙΑΔΡΟΜΗ:
179 mm

Διαστάσεις (συνολικές):
Πλάτος: 730 mm
Βάθος: 560 mm
Ύψος: 1.626 mm
▲ 112 kg



2 ΧΡΟΝΙΑ

W.420PF
1.287,00 €

ΠΡΕΣΑ 30 T

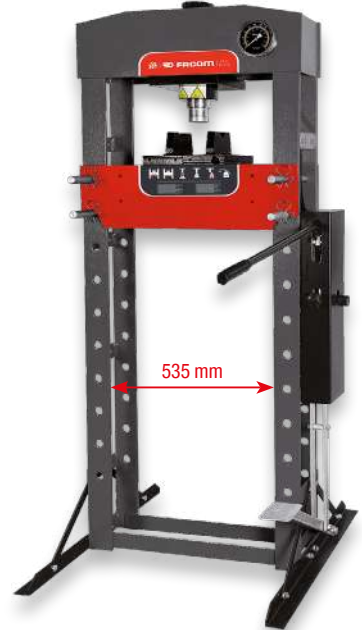

535 mm

ΥΔΡΑΥΛΙΚΟΣ ΓΡΥΛΟΣ 30 ΤΟΝΩΝ
ΔΙΑΔΡΟΜΗ ΓΡΥΛΟΥ:
150 mm
ΠΛΕΥΡΙΚΗ ΔΙΑΔΡΟΜΗ:
200 mm

Διαστάσεις (συνολικές):
Πλάτος: 795 mm
Βάθος: 700 mm
Ύψος: 1.830 mm
▲ 167 kg



2 ΧΡΟΝΙΑ

W.430PF
1.717,00 €

ΒΑΣΗ ΓΙΑ ΤΗΝ ΠΡΕΣΑ

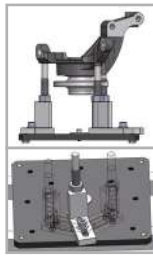

Διάμετρος βίδας M18

W.400SUPPF
487,00 €

- Ιδανικό για ακριβή και αξονικά ευθυγραμμισμένη τοποθέτηση των προς εξαγωγή τεμαχίων.
- Δυναμικότητα έως 30 τόνους

ΠΡΟΣΤΑΣΙΑ ΓΙΑ ΤΙΣ ΠΡΕΣΣ

Προστατευτική γρίλια τοποθετημένη σε ράγα, ρυθμιζόμενη καθ' ύψος.
Σύστημα στερεωμένο με βίδα.

Μεγαλύτερη ασφάλεια



W.PROTECT20
ΓΙΑ ΠΡΕΣΑ W.420
▲ 3,55 kg

W.PROTECT30
ΓΙΑ ΠΡΕΣΑ W.430
▲ 3,47 kg

W.PROTECT50
ΓΙΑ ΠΡΕΣΑ W.450
▲ 4,55 kg



ΔΙΠΛΗ ΘΘΟΝΗ

N.m. και psi.

ΜΑΝΟΜΕΤΡΟ

στο ύψος των ματιών

ΠΡΕΣΑ 50 T

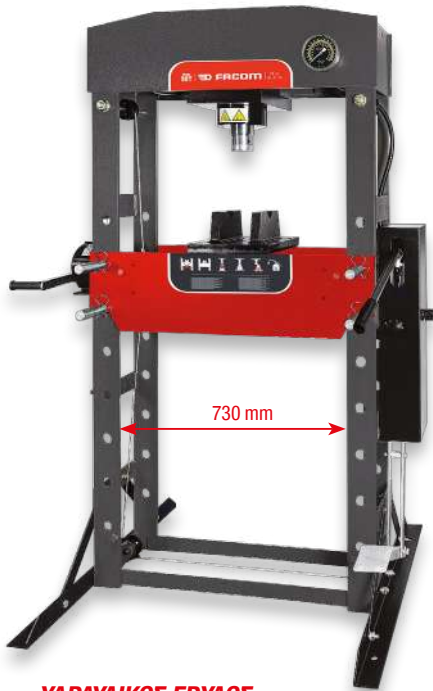

**ΥΔΡΑΥΛΙΚΟΣ ΓΡΥΛΟΣ
50 ΤΟΝΩΝ**

ΔΙΑΔΡΟΜΗ ΓΡΥΛΟΥ:

200 mm

ΠΛΕΥΡΙΚΗ ΔΙΑΔΡΟΜΗ:

245 mm

Διαστάσεις (συνολικές):

Πλάτος: 1.030 mm

Βάθος: 800 mm

Ύψος: 1.877 mm

300 kg



2 ΧΡΟΝΙΑ

W.450PF

2.823,00 €

*** ΠΛΗΡΗΣ ΣΕΤ ΜΕ ΕΜΒΟΛΑ**

συνοδεύει τις πρέσες 15 / 20 / 30 / 50 T που φαίνονται παραπάνω

Ø mm	L mm	t μέγιστο
10	50	2
12	60	3
16	60	8
18	85	12
20	85	14
22	85	16
25	110	18
30	110	20



ΥΔΡΟΠΝΕΥΜΑΤΙΚΗ ΠΡΕΣΑ 30T

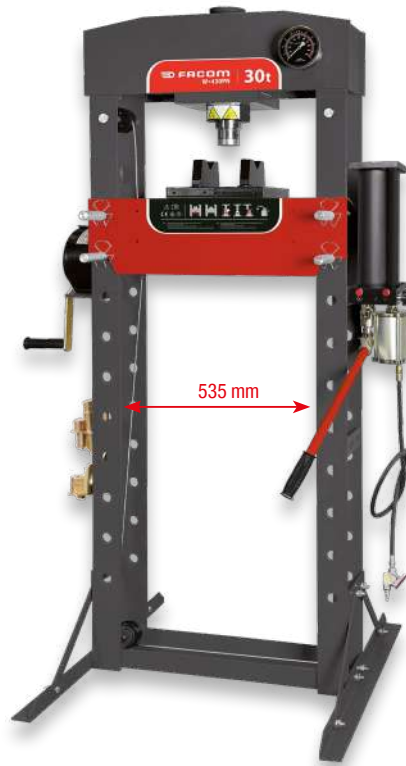

- Πλευρικά κινούμενος γρύλος
- Έλεγχος με τη λαβή
- Το τραπέζι μπορεί να ανυψωθεί από έναν μόνο χειριστή χρησιμοποιώντας το ενσωματωμένο βαρούλκο
- Σχεδιασμένο για αγκύρωση στο έδαφος
- Μανόμετρο στο ύψος των ματιών του χειριστή για καλύτερη ορατότητα
- Ενσωματωμένο σπήριγμα εμβόλου + περιλαμβάνονται έμβολα
- Παρέχεται με ένα ζευγάρι μπλοκ σχήματος V

**ΔΙΑΔΡΟΜΗ ΓΡΥΛΟΥ:
160 mm**

Διαστάσεις (συνολικές):

Πλάτος: 795 mm

Βάθος: 700 mm

Ύψος: 1.840 mm

185 kg



2 ΧΡΟΝΙΑ

W.430PNPF

2.965,00 €

ΥΔΡΟΠΝΕΥΜΑΤΙΚΗ ΠΡΕΣΑ 50T

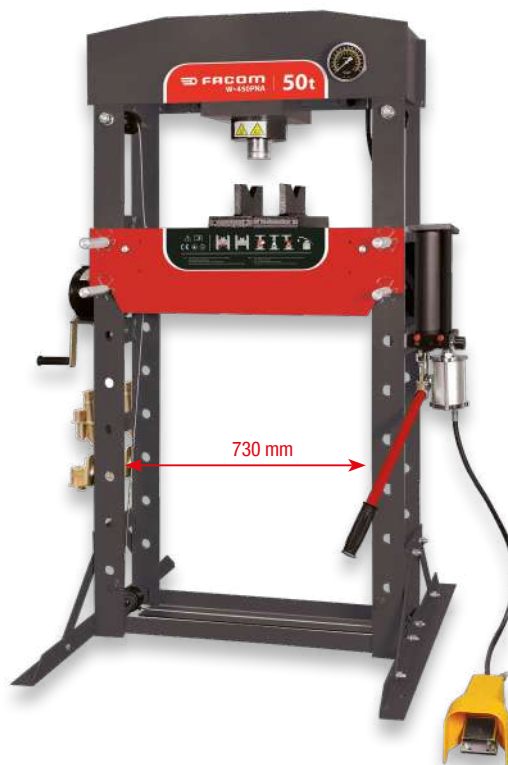

- Πλευρικά κινούμενος γρύλος
- Έλεγχος με το πόδι ή με τη λαβή
- Το τραπέζι μπορεί να ανυψωθεί από έναν μόνο χειριστή χρησιμοποιώντας το ενσωματωμένο βαρούλκο
- Σχεδιασμένο για αγκύρωση στο έδαφος
- Μανόμετρο στο ύψος των ματιών του χειριστή για καλύτερη ορατότητα
- Ενσωματωμένο σπήριγμα εμβόλου + περιλαμβάνονται έμβολα
- Παρέχεται με ένα ζευγάρι μπλοκ σχήματος V

**ΔΙΑΔΡΟΜΗ ΓΡΥΛΟΥ:
200 mm**

Διαστάσεις (συνολικές):

Πλάτος: 1.036 mm

Βάθος: 800 mm

Ύψος: 1.877 mm

295 kg



2 ΧΡΟΝΙΑ

W.450PNAPF

4.512,00 €



ΚΑΡΟΥΛΙ ΣΩΛΗΝΑ ΑΕΡΑ

ΕΞΥΠΝΟ ΕΡΓΑΛΕΙΟ

- Μήκος: 15 m
- Υποστηρίζει έως και 15 bar
- Κατάλληλο για εργαλεία με υψηλή κατανάλωση αέρα

- Εσωτερική διάμετρος : 10 mm
- Μεταλλικό ελατήριο επιστροφής
- Σωλήνας πολυουρεθάνης
- Έξοδος 3/8" NPT



N.709PF

345,00 €

ΚΡΟΥΣΤΙΚΑ ΚΛΕΙΔΙΑ FACOM, ΣΧΕΔΙΑΣΜΕΝΑ ΝΑ ΠΑΡΕΧΟΥΝ ΜΕΓΙΣΤΗ ΙΣΧΥ

Αξεσουάρ

- Αρσενικές μύτες με σπειρωμα: Θηλυκός ταχυσύνδεσμος αερίου BSP:
- 1/4": N.633
 - 3/8": N.650
 - 1/2": N.651
 - 1/2": N.630
 - 3/8": N.820

ΕΝΣΩΜΑΤΩΜΕΝΟΣ ΦΩΤΙΣΜΟΣ!



NS.2500GPB
950 N.m

NS.3100GPB
1.600 N.m

ΜΑΓΝΗΣΙΟ



ΕΝΣΩΜΑΤΩΜΕΝΟΣ ΦΩΤΙΣΜΟΣ!

NS.3500GPB
1.898 N.m



NS.1600FPB
860 N.m

ΣΥΝΘΕΤΙΚΟ



NS.1400FPB
1.490 N.m

ΑΛΟΥΜΙΝΙΟ

- 860 N.m
- 1/2"
- Εξαιρετικά μικρό μέγεθος για δύσκολα σημεία
- ▲ 1,3 kg

NS.1600FPB

270,00 €

- 950 N.m
- 1/2"
- ▲ 1,4 kg

NS.2500GPB

329,00 €

- 1.490 N.m
- 1/2"
- ▲ 2,8 kg

NS.1400FPB

253,00 €

- 1.600 N.m
- 1/2"
- ▲ 2 kg

NS.3100GPB

319,00 €

- 1.898 N.m
- 1/2"
- ▲ 2,2 kg

NS.3500GPB

371,00 €



TITANIO



NK.3000FPB
2.115 N.m



NM.3000FPB
3.390 N.m
Κοντή βέργα



NM.3030FPB
3.390 N.m
Κοντή βέργα



NM.3030LFPB
3.390 N.m
Μακριά βέργα



NK.2000F2PB
1.700 N.m

ΣΥΝΘΕΤΙΚΟ

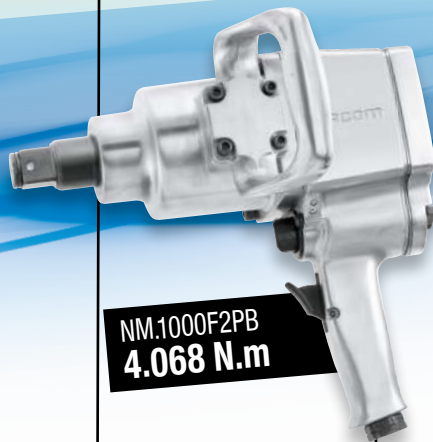

NM.1000F2PB
4.068 N.m

ΑΛΟΥΜΙΝΙΟ

- 1.700 N.m
• 3/4"
▲ 3,9 kg
NK.2000F2PB
756,00 €

- 2.115 N.m
• 3/4"
▲ 3,8 kg
NK.3000FPB
880,00 €

- 4.068 N.m
• 1"
▲ 10,3 kg
NM.1000F2PB
872,00 €

- 3.390 N.m
- 3/4" κοντή βέργα 1"
▲ 6,890 kg
NM.3000FPB
1.179,00 €

- 3.390 N.m
- 1" κοντή βέργα 1"
▲ 8,070 kg
NM.3030FPB
1.213,00 €

- 3.390 N.m
- βέργα μήκους 1"
▲ 9,070 kg
NM.3030LFPB
1.213,00 €



18V ΚΡΟΥΣΤΙΚΟ ΜΠΟΥΛΟΝΟΚΛΕΙΔΟ \square 1/2"

Κινητήρας χωρίς ψήκτρες

Κρουστικό κλειδί \square 1/2" υψηλής ισχύος 18 V 5,0 Ah

- Κινητήρας χωρίς ψήκτρες
- Σώματα και μπαταρίες ανθεκτικά σε υδρογονάνθρακες και διαλύτες συνεργείων
- 3 ταχύτητες για προσέγγιση χωρίς ροπή με ταχύτητα 1*
- Μέγιστη ροπή 950 Nm, ροπή αποκόλλησης 1.625 Nm
- Μπαταρίες βασισμένες στην τεχνολογία DEWALT, εναλλάξιμες με τις τρέχουσες μπαταρίες DEWALT της αγοράς
- Παρέχεται σε στεγανή και αντικραδασμική θήκη με 2 μπαταρίες ιόντων λιθίου 18 V 5,0 Ah και φορτιστή.

3,3 kg

* Σφίξιμο σε ένα δευτερόλεπτο < 90 Nm, απαιτείται τελείωμα με δυναμόκλειδο.



CL3.CH18SP2PB

747,00 €



ΕΠΕΚΤΑΣΗ ΤΗΣ ΕΓΓΥΗΣΗΣ

Καταχωρίστε το μηχανήμα της σειράς CL3 εντός 4 εβδομάδων από την αγορά του και λάβετε επέκτασης εγγύησης κατά ένα έτος*.



ΕΠΙΣΚΕΦΘΕΙΤΕ ΤΗ ΔΙΕΥΘΥΝΣΗ
www.facom.com/extension



(*) Χωρίς μπαταρία, χωρίς φορτιστή

18V ΚΡΟΥΣΤΙΚΟ ΜΠΟΥΛΟΝΟΚΛΕΙΔΟ \square 1/2"

ΤΕΤΡΑΓΩΝΟ 1/2" ΨΥΧΡΗΣ ΣΦΥΡΗΛΑΤΗΣΗΣ

- Υψηλή ανθεκτικότητα με δακτύλιο συγκράτησης για το καρπούδι

3 ΛΕΙΤΟΥΡΓΙΕΣ ΕΛΕΓΧΟΥ

- Χαλάρωση MAX, σύσφιξη MIN
- Χαλάρωση MAX, σύσφιξη προσέγγιση (IMPACT STOP: δεν υπάρχει κίνδυνος υπερβολικής ροπής)
- Χαλάρωση MAX, σύσφιξη MAX

ΣΟΥΠΕΡ ΙΣΧΥΡΟ LED

- Βρίσκεται στη βάση του μηχανήματος για λειτουργία χωρίς σκιάς

ΣΧΕΔΙΑΣΜΟΣ ΜΙΚΡΟΥ ΜΕΓΕΘΟΥΣ

- Με μήκος 175 mm και βάρος 2 kg (συμπεριλαμβανομένης της μπαταρίας), είναι κατά 50 mm μικρότερο και κατά 1,3 kg ελαφρύτερο από το CL3.CH18S.

- Ροπή αποκόλλησης: 680 N.m.
- Μέγιστη σύσφιξη: 450 N.m.
- Μήκος κεφαλής: 175 mm

1,5 kg



ΚΙΝΗΤΗΡΑΣ ΧΩΡΙΣ ΨΗΚΤΡΕΣ

Ισχυρός και ενεργειακά αποδοτικός κινητήρας που δεν χρειάζεται συντήρηση

ΕΡΓΟΝΟΜΙΚΟ

Λαβή από καουτσούκ

ΠΑΡΑΓΩΓΙΚΟΤΗΤΑ ΚΑΙ ΣΕΒΑΣΜΟΣ ΤΩΝ ΜΕΘΟΔΩΝ

Η λειτουργία «Impact stop» επιτρέπει μια γρήγορη προσέγγιση. Μόλις έρθει σε επαφή με το παξιμάδι, το μηχανήμα σταματάει, επιτρέποντας η σύσφιξη να γίνει με δυναμόκλειδο με την προβλεπόμενη ροπή.



Κρουστικό κλειδί που παρέχεται

σε στεγανή θήκη Tough System® με 1 φορτιστή και 2 μπαταρίες 18 V 5,0 AH συμβατές με DEWALT

FCF894P2-QW

640,00 €



Μόνο αντικραδασμικό κλειδί

FCF894N-XJ

358,00 €



ΚΡΟΥΣΤΙΚΟ ΚΛΕΙΔΙ \square 3/8" ΠΕΤΑΛΟΥΔΑ

Ελαφρύ Εξαιρετικά μικρού μεγέθους



ΠΡΟΣΦΟΡΑ*.
14 καρυδάκια



- Πρόσβαση στα πιο δύσκολα σημεία
- Απουναρμολόγηση κιβωτίων ταχυτήτων, κάρτερ, ταμπλό κ.λπ.
- 3 θέσεις ρύθμισης ροπής
- προοδευτικός αντιστροφέας «1 χέρι»
- Μηχανισμός κρούσης διπλού σφυριού
- Ροπή αποκόλλησης: 120 N.m.
- Ερχεται σε κοτύ με 14 κρουστικά καρυδάκια 3/8" από 6 έως 19 mm

1,713 kg



2 ΧΡΟΝΙΑ

NJ.14F2PF

219,00 €

ΚΡΟΥΣΤΙΚΟ ΚΛΕΙΔΙ ΓΩΝΙΑΣ \square 1/2"

Η δύναμη ενός κρουστικού κλειδιού με τη δυνατότητα πρόσβασης μιας καστανίας



- Μηχανισμός με ένα σφυρι δυνατό και στιβαρό με ροπή 230 N.m.
- Προστατευτικός προφυλακτήρας για μεγαλύτερη διάρκεια ζωής
- Άνετη και εργονομική "μαλακή" λαβή σε σώμα από συνθετικό υλικό
- Ο δακτύλιος τριβής συγκρατεί αποτελεσματικά το καρυδάκι στη θέση του, ενώ παράλληλα επιτρέπει την εύκολη αντικατάστασή του.
- Δακτύλιος αναστροφής της κατεύθυνσης κοντά στη λαβή
- Προοδευτική σκανδάλη για ακριβή έλεγχο της ταχύτητας

1,8 kg



2 ΧΡΟΝΙΑ

NS.A1700F2PB

356,00 €

ΠΙΣΤΟΛΙ ΓΙΑ ΦΟΥΣΚΩΜΑ ΕΛΑΣΤΙΚΩΝ



- Εύρος ανάγνωσης 0 έως 12 bar
- Ενίσχυση από καουτσούκ για προστασία από χτυπήματα
- Παρέχεται με ταχυσύνδεσμο 1/4"



Το μανόμετρο παρέχεται με σειριακό αριθμό και πιστοποιητικό συμμόρφωσης με το μοντέλο που έχει εγκριθεί από το γαλλικό κράτος με αριθμό LNE 25820.



2 ΧΡΟΝΙΑ

U.179APF

157,00 €

ΘΗΚΕΣ ΜΕ ΚΡΟΥΣΤΙΚΕΣ ΜΥΤΕΣ

Βρείτε τις θήκες με κρουστικές μύτες στη σελίδα 17



Σετ 50 τεμαχίων

EN.1.J50PB



Σετ 30 τεμαχίων

EN.1.J30PB

41,00 €



Σετ 24 τεμαχίων

EN.1.J24PB

35,00 €



ΠΝΕΥΜΑΤΙΚΕΣ ΚΑΣΤΑΝΙΕΣ ΜΙΚΡΟΥ ΜΕΓΕΘΟΥΣ



ΤΟ ΕΝΑΛΛΑΞΙΜΟ ΤΕΤΡΑΓΩΝΟ

αποτρέπει την αγορά 2 εργαλείων ή επιτρέπει τη χρήση περισσότερων συμβατών εξαρτημάτων

ΑΝΤΙΣΤΡΟΦΗ ΤΗΣ ΚΑΤΕΥΘΥΝΣΗΣ

τοποθετημένη κοντά στη λαβή

ΣΤΕΓΑΝΗ ΛΕΠΤΗ ΚΕΦΑΛΗ

ιδανικό για πρόσβαση σε στενούς χώρους, με βελτιωμένη αντοχή

ΕΡΓΟΝΟΜΙΚΗ ΛΑΒΗ

για μεγάλη άνεση

ΣΚΑΝΔΑΛΗ ΜΕ ΡΥΘΜΙΣΤΗ ΤΑΧΥΤΗΤΑΣ

για καλύτερο έλεγχο Ολοκληρωμένος σχεδιασμός, αποτρέπει το μπλοκάρισμα του εργαλείου στον σωλήνα



Πνευματική καστίνα 1/4" και 3/8"

- Στεγανή λεπτή κεφαλή ύψους 18 mm
- Ροπή εξόδου: 54 N.m.
- Μέγιστη ταχύτητα: 300 ΣΤΡΟΦΕΣ ΑΝΑ ΛΕΠΤΟ
- Μήκος: 185 mm

0,660 kg

VR.RJ2500PB

250,00 €



ΧΩΡΙΣ ΦΑΙΝΟΜΕΝΟ «ΜΑΣΤΙΓΙΟΥ»

Συσκευή προστασίας του καρπού του χειριστή με αποσύμπτυξη

ΑΠΟΚΛΕΙΣΤΙΚΑ ΑΠΟ ΤΗ FACOM



Πνευματική καστίνα 3/8" και 1/2"

- Στεγανή λεπτή κεφαλή ύψους 24 mm
- Καστίνα με μπροστινή εξαγωγή που κατευθύνει τη ροή του αέρα μακριά από τον χειριστή
- Ροπή εξόδου: 108 N.m.
- Μέγιστη ταχύτητα: 300 ΣΤΡΟΦΕΣ ΑΝΑ ΛΕΠΤΟ
- Μήκος: 318 mm

1,7 kg

VR.SJ3500PB

329,00 €

ΚΑΣΤΑΝΙΑ ΠΑΛΑΜΗΣ Ø 1/4"

Μικρού μεγέθους και γρήγορη

27 N.m.

Για πολύ μικρούς χώρους

- Χρήσεις: χώροι κινητήρα, κάλυμμα ιμάντα μετάδοσης, ταμπλό οργάνων, πλαίσια αμαξώματος...
- Καστίνα με κλειστή κεφαλή: αποτρέπει τη σκόνη και τα σωματίδια να καταστρέψουν το μηχανισμό
- Μέγιστη ροπή στρέψης: 27 N.m.
- Ταχύτητα χωρίς φορτίο: 200 στροφές ανά λεπτό
- Μήκος: 136 mm

0,660 kg



2 ΧΡΟΝΙΑ

VR.R127PB

193,00 €

ΣΥΝΘΕΤΙΚΗ ΚΑΣΤΑΝΙΑ Ø 1/2"

136 N.m.

Για τη συντήρηση αυτοκινήτων, φορτηγών και αμαξωμάτων

- Καστίνα με κλειστή κεφαλή: αποτρέπει τη σκόνη και τα σωματίδια να καταστρέψουν το μηχανισμό
- Τύπος κεφαλής: κλειστή
- Μέγιστη ροπή στρέψης: 136 N.m.
- Ταχύτητα χωρίς φορτίο: 280 στροφές ανά λεπτό
- Μήκος: 261 mm

1,410 kg



2 ΧΡΟΝΙΑ

VR.S3136PB

248,00 €

ΑΝΑΣΤΡΕΨΙΜΟ ΠΝΕΥΜΑΤΙΚΟ ΔΡΑΠΑΝΟ 10 MM

Για εφαρμογές που απαιτούν μεσαία ταχύτητα, όπως διάτρηση μέσω πλαισίων ή για κατεστραμμένα μπουλόνια

- Μείωση του θορύβου των εργαλείων
- Ελαφρύ συνθετικό σώμα
- Τσοκ χωρίς κλειδί
- Διακόπτης αντιστροφής ρυθμιζόμενος με το ένα χέρι
- Σκανδάλη μεταβλητής ταχύτητας
- Η εξάτμιση της λαβής εκτρέπει τον αέρα μακριά από τη θέση εργασίας

1 kg



2 ΧΡΟΝΙΑ

V.D100QR

140,10 €

Τιμή Γενικού Καταλόγου

ΔΡΑΠΑΝΟ ΜΕ ΑΥΤΟΣΦΙΓΚΟΜΕΝΟ ΤΣΟΚ

Τσοκ Ø 10 mm

Για εργασίες συντήρησης και για αμαξώματα αυτοκινήτων, την τοποθέτηση πινακίδων κυκλοφορίας, αξεσουάρ κ.λπ.

- Αυτόματο μεταλλικό τσοκ
- Ταχύτητα χωρίς φορτίο: 2.800 στροφές ανά λεπτό.
- Μέση κατανάλωση αέρα: 124 l/min
- Είσοδος με σπείρωμα: 1/4"
- Πίεση λειτουργίας: 6,2 bar
- Ισχύς κινήτρια: 0,45 kW

1,661 kg



2 ΧΡΟΝΙΑ

V103MFPF

269,00 €



ΣΕΤ ΜΕ ΕΝΙΣΧΥΜΕΝΑ ΚΡΟΥΣΤΙΚΑ ΚΑΡΥΔΑΚΙΑ



**Μικρού μεγέθους
Ανθεκτικό Ευφυές**



- Έως και 7 φορές πιο ανθεκτική
- Καρυδάκια με μεταλλική στεφάνη
- Επένδυση από τεφλόν για να μην προκαλεί φθορά στις ζάντες κράματος
- -Θήκη «Detection BOX»: επιτρέπει την άμεση εύρεση των εργαλείων, ακόμη και όταν η θήκη είναι κλειστή.
- Εύκολη αποθήκευση, εύκολη μεταφορά σε τσέπη ή εργαλειοθήκη

Αποθηκεύστε τη θήκη NSI.5LPB στη μονάδα αποθήκευσης "100% τροχός" MODM. ROUEPB.



**Σετ με 3 μακριά κρουστικά
καρυδάκια**

- Διαστάσεις: S.17 - 19 - 21

2,908 kg

NSI.3LPB

61,00 €



**Σετ με 5 μακριά κρουστικά
καρυδάκια**

- Διαστάσεις: S.15 - 17 - 19 - 21 - 22

2,908 kg

NSI.5LPB

94,00 €

ΣΕΤ ΜΕ ΚΡΟΥΣΤΙΚΕΣ ΜΥΤΕΣ

**Ειδικά
κρουστικά κλειδιά**



Σετ με 14 κρουστικές μύτες

- 2 καρυδάκια για μύτες $\square 1/2"$, $\square 1/2"$ και $5/16"$ και οι ακόλουθες 14 μύτες:
- Εξάγωνα: 6 - 7 - 8 - 10 - 12 και 14 mm
- TORX® αρ. 30 - 40 - 45 - 50 και 55

0,850 kg

NHX.14BPF

131,00 €

ΣΕΤ ΜΕ 23 ΚΡΟΥΣΤΙΚΑ ΚΑΡΥΔΑΚΙΑ



**Σετ με 23 κοντά και μακριά
κρουστικά καρυδάκια $\square 1/2"$**

- Κοντά καρυδάκια: 10 - 11 - 12 - 13 - 14 - 15 - 16 - 17 - 18 - 19 - 21 - 22 - 24 - 27 - 30 - 32 mm
- Μακριά καρυδάκια: 10 - 13 - 16 - 18 mm
- Μακριά καρυδάκια με περιβλήμα: 17 - 19 - 21 mm
- 3 ανταλλακτικά περιβλήματα
- Κοπίλες και δακτύλιοι ασφάλισης για καρυδάκια

5,138 kg

NS.550BPB

222,00 €

ΚΡΟΥΣΤΙΚΑ ΚΑΡΥΔΑΚΙΑ ΓΙΑ ΠΑΞΙΜΑ- ΔΙΑ ΤΡΟΧΩΝ MERCEDES



- Τετράγωνο $1/2"$
- Προστατευτικός σωλήνας για την προστασία των ζαντών

0,172 kg

NS.MBPF

21,00 €

ΣΕΤ ΜΕ 9 ΚΡΟΥΣΤΙΚΑ ΚΑΡΥΔΑΚΙΑ $1/2"$ ΣΕ ΘΗΚΗ



- Συμπεριλαμβανομένων των διαστάσεων: 13 - 14 - 16 - 17 - 18 - 19 - 21 - 22 - 24 mm

NS.J9PF

110,00 €



ΘΗΛΥΚΑ ΚΡΟΥΣΤΙΚΑ ΚΑΡΥΔΑΚΙΑ TORX®

Θήκη	Torx	A (mm)	L1 (mm)
NSTX.10L	E10	9,37	7,11
NSTX.12L	E12	11,12	8,25
NSTX.14L	E14	12,85	9,52
NSTX.16L	E16	14,71	10,79
NSTX.18L	E18	16,64	11,94
NSTX.20L	E20	18,41	13,33
NSTX.22L	E22	20,24	14,48
NSTX.24L	E24	22,09	15

Σετ με 8 καρυδάκια NSTX.L

- Πρότυπο ISO1711-1 TMD-701
- Σειρές από TX.10L έως TX.24L
- Μήκος 70 mm
- Προσαρμογέας $\square 1/2"$
- Παρέχεται σε θήκη
- 1,197 kg



NSTX.L.J8APB

143,00 €

ΑΡΣΕΝΙΚΑ ΚΡΟΥΣΤΙΚΑ ΚΑΡΥΔΑΚΙΑ TORX®

Θήκη	Torx	A (mm)	L1 (mm)
NSX.20L	T20	3,84	15
NSX.25L	T25	4,4	15
NSX.30L	T30	5,49	15
NSX.40L	T40	6,6	15
NSX.45L	T45	7,77	15
NSX.50L	T50	8,79	15
NSX.55L	T55	11,17	15
NSX.60L	T60	13,2	15
NSX.70L	T70	15,49	15

Σετ με 9 καρυδάκια NSX.L

- Πρότυπο ISO1711-1 TDG-702
- Σειρές από TX.20L έως TX.70L
- Μήκος 78 mm
- Προσαρμογέας $\square 1/2"$
- Παρέχεται σε θήκη
- 0,948 kg



NSXL.J9APB

150,00 €

ΑΡΣΕΝΙΚΑ ΚΡΟΥΣΤΙΚΑ ΚΑΡΥΔΑΚΙΑ ΧΖΝ

Θήκη	Torx	A (mm)	L1 (mm)
NSV.6	6	5,97	20
NSV.8	8	7,16	20
NSV.10	10	9,56	20
NSV.12	12	11,36	20
NSV.14	14	13,17	20
NSV.16	16	15,58	20
NSV.18	18	16,79	20

Σετ με 7 καρυδάκια NSV

- Πρότυπο ISO1711-1
- Σειρές από M6 έως M18
- Μήκος 50 mm
- Προσαρμογέας $\square 1/2"$
- Παρέχεται σε θήκη
- 0,619 kg



NSVL.J7APB

132,00 €

ΑΡΣΕΝΙΚΑ ΜΑΚΡΙΑ ΚΡΟΥΣΤΙΚΑ ΚΑΡΥΔΑΚΙΑ ΧΖΝ

Θήκη	Torx	A (mm)	L1 (mm)
NSV10L	10	9,56	45
NSV12L	12	11,36	45
NSV14L	14	13,17	45
NSV16L	16	15,58	45
NSV18L	18	16,79	45

Σετ με 5 μακριά καρυδάκια NSV

- Πρότυπο ISO1711-1 DIN2325 DIN2324
- Σειρές ΧΖΝ 16 - ΧΖΝ 18
- Μήκος 78 mm
- Προσαρμογέας $\square 1/2"$
- Παρέχεται σε θήκη
- 0,686 kg



NSVL.J5APB

109,00 €



ΕΛΕΓΧΟΣ ΦΘΟΡΑΣ ΔΙΣΚΟΦΡΕΝΩΝ

- Τοποθετήστε την κεφαλή SCANDIAG® απευθείας στον δίσκο.
- Πατήστε το κουμπί μία φορά για να ενεργοποιήσετε το λέιζερ και τοποθετήστε το εργαλείο.
- Πατήστε δεύτερη φορά για να γίνει η μέτρηση.



ΕΛΕΓΧΟΣ ΦΘΟΡΑΣ ΕΛΑΣΤΙΚΩΝ

- Μαγνητίστε την παρεχόμενη πλάκα στήριξης στο SCANDIAG®.
- Τοποθετήστε το συγκρότημα στο πέλμα του ελαστικού.
- Πατήστε το κουμπί μία φορά για να ενεργοποιήσετε το λέιζερ και τοποθετήστε το εργαλείο.
- Πατήστε δεύτερη φορά για να γίνει η μέτρηση.



ΑΝΑΦΟΡΑ ΚΑΤΑΣΤΑΣΗΣ SCANDIAG®

DISQUES ET PNEUS

ΜΕΤΑ ΤΗ ΔΙΕΝΕΡΓΕΙΑ ΤΩΝ ΕΛΕΓΧΩΝ, ΟΙ ΠΕΛΑΤΕΣ ΣΑΣ ΘΑ ΜΠΟΡΟΥΝ ΝΑ ΕΠΙΚΥΡΩΣΟΥΝ ΤΗΝ ΥΠΗΡΕΣΙΑ ΕΠΙΣΚΕΥΗΣ ΤΟΥ ΟΧΗΜΑΤΟΣ ΧΑΡΗ ΣΕ ΜΙΑ ΕΚΤΥΠΩΣΙΜΗ ΚΑΙ ΚΑΤΑΝΟΗΤΗ ΕΚΘΕΣΗ ΚΑΤΑΣΤΑΣΗΣ.





Ο Διανομέας σας



Κεντρικά γραφεία:
STANLEY BLACK & DECKER (ΕΛΛΑΣ)
Στράβωνος 7 & Λεωφ.
Βουλιαγμένης 159, Γλυφάδα, 16674

Μάιος 2024. Προτεινόμενες τιμές σε €, χωρίς ΦΠΑ, οι οποίες ισχύουν έως τις 31/12/2024 και μέχρι εξαντλήσεως των αποθεμάτων για διανομές που δραστηριοποιούνται στην Ελλάδα και Κύπρο. Τα λογότυπα και τα εμπορικά σήματα που αναφέρονται στο παρόν φυλλάδιο αποτελούν ιδιοκτησία των κατόχων τους. Απαγορεύεται η αναπαραγωγή, ακόμη και η μερική, των κειμένων και των φωτογραφιών χωρίς την άδεια της FACOM. Μην το πετάτε στον δρόμο. Η FACOM διατηρεί το δικαίωμα να αλλάξει οποιαδήποτε πληροφορία χωρίς προειδοποίηση.